

DENTAL CLUB®

un mondo di persone



CATALOGO STUDIO 2023/2024

forniture per odontoiatria

Strisce abrasive in metallo

Strisce Diamantate Edenta

Strisce in acciaio inossidabile, sottili, flessibili e resistenti con un solo lato abrasivo rivestito di micro particelle di diamante. Zona centrale non diamantata per un facile inserimento negli spazi interprossimali. Sterilizzabili in autoclave. Lunghezza 147 mm.

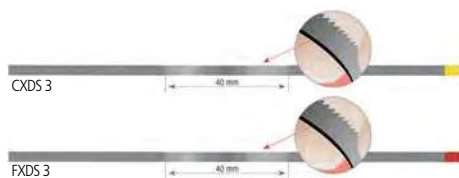
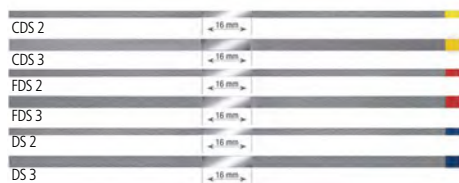

Strisce Diamantate Edenta

STRISCE DIAMANTATE

					euro	codice
	15 µm	spess. 0.08	largh. 2.5 mm	conf. 10 pz	59,90	00088405
	30 µm	spess. 0.10	largh. 2.5 mm	conf. 10 pz	59,90	00079053
	30 µm	spess. 0.10	largh. 3.75 mm	conf. 10 pz	59,90	00081270
	45 µm	spess. 0.13	largh. 2.5 mm	conf. 10 pz	59,90	00085094
	45 µm	spess. 0.13	largh. 3.75 mm	conf. 10 pz	59,90	00085151

STRISCE DIAMANTATE DENTELLATE

ZONA CENTRALE DENTELLATA					euro	codice
	15 µm	spess. 0.08	largh. 3.75 mm	conf. 10 pz	77,00	00073006
	30 µm	spess. 0.10	largh. 3.75 mm	conf. 10 pz	77,00	00063640

Strisce Diamantate Perforate Edenta

Strisce diamantate perforate per finitura con zona centrale non diamantata, dentellata. I fori migliorano la rimozione dei residui e migliorano la visibilità, il controllo e la flessibilità. Sterilizzabili in autoclave.

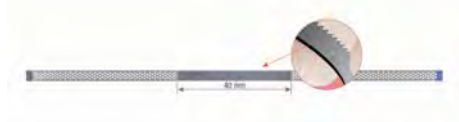

Strisce Diamantate Perforate Edenta

STRISCE DIAMANTATE PERFORATE

					euro	codice
	3	15 µm	spess. 0.08	largh. 3.75 mm	conf. 10 pz	77,30
	2	30 µm	spess. 0.10	largh. 2.5 mm	conf. 10 pz	79,10
	3	30 µm	spess. 0.10	largh. 3.75 mm	conf. 10 pz	77,30

New Metal Strips GC

Strisce in metallo abrasive da un lato, rivestite con particelle di ossido di alluminio, per la sgrossatura, la finitura e la lucidatura di tutti i tipi di materiale per otturazione. Lunghezza 133 mm. Sterilizzabili in autoclave fino a 132° C.



New Metal Strips GC

STRISCE METALLICHE METAL STRIPS - 1 LATO

				euro	codice
conf. 12 pz (4 x h 2.6 mm / 4 x h 3.3 mm / 4 x h 4 mm)					
GIALLO	1000 (50 µ)	FINE		108,50	00010459
VERDE	600 (70 µ)	MEDIUM		108,50	00010458
BLU	300 (90 µ)	COARSE		108,50	00010457
ROSSO	200 (140 µ)	X-COARSE		108,50	00000508

Strisce Flexible Scaler La Maison Dentaire

Nastro in acciaio inox, ultra-sottile, perforato, dotato di rilievi micrometrici taglienti in ogni foro che consentono di eliminare tartaro, macchie, placca batterica e residui di cemento resina, senza danneggiare lo smalto. Ideale per utilizzo negli spazi interprossimali dei denti anteriori. Altezza 4 mm.



Strisce Flexible Scaler La Maison Dentaire

STRISCE FLEXIBLE SCALER

		euro	codice
rotolo da 2 mt in dispenser		82,90	00096246

Strisce Abrasive Horico

In metallo a grana media. Lunghezza 15 cm.



Strisce Abrasive Horico

STRISCE METALLICHE HORICO

			euro	codice
1 LATO	h 4 mm	conf. 12 pz	7,95	00002099
2 LATI	h 4 mm	conf. 12 pz	9,65	00009971
1 LATO	h 6 mm	conf. 12 pz	8,85	00002100
2 LATI	h 6 mm	conf. 12 pz	11,90	00003566
1 LATO	h 8 mm	conf. 12 pz	10,90	00002101



Proxostrip Plus Intensiv

Strisce abrasive in metallo

Proxostrip Plus Intensiv

Strisce metalliche diamantate per finitura interprossimale, con due parti lavoranti di differente granulometria (40 µm rosso, 15 µm giallo). Altezza 2,5 mm e parte centrale non diamantata. Sterilizzabile in autoclave fino a 134°C.

STRISCE DIAMANTATE PROXOSTRIP PLUS		euro	codice
CON PRESA ERGONOMICA	conf. 6 pz	99,50	00082669

Stripping interprossimale

FitStrip Garrison

Sistema completo di strisce diamantate abrasive indicate per la finitura e modellazione interprossimale, con manopolo intercambiabile. La linea comprende strisce diamantate monolaterali e bilaterali ed entrambe si distinguono per la proprietà di regolazione, da diritte a curve con una semplice torsione del cilindro dotato di una pratica codifica colore/grana. Sterilizzabili in autoclave a 134°C.



KIT UNIVERSALE	FPSK04	cod. 00137102	euro	231,80
conf. 2 manici + 1 spessimetro IPR + 4 strisce monolaterali (spessore 0.08 - 0.10 - 0.13 - 0.18 mm) + 6 strisce bilaterali (0.11 - 0.15 - 0.21 - 0.30 - 0.40 - 0.50 mm).				

FITSTRIP

tipo	grana	micron	spess. mm	conf.	codice	euro
MONOLATERALI	SUPER FINE	15	0.08	4 strip	00116682	89,85
MONOLATERALI	FINE	30	0.10	4 strip	00116684	
MONOLATERALI	MEDIA	30	0.13	4 strip	00116686	
MONOLATERALI	GROSSA	46	0.18	4 strip	00116689	
BILATERALI	SUPER FINE	15	0.11	4 strip	00116680	
BILATERALI	FINE	30	0.15	4 strip	00116683	
BILATERALI	MEDIA	46	0.21	4 strip	00116685	
BILATERALI	MEDIA		0,40	4 strip	00140943	
BILATERALI	MEDIA		0.50	4 strip	00140942	
BILATERALI	GROSSA	90	0.30	4 strip	00116688	
SEGHETTATE			0.05	4 strip	00116690	



FitStrip Garrison

FITSTRIP SPESSIMETRO IPR	euro	codice
assortimento 6 spessori (0.10, 0.20, 0.25, 0.30, 0.40, 0.50 mm)	57,20	00137105

Proxoshape Intensiv

Lamine diamantate sottili e flessibili a granulometria decrescente, da utilizzare con manopolo contrangolo dotato di testina EVA. Indicate per la sgrossatura e la finitura delle superfici interprossimali. Adatte anche per la bisellatura dei bordi di preparazione e cavità.



Proxoshape Intensiv

PROXOSHAP				euro	codice
■ PS0	125 µm	GROSSA	conf. 3 pz	107,85	00119041
□ PS1	90 µm	STANDARD	conf. 3 pz	107,85	00119042
■ PS2	40 µm	FINE	conf. 3 pz	107,85	00119044
■ PS3	15 µm	EXTRA-FINE	conf. 3 pz	107,85	00119046

Stripping interprossimale

Ortho-Strips Leone

Strumento diamantato da entrambi i lati per la creazione dello spazio necessario tra i denti per il trattamento con allineatori, brackets o dispositivi rimovibili. Da utilizzare con contrangolo reciprocante.



Ortho-Strips Leone



Contrangolo Swingle Intensiv

ORTHO-STRIPS			euro	codice
LO65DS	DOUBLE-SIDED ASSORTIMENTO	conf. 6 pz	209,60	00147535
RICAMBIO		conf. 3 pz	111,80	TABELLA
tipo	lati	µm	funzione	codice
LOS08OP/3	2 lati	8	Opener Apertura punti di contatto	00108989
LOS15/3	2 lati	15	Polishing Lucidatura superfici trattate	00099024
LOS25/3	2 lati	25	Contouring Finitura superfici trattate	00108990
LOS40/3	2 lati	40	Medium Modellazione smalto approssimale	00100883
LOS60/3	2 lati	60	Coarse Riduzione smalto approssimale	00100499
LOS80C/3	2 lati	80	Extracoarse Creazione spazio	00109323

Contrangolo Swingle Intensiv

Contrangolo a movimento reciprocante da 0,9 mm, 20.000 oscillazioni con 40.000 rpm. 12 posizioni fisse (ogni 30° su 360°). Non fibrato.

CONTRANGOLO SWINGLE cod. 00141350 euro a richiesta

Strisce abrasive

Epitex GC

Sistema di strisce abrasive ultrasottili e flessibili, con un solo lato abrasivo. Per la finitura e la lucidatura dei compositi. Altezza 5 mm.



Epitex GC

STRISCE ABRASIVE EPITEX			euro	codice
	GRANA EXTRA FINE	rotolo 10 metri	43,85	00009837
	GRANA FINE	rotolo 10 metri	43,85	00009836
	GRANA MEDIA	rotolo 10 metri	43,85	00001334
	GRANA GROSSA	rotolo 10 metri	43,85	00005747

Sof-Lex Strisce Abrasive 3M

Strisce sequenziali bi-abrasive, flessibili con rivestimento in ossido di alluminio, con un solo lato lavorante e parte centrale non abrasiva per un facile inserimento nelle zone interprossimali.



Sof-Lex Strisce Abrasive 3M

STRISCE ABRASIVE SOF-LEX			euro	codice
1954	GRANA GROSSA - MEDIA	conf. 150 pz	39,55	00003334
1954N STRETTE	GRANA GROSSA - MEDIA	conf. 100 pz	39,55	00005054
1956	GRANA FINE - EXTRA FINE	conf. 120 pz	39,55	00005355

Strisce Abrasive KerrHawe

Strisce per rifinitura e lucidatura con un lato abrasivo, in poliestere flessibile ricoperto di particelle di ossido di alluminio. Lunghezza 17.8 cm.



Strisce Abrasive KerrHawe

STRISCE ABRASIVE HAWK				euro	codice	
290	h 1.9 mm	grossa/media	grana 75µ	conf. 100 pz	37,90	00030711
292	h 3.9 mm	grossa/media	grana 22µ	conf. 100 pz	37,90	00030713

Strisce abrasive

Strisce Abrasive Westpoint

Strisce in poliestere flessibile con un solo lato abrasivo ricoperto di particelle di ossido di alluminio per la levigatura e lucidatura delle superfici approssimali nelle otturazioni in composito. Ciascuna striscia è composta da due sezioni con strati abrasivi di diversa granulometria e da una parte centrale non abrasiva per facilitare l'inserimento nelle aree interprossimali.



Strisce Abrasive Westpoint

STRISCE ABRASIVE					euro	codice
3251	h 4 mm	grossa/media	grana 60/40µ	conf. 25 pz	5,20	00141408
3252	h 4 mm	media/fine	grana 40/20µ	conf. 25 pz	5,20	00141407

Dischi abrasivi

Sof-Lex Pop-On 3M

Sistema di dischi **flessibili** a grana abrasiva sequenziale per la finitura e la lucidatura dei compositi. Quattro diverse granulometrie con codifica cromatica per l'identificazione della grana. Disponibili in due diametri da 9,5 mm e 12,7 mm con attacco esclusivo 3M.



Sof-Lex Pop-On 3M

DISCHI SOF-LEX POP-ON 1980 KIT	cod. 00003336	euro	129,50
conf. 240 dischi assortiti (30 per tipo) + mandrino per contrangolo			

RICAMBIO			conf. 85 pz	euro	57,85
Ø 9.5 mm			Ø 12.7 mm		
codice 3M	grana	codice	codice 3M	grana	codice
1981 C	grossa	00009077	1982 C	grossa	00009081
1981 M	media	00009078	1982 M	media	00009082
1981 F	fine	00009079	1982 F	fine	00009083
1981 SF	extra fine	00009080	1982 SF	extra fine	00009084

Sof-Lex Pop-On XT 3M

Sistema di dischi **superflessibili** a grana abrasiva extra sottile sequenziale, per la finitura e lucidatura dei compositi. Particolarmente indicati per trattare superfici interprossimali e zone di difficile accesso. Quattro diverse granulometrie con codifica cromatica per l'identificazione della grana. Disponibili in due diametri da 9,5 mm e 12,5 mm con attacco esclusivo 3M.



Sof-Lex Pop-On XT 3M

DISCHI SOF-LEX POP-ON XT 2380 KIT	cod. 00003333	euro	135,90
conf. 240 dischi assortiti (30 per tipo) + mandrino per contrangolo			

RICAMBIO			conf. 85 pz	euro	57,85
Ø 9.5 mm			Ø 12.7 mm		
codice 3M	grana	codice	codice 3M	grana	codice
2381 C	grossa	00005253	2382 C	grossa	00009085
2381 M	media	00009086	2382 M	media	00002629
2381 F	fine	00009088	2382 F	fine	00004840
2381 SF	extra fine	00009087	2382 SF	extra fine	00005081

Mandrino per Dischi Sof-Lex 3M



Mandrino per Dischi Sof-Lex 3M

MANDRINO PER DISCHI SOF-LEX / SPIRAL WHEELS	euro	codice	
1983RA mandrino per CA	conf. 3 pz	27,55	00003338

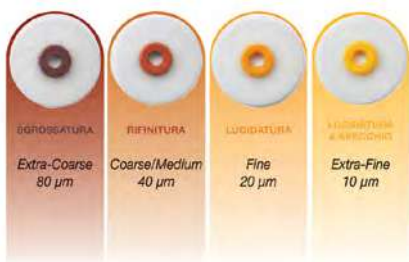

Optidisc Kerr

Dischi abrasivi

Optidisc Kerr

Sistema di dischi abrasivi **traslucenti e super flessibili** per rifinitura e lucidatura di materiali compositi, vetroionomeri, amalgame, metalli preziosi e semipreziosi. Disponibili in 4 granulometrie con codifica a colori relativa al grado di abrasione.

MINI KIT cod. 00080020 euro **62,00**

conf. Ø 12.6mm: 30/Extra-Coarse, 30/Coarse, 30/Fine, 30/Extra-Fine + 1 mandrino standard + 1 mandrino corto + 1 OptiShine

RICAMBIO DISCHI conf. 80 pz euro **44,50**

Ø 9.6 mm			Ø 12.6 mm		
codice Kerr	grana	codice	codice Kerr	grana	codice
4197	extra-coarse	00078398	4198	extra-coarse	00078399
4181	coarse-medium	00078388	4184	coarse-medium	00078391
4182	fine	00078389	4185	fine	00078393
4183	extra fine	00078390	4186	extra fine	00078394



Optidisc Mandrini Kerr

Optidisc Mandrini Kerr

MANDRINI OPTIDISC			euro	codice	
195	STANDARD	lunghezza 25 mm	conf. 5 pz	33,55	00038085
196	CORTO	lunghezza 17 mm	conf. 5 pz	33,55	00078402



Mandrino per Dischi

Mandrino per Dischi

MANDRINO PER DISCHI		euro	codice	
303RA	inox - ad innesto rapido	conf. 1 pz	2,90	00045454



Mandrino con Attacco Moore

MANDRINO CON ATTACCO MOORE		euro	codice
conf. 1 pz		4,90	00045455

Gommini per composito

Gommini in Silicone Identoflex

Sistema di gommini silicnici, per la rifinitura e la **lucidatura di compositi**. Per CA/204 **Gialli**: per rifinitura - **Bianchi**: per lucidatura.



Gommini in Silicone Identoflex



figura	dischetto	lente	coppetta	fiamma grande	fiamma media	fiamma piccola
GIALLO	C4	C6	C9	C7	C8	C13
	00035636	00005760	00005758	00005759	00005787	00005786
BIANCO			A9		A8	A13
			00005784		00005900	00005756

euro/12 pz

38,55

Dalla tradizione di qualità Identoflex



Una gamma completa di
strumenti per finitura e lucidatura

Identoflex®

Distributore esclusivo per l'Italia

 **Ravelli**
DENTAL PRODUCTS

www.ravellispa.it

Gommini per composito



HiLuster Plus Identoflex

Sistema di gommini a due passaggi, per rifinitura e brillantatura di tutti i **materiali compositi**. Grazie alla flessibilità della matrice siliconica consente un perfetto adattamento al restauro. Caratterizzato da elevata resistenza all'usura e notevole capacità di taglio per risultati ottimali a basse velocità. Attacco CA/204.



HILUSTER PLUS GLOSS



AZZURRO 1° passaggio - con particelle di ossido di alluminio, per rifinitura.

articolo		L8		L9		L13
figura		fiamma		coppetta		mini punta
codice		00044531		00044532		00044533
euro/6 pz	27,55					

HILUSTER PLUS DIA

GRIGIO 2° passaggio - con cristalli di **diamante** micronizzati dispersi nella matrice siliconica, per brillantatura.





articolo		H8		H13
figura		fiamma		mini punta
codice		00044535		00044537
euro/6 pz	46,85			

HiLuster Plus Identoflex

Dia1Step Polisher Identoflex

Gommini in silicone **diamantati** per la lucidatura dei **compositi** in un **unico passaggio**. Altamente flessibile permette un perfetto adattamento al restauro. Efficace anche su compositi ad alto contenuto di riempitivi vetrosi. Utilizzabile a secco, sterilizzabile a freddo, permette un elevato numero di riutilizzi. Attacco CA/204.





articolo		S4		S9		S11
figura		disco		coppetta		mini fiamma
codice		00078735		00078734		00078733
euro / 6 pz	43,85					

Dia1Step Identoflex

Dia-Blu Identoflex

Gommini in silicone **diamantati** per la lucidatura a specchio di restauri in **composito**. Presenta una zona blu attiva (con particelle di diamante) ed una zona bianca passiva. Risultati ottimali a basse velocità e con minor pressione. Lucidatura ottimale dei compositi ad alto contenuto di riempitivi. Attacco CA/204.



articolo		F13		F8		F9
figura		mini punta		fiamma		coppetta
codice		00029986		00029984		00029985
euro / 6 pz	41,50					

Dia-Blu Identoflex



Clearfil Twist Dia Kuraray Noritake

Gommini per composito

Clearfil Twist Dia Kuraray Noritake

Sistema di lucidatura a due passaggi, per tutte le superfici in composito. La forma speciale a spirale in gomma diamantata flessibile permette una procedura veloce ed efficace ad ogni angolazione, nei settori anteriori e posteriori. Utilizzo con acqua e senza pasta diamantata. Sterilizzabili in autoclave a 134°C.

Colore blu: grana media per la pre-lucidatura.

Colore azzurro: grana fine per la lucidatura altamente brillante.

CLEARFIL TWIST DIA PER CA		euro	codice
INTRO KIT	Ø 14 mm	58,50	00100335
conf. 3 Twist Dia per la pre-lucidatura + 3 Twist Dia per lucidatura			

Sof-Lex Diamond Polishing System 3M

Sistema di lucidatura a due passaggi, per la rifinitura e la lucidatura di restauri diretti e indiretti in composito, vetroionomeri modificati con resina, materiali provvisori acrilici, Lava Ultimate CAD/CAM Restorative, metallo prezioso e semi-prezioso. In elastomero flessibile, a spirale, si adatta facilmente alle superfici irregolari, concave e convesse del dente, permettendo la rifinitura e lucidatura di restauri anteriori e posteriori utilizzando un solo strumento per ogni passaggio. Utilizzo con lo stesso mandrino dei dischi Sof-Lex. Sterilizzabile in autoclave fino a 132°C. Ø 10 mm.



Sof-Lex Diamond Polishing System 3M

DISCHI SOF-LEX SPIRAL WHEELS		euro	codice
5092-IM KIT		37,55	00111091
conf. 5 spiral wheels beige pre-lucidatura + 5 spiral wheels rosa lucidatura + 1 mandrino			

SOF-LEX SPIRALE RICAMBIO		euro	codice
5090 PRE-LUCIDATURA	conf. 15 spiral wheels beige	50,90	00109509

SOF-LEX SPIRALE DIAMANTATA RICAMBIO		euro	codice
5091 LUCIDATURA	conf. 15 spiral wheels rosa	64,50	00109510

Venus Supra Kulzer

Sistema di gommini a 2 passaggi per la rifinitura e la lucidatura del materiale composito. Realizzati in silicone altamente riempito con polvere microfine di diamante.

Colore rosa: pre-lucidatura (rifinitura)

Colore grigio: lucidatura (gloss)

Attacco CA/204 - autoclavabili e riutilizzabili.



Venus Supra Kulzer

VENUS SUPRA		euro	codice
INTRO KIT	conf. 2x5 pz	81,50	00140650
conf. 2 gommini per tipo (fiamma, coppetta, fiamma larga, twist brush, twist disc) lucidatura e gloss			

VENUS SUPRA RICAMBIO		conf. 10 pz	euro	94,50
----------------------	--	-------------	------	--------------

figura					
ROSA PRE codice	00140756	00140839	00140840	00140841	00140842
GRIGIO GLOSS codice	00140837	00140843	00140844	00140845	00140846



Composite Shofu

Gommini per composito

CompoSite Shofu

Gommini in silicone bianco con particelle abrasive integrate per la rifinitura e prelucidatura di restauri in **composito** e per la rimozione di residui di cemento ortodontico. Attacco CA/204.

COMPOSITE PUNTA MIDI			euro	codice
0198/CA	BIANCO	conf. 12 pz	28,50	00141198



Composite Fine Shofu

CompoSite Fine Shofu

Gommini in silicone con particelle abrasive integrate, per la lucidatura di restauri in **composito**. Attacco CA/204.

COMPOSITE FINE PUNTA MIDI			euro	codice
0298/CA	BIANCO	conf. 12 pz	28,50	00092465



punta mini punta coppetta

TopGloss Edenta

TopGloss Edenta

Gommini **diamantati** per la lucidatura di tutti i restauri in **composito e compomero** in un solo passaggio. Elevatissima brillantezza in una sola fase operativa. Attacco CA/204 - giri/min. 5.000/7.000

TOPGLOSS			euro	codice
00032RA	PUNTA	conf. 6 pz	41,10	00097758
00033RA	MINI PUNTA	conf. 6 pz	41,10	00079697
00035RA	COPPETTA	conf. 6 pz	41,10	00097760



coppetta

disco ic

punta midi

punta mini

OneGloss M Shofu

OneGloss M Shofu

Gommini one-step in silicone con ossido di alluminio a ridotta quantità di legante ceramico. Indicati per la finitura e lucidatura di restauri in composito e per la rimozione di residui di cemento, anche ortodontici. Modificando la pressione di contatto è possibile rifinire o lucidare con un solo strumento. Sterilizzabili a 137°. Colore bianco. Attacco CA/204

ONEGLOSS M			euro	codice
COPPETTA		conf. 12 pz	26,50	00141196
DISCO IC		conf. 12 pz	26,50	00143604
PUNTA MIDI		conf. 12 pz	26,50	00141197
PUNTA MINI		conf. 12 pz	26,50	00104079



Finishing cup

Finishing disc

Finishing point

Enhance Finishing System Dentsply Sirona

Enhance Finishing System Dentsply Sirona

Sistema per la rifinitura e la lucidatura di tutti i restauri in composito, vetroionomero e compomero. In ossido di alluminio incorporato in una resina speciale (UDMA). La parte lavorante ed il mandrino sono saldati e privi di parti metalliche. Variando la pressione è possibile effettuare i 3 passaggi senza cambiare il gommino. Attacco CA/204.

ENHANCE FINISHING SYSTEM			euro	codice
COPPETTE		conf. 40 pz	105,50	00121947
DISCHI		conf. 40 pz	105,50	00121942
PUNTE		conf. 40 pz	105,50	00121948

Gommini per ceramica

Katana Twist Dia Kuraray Noritake

Sistema a tre passaggi per la **lucidatura della zirconia**. La forma innovativa con le lamelle flessibili impregnate di particelle di diamante per la lucidatura, crea una lucentezza naturale su tutti i restauri in ossido di zirconio. Sterilizzabile in autoclave. Attacco CA/204.

Velocità di rotazione consigliata: 7000-10000 giri/min. per grezza/media/fine. Velocità di rotazione massima: 20000 giri/min.



Katana Twist Dia Kuraray Noritake

KATANA TWIST DIA PER CA			euro	codice
SET	Ø 14 mm		41,10	00125491
conf. 3 pz (1 grana grossa / 1 grana media / 1 grana fine)				

Gommini per Zirconia D+Z

Sistema di lucidatura a **due passaggi** per ceramiche integrali. Le due tipologie di gommini, con grani di diamante dispersi in una matrice siliconica estremamente resistente, sono **efficaci su tutti i tipi di materiali ceramici CAD-CAM o pressofusi, come zirconia, allumina, leucite e disilicato di litio**. Attacco CA/204.

Prelucidatura: blu coarse / lucidatura: bianco fine.



Gommini per Zirconia D+Z

DIA-CER GOMMINI			euro	codice
COARSE	MINI PUNTA	conf. 2 pz	24,90	00122351
COARSE	FIAMMA	conf. 2 pz	24,90	00122353
COARSE	COPPETTA	conf. 2 pz	24,90	00122355
FINE	MINI PUNTA	conf. 2 pz	24,90	00122352
FINE	FIAMMA	conf. 2 pz	24,90	00122354
FINE	COPPETTA	conf. 2 pz	24,90	00122356

Gommini eZr Garrison

Sistema di lucidatura **diamantato** a tre fasi per la lavorazione della **zirconia e del disilicato di litio**. Per rifinire e lucidare restauri diretti, quali inlay, onlay, faccette e corone. Attacco CA/204.



Gommini eZr Garrison

GOMMINI EZR			euro	codice
KIT RIFINITURA	FPZK01-X		244,40	00105548
conf. 2 gommini blu abrasivi per sgrossatura + 2 gommini lucidanti verdi per rifinitura + 3 gommini lucidanti arancioni per brillantatura + portafrese in acciaio inox autoclavabile				

Dia-Cer Identoflex

Gommini in silicone **diamantati** per la lucidatura a specchio dei ritocchi su corone, **intarsi e faccette in ceramica**. Presenta una zona attiva con cristalli di diamante ad elevato potere abrasivo. Risultati ottimali a basse velocità e con minor pressione. Attacco CA/204.

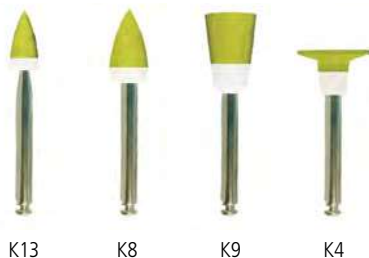

Dia-Cer Identoflex

DIA-CER GOMMINI			euro	codice
K13	MINI PUNTA	conf. 6 pz	48,50	00034123
K8	FIAMMA	conf. 6 pz	48,50	00034121
K9	COPPETTA	conf. 6 pz	48,50	00034122
K4	DISCO	conf. 6 pz	48,50	00034120

Gommini per ceramica

CeraGloss Edenta

Sistema di gommini in silicone ad alto contenuto di **diamante**, a 3 passaggi, per la finitura, lucidatura e brillantatura di tutte le superfici in **ceramica, ceramica fusa, integrale e zirconio**.

Attacco CA/204 - giri/min. 10.000/12.000

- 1° passaggio** verde finitura, per una rapida asportazione del materiale.
2° passaggio blu lucidatura, levigatura superficiale.
3° passaggio giallo brillantatura, senza l'uso di pasta per lucidatura.



CeraGloss Edenta

figura		MINI PUNTA	PUNTA	COPPETTA
VERDE	1° passaggio	00097766	00097767	00097769
BLU	2° passaggio	00097770	00097772	00097773
GIALLO	3° passaggio	00091794	00074998	00097775
euro / 6 pz		73,90		

StarGloss Edenta

Sistema di gommini in silicone **diamantati**, a 3 passaggi, per la lucidatura a specchio di **ceramica, ceramica integrale e zirconio**. Attacco CA/204 - giri/min. 10.000-12.000.

- 1° passaggio** blu finitura, per una rapida asportazione del materiale.
2° passaggio rosa lucidatura, levigatura superficiale.
3° passaggio grigio brillantatura, senza l'uso di pasta per lucidatura.



StarGloss Edenta

figura		PUNTA	COPPETTA	DISCO
BLU	1° passaggio	00103560	-	-
ROSA	2° passaggio	00103561	00103564	00103563
GRIGIO	3° passaggio	00103562	-	00103564
euro / 6 pz		45,90		

StarTec Edenta

Sistema di lucidatura e rifinitura **diamantata** a due fasi, per ceramiche vetrose, ceramiche di silicato, ceramiche di feldspato, **disilicato di litio, zirconia e ceramiche di leuciti**. Un nuovo legante ad alta densità dei grani di diamante produce una migliore qualità della superficie. Attacco CA/204 - giri/min. 10.000-12.000 / max 15.000.



StarTec Edenta

figura		PUNTA	COPPETTA	LENTE
VIOLA	1° passaggio	00104154	00104155	00104156
GIALLO	2° passaggio	00104157	00104158	00104159
euro / 6 pz		45,90		

Gommini per amalgama e metalli

Gommini Shofu

Gommini in silicone montati per finitura di **amalgami, oro, metalli preziosi e semi-preziosi**. Giri/min. 15.000

- Brownie:** 1° passaggio
Greenie: 2° passaggio



Gommini Shofu

figura		MINI PUNTA	COPPETTA
BROWNIE	CA/204	00009786	00009783
BROWNIE	FG/314	00062880	-
GREENIE	CA/204	00009787	00009784
euro / 12 pz		28,90	

Gommini per amalgama e metalli

Gommini in Silicone Identoflex

Sistema di gommini silicici, per la rifinitura e la lucidatura di amalgami oro e leghe. Attacco CA/204

Neri rifinitura di superfici in oro e leghe
Marroni rifinitura di amalgami
Verdi lucidatura di amalgami, oro e leghe



mini punta fiamma coppetta lente

Gommini in Silicone Identoflex

figura	MINI PUNTA	FIAMMA	COPPETTA	LENTE
NERI	D13	D8	D9	D6
	00005788	00005790	00005789	00005856
MARRONE	B13	B8	B9	B6
	00005795	00005797	00005796	00005799
VERDE	G13	G8	-	
	00005792	00005794	-	
euro / 12 pz			38,55	

Punte montate abrasive

Punte Montate Shofu

Dura White Stones (tipo Arkansas) per finitura di compositi, smalto, ceramica e monconi.

Dura Green Stones (Carborundum verde) per finitura di ceramica, oro, amalgami e sgrossatura compositi. Girilmin. 5.000/20.000

articolo	CN1	FL2	CN1	FL2
abrasivo	white	white	green	green
RA/204	00009808	00009809	00009544	00009795
FG/314	00009419	00009810	00009542	00009796
euro / 12 pz	28,90		28,90	

Punte Montate Arkansas Edenta

Abrasivi a base di ossido di alluminio a grana fine per la finitura di smalto, monconi, compositi e ceramiche.

Girilmin. FG 15.000 / CA 7.000

Ø x Lungh.	025 x 6.0		025 x 7.0	
CA/204	FIAMMA	00103571	PUNTA	00103572
FG/314		00103569		00103570
euro / 12 pz	28,50			

Punte Abrasive Montate Meisinger

Punte bianche (Arkansas) a grana extra fine, per la finitura di materiali da otturazione in composito o resina.

Punte verdi (Carborundum) in carburo di silicio a grana fine per la finitura di restauri in porcellana, resine, metalli preziosi e smalto.

Punte rosa (Corindone) a grana media per la lavorazione di tutti i metalli e resine.



Ø x Lungh.	028 x 7.0	025 x 6.0	025 x 7.0	028 x 7.0	025 x 6.0	025 x 7.0	025 x 7.0	025 x 6.0	025 x 7.0
figura	645 XF	649 XF	661 XF	645 F	649 F	661 F	661	649	661
abrasivo	bianco extra fine	bianco extra fine	bianco extra fine	verde fine	verde fine	verde fine	verde medium	rosa medium	rosa medium
RA/204	00010224	-	00010226	00078618	00010236	00011529	00010237	00011906	00011907
FG/314	00009185	00009186	00009187	-	-	00010232	-	-	-
euro / 5 pz	22,70						17,50		



UniglossPaste Intensiv

UniglossPaste Intensiv

Pasta diamantata per la brillantatura di compositi, ceramica e smalto. Idrosolubile, non lascia residui oleosi difficili da rimuovere sulle superfici. Presenta una consistenza tisso-tropica specificatamente formulata per garantirne l'adesione alla superficie del dente senza produrre schizzi (effetto splattering).

UNIGLOSSPASTE PASTA DIAMANTATA		euro	codice
siringa da 2,5 gr		71,50	00074824



Prisma Gloss Dentsply Sirona

Prisma Gloss Dentsply Sirona

Pasta per la lucidatura di restauri in composito a base di ossido d'alluminio.

PRISMA GLOSS		euro	codice
REGULAR	siringa da 4 gr	73,50	00000543
EXTRA FINE	siringa da 4 gr	73,50	00012009



Optishine Kerr

Optishine Kerr

Spazzolini concavi per la lucidatura di restauri in composito, compomero, vetroionomero a resina modificata, ceramica e per il trattamento nella profilassi. Le particelle lucidanti (carburo di silicio) incorporate nelle setole permettono l'impiego senza pasta. La forma concava dello spazzolino è efficace anche su superfici meno accessibili come spazi interdentali e fessure occlusali. Sterilizzabili in autoclave a 134°C.

SPAZZOLINI OPTISHINE PER CA		euro	codice
2513	COPPETTA conf. 3 pz	32,55	00038086



Occlubrush Kerr

Occlubrush Kerr

Spazzolini in setola speciale con agenti di brillantatura in carburo di silicio incorporati nelle setole, indicati per una rapida lucidatura di superfici in composito, compomero, vetroionomero e ceramiche. Impiego senza pasta. Sterilizzabili in autoclave fino a 134°C.

SPAZZOLINI OCCLUBRUSH PER CA		euro	codice
2505	PUNTA conf. 3 pz	32,55	00030730
2512	PUNTA conf. 10 pz	79,85	00030756
2503	COPPETTA REGOLARE conf. 3 pz	32,55	00017806
2510	COPPETTA REGOLARE conf. 10 pz	79,85	00017807

Frese Diamantate Intensiv

TABELLA PREZZI DIVISA PER GRUPPI

		euro
GRUPPO 1	confezione 3 pz	23,90
GRUPPO 2	confezione 3 pz	36,90
GRUPPO 3	confezione 3 pz	45,50
GRUPPO 4	confezione 1 pz	22,55
GRUPPO 1S	confezione 3 pz	26,95
GRUPPO 2S	confezione 3 pz	39,90
GRUPPO 3S	confezione 3 pz	48,50
GRUPPO 4S	confezione 1 pz	23,90
GRUPPO 4S PERIO	confezione 1 pz	24,90

801 Pallina

	ISO ø 1/10 mm	007	008
	001 524	189	199
FG 314	gruppo	1	1
	codice	00086393	00040397

ABRASIVI E FRESE

801 Pallina	ISO ø 1/10 mm	008	009	010	011	012	012	014	016	017	017	017
	001 524		200S	200N		200		201S	201N			
	001 534						200C					
	001 514	4200S			4200					4201		
	001 514										3201	
	001 504											5201
FG 314	gruppo	4S	1	1	4S	1	1S	1	1	4S	4S	4S
	codice	00078933	00002611	00040337	00079000	00002596	00078905	00004118	00040338	00044784	00044762	00044791
FG 315	001 524					L200		L201S	L201N			
	gruppo					1S		1S	1S			
	codice					00052338		00052343	00052342			

801 Pallina	ISO ø 1/10 mm	018	018	018	019	021	023	025	027	029	036	
	001 524	201					400A	400S	400N	400	400B	401
	001 544				201CB							
	001 534		201C									
	001 514			201GB								
FG 314	gruppo	2	2S	2S	2	2	2	2	2	3	3	
	codice	00002813	00005940	00005919	00060834	00086397	00005867	00040339	00005844	00086457	00078712	
FG 315	001 524	L201					L400S		L400			
	gruppo	2S					2S		2S			
	codice	00052341					00086449		00086450			

www.dentalclub.it

indice interattivo

801L Pallina collo lungo

ISO ø 1/10 mm	012	014	016	018
697 524	200L	196L	201NL	201L
gruppo	2	2	2	2
codice	00086398	00086399	00045897	00086400

802 Pallina collo rivestito

ISO ø 1/10 mm	009	010	012	014	016
L mm	2.5	2.5	2.5	3.0	3.5
002 524	300S	300A	300	301S	301A
gruppo	1	1	1	1	1
codice	00005883	00086394	00005884	00044733	00086401

807 Cono rovescio lungo

ISO ø 1/10 mm	012	014
L mm	4.0	5.0
225 524	215S	215
gruppo	2	2
codice	00002556	00086402

813 Cono rovescio clessidra

ISO ø 1/10 mm	016	020
L mm	1.8	2.5
032 524	303S	303
gruppo	2	2
codice	00006136	00005882

806 Cono rovescio collo rivestito

ISO ø 1/10 mm	008	009	012
L mm	1.8	2.0	2.5
010 524	316S	316N	316
gruppo	1	1	1
codice	00005876	00006128	00005846

805 Cono rovescio

ISO ø 1/10 mm	008	009	010	012	012	014	016	018	023
L mm	0.5	0.7	1.0	1.0	1.0	1.3	1.5	2.0	2.5
010 524	216S	216N	217S	216		217	202	402	416
010 534					216C				
gruppo	1	1	1	1	1S	1	1	2	2
codice	00044734	00002570	00040340	00002565	00078906	00044735	00006069	00005843	00044736

830R Pera

ISO ø 1/10 mm	010	012	012	014	016	018
L mm	2.8	3.0	3.0	3.0	3.0	3.0
237 524	218	219		219N	220S	220
237 534			219C			
gruppo	1	1	1S	1	1	2
codice	00003033	00002666	00078907	00040346	00040347	00003031

830 Pera piatta

ISO ø 1/10 mm	009	010
L mm	2.8	2.8
□ 235 514	3218	
■ 235 524		8218
gruppo	4S	1
codice	00044764	00044797



Constant Superior Quality



Distributore esclusivo per l'Italia
Ravelli
DENTAL PRODUCTS
Via Darwin 32-34 - Settimo Milanese (MI)
Tel 023357261 - Fax 0233572626
www.ravellipa.it

830L Pera piatta

ISO ø 1/10 mm	009	010	011	012	013	014	015
L mm	3.8	4.2	3.8	4.2	4.5	4.5	4.5
236 524			8224	8225			8223
236 514						4223	
236 514	3224	3225			3223		
gruppo	4S	4S	1	2	4S	4S	2
codice	00049605	00044780	00049106	00044799	00044765	00044775	00044798

830RL Pera arrotondata

ISO ø 1/10 mm	010	012	012	014	016	018	
L mm	3.8	4.2	4.2	4.5	5.0	5.0	
238 524	224	225		223	226	227	
238 534			225C				
gruppo	1	2	2S	2	2	2	
codice	00002814	00002555	00078908	00002552	00040348	00040349	

839 Cilindro diamante in testa

ISO ø 1/10 mm	011	014	011	011	014	014	014
150 524	221	222					
150 524						01480	
150 514			01140				01440
150 514				01125	01425		
gruppo	2	2	4S	4S	4S	2	4S
codice	00003032	00004143	00079001	00079026	00079027	00078930	00079002

835 Cilindro testa piatta

ISO ø 1/10 mm	008	009	009	009	010	010	012	014	016
L mm	3.0	3.0	4.0	4.0	3.0	4.0	4.0	4.0	4.0
109 524	211S	212S	212		210	211	214	204	244
109 534				212C					
gruppo	1	1	2	2S	1	2	2	2	2
codice	00086395	00002587	00002589	00078909	00002567	00040341	00002586	00002559	00040385

836 Cilindro testa piatta

ISO ø 1/10 mm	010	012	014	016
L mm	6.0	6.0	6.0	6.0
110 524	99	114S	114	114A
gruppo	2	2	2	2
codice	00086426	00040342	00002674	00086427

837L Cilindro testa piatta

ISO ø 1/10 mm	014	016	018
L mm	9.0	9.0	9.0
112 524	316L	314L	317L
gruppo	3	3	3
codice	00086459	00044737	00086460

837 Cilindro testa piatta

ISO ø 1/10 mm	010	010	012	013	014	014	015	016	018
L mm	8.0	8.0	8.0	8.0	8.0	8.0	8.0	8.0	8.0
111 524	314A		314S		314			315A	313A
■ 111 544							314CB		
■ 111 534						314C			
■ 111 514				314GB					
■ 111 514		4036							
gruppo	2	4S	2	2S	2	2S	2S	2	3
codice	00086428	00068590	00005310	00078932	00003046	00005836	00060846	00086429	00086458

837KR Cilindro bordo arrotondato

ISO ø 1/10 mm	012	014
L mm	8.0	8.0
■ 150 524		8614
□ 150 514	3614	
gruppo	4S	2
codice	00044773	00055849

836KR Cilindro bordo arrotondato

ISO ø 1/10 mm	009	011	011	013
L mm	6.0	6.0	6.0	6.0
■ 157 524		8510		8514
□ 157 514	3510		3514	
gruppo	4S	2	4S	2
codice	00044769	00051585	00044771	00053696

838 Cilindro testa arrotondata

ISO ø 1/10 mm	009	010	012
L mm	4.0	4.0	4.0
139 524	412	411	411A
gruppo	1	1	2
codice	00086396	00040351	00086430

880 Cilindro testa arrotondata

ISO ø 1/10 mm	010	012	012	014	016
L mm	6.0	6.0	6.0	6.0	6.0
140 524	305S	305		334	336
■ 140 534			305C		
gruppo	2	2	2S	2	2
codice	00040352	00005881	00078914	00086431	00086432

881 Cilindro testa arrotondata

ISO ø 1/10 mm	010	011	013	014	014	015	016	018	020	020
L mm	8.0	8.0	8.0	8.0	8.0	8.0	8.0	8.0	8.0	9.0
141 524	309	321		315S			307	325	315	315L
■ 141 544						315SCB				
■ 141 534					315SC					
■ 41 514			315SGB							
gruppo	2	2	2S	2	2S	2S	2	3	3	3
codice	00076752	00086433	00005898	00005877	00005897	00060845	00040353	00040355	00003041	00086461

882 Cilindro testa arrotondata

ISO ø 1/10 mm	011	012	014	016
L mm	10.0	10.0	10.0	10.0
142 524		305L	307N	307L
■ 142 514	4038			
gruppo	4S	3	3	3
codice	00057213	00005880	00082684	00040354

886 Cilindro appuntito

ISO ø 1/10 mm	016	016
L mm	10.0	10.0
131 524	124L	
■ 131 534		124LC
gruppo	2	2S
codice	00003058	00078918

878 Chamfer cilindro

ISO ø 1/10 mm	010	011	012	012	013	014	016	018
L mm	8.0	8.0	8.0	8.0	8.0	8.0	8.0	8.0
289 524	308S			308		388	408	470
■ 289 544					308CB			
■ 289 534			308C					
■ 289 514		308GB						
gruppo	2	2S	2S	2	2S	2	2	2
codice	00044739	00005904	00005916	00005963	00060839	00040374	00006142	00086434

885 Cilindro appuntito

ISO ø 1/10 mm	012	014
L mm	7.5	7.5
129 524	124	125
gruppo	2	2
codice	00003028	00040383

879 Chamfer cilindro

ISO ø 1/10 mm	011	012	012	014	016	018
L mm	10.0	10.0	10.0	10.0	10.0	10.0
290 524		310		410	471	472
■ 290 534			310C			
■ 290 514	4037					
gruppo	4S	2	2S	2	3	3
codice	00068591	00005962	00078917	00006141	00086462	00086463

879L Chamfer cilindro

FG 314			
	ISO ø 1/10 mm	014	015
	L mm	12.0	12.0
	291 524	474L	410L
	gruppo	3	3
codice	00086464	00044740	

877 Chamfer cilindro

FG 314					
	ISO ø 1/10 mm	010	012	014	016
	L mm	6.0	6.0	6.0	6.0
	288 524	306	366	406	466
	gruppo	2	2	2	2
codice	00006139	00040373	00005866	00040376	

860 Fiamma

FG 314								
	ISO ø 1/10 mm	012	013	013	014	ISO ø 1/10 mm	012	012
	L mm	5.0	5.0	5.0	5.0	L mm	5.0	5.0
	247 524	205S			205			
	247 514		205GB			247 514	3205	
247 514			4205		247 504		5205	
gruppo	1	2S	4S	2	gruppo	4S	4S	
codice	00040369	00005910	00044774	00002562	codice	00044763	00079075	

861 Fiamma

FG 314									
	ISO ø 1/10 mm	012	012	013	014	ISO ø 1/10 mm	010	011	011
	L mm	7.0	7.0	7.0	7.0	L mm	7.0	7.0	7.0
	248 524	205L			285L	248 514		205LGB	
	248 544			205LCB		248 514			4205L
248 534		205LC			248 504	5205L			
gruppo	2	2S	2S	2	gruppo	4S	2S	4S	
codice	00002583	00044742	00060840	00040370	codice	00044792	00005909	00044785	

862 Fiamma

FG 314									
	ISO ø 1/10 mm	010	012	014	015	016	016	017	018
	L mm	8.0	8.0	8.0	8.0	8.0	8.0	8.0	8.0
	249 524	364	365	311S		311			312
	249 544							311CB	
249 534						311C			
249 514				311GB					
gruppo	2	2	2	2S	2	2S	2S	3	
codice	00086436	00086437	00040371	00005905	00005961	00005837	00060841	00040372	

863 Fiamma

ISO ø 1/10 mm	010	011	012	012	014	016	018	021
L mm	10.0	10.0	10.0	10.0	10.0	10.0	10.0	10.0
250 524	404L		405L		505	505L	312N	378
250 534				405LC				
250 514		405LGB						
gruppo	3	3S	3	3S	3	3	3	3
codice	00086465	00005918	00005842	00078916	00040375	00006134	00005960	00086466

888 Fiamma

ISO ø 1/10 mm	019	023	023
L mm	6.5	9.0	11.0
213 524	95	D20	D21
gruppo	2	3	3
codice	00003023	00006097	00005929

846 Cono testa piatta

ISO ø 1/10 mm	014	016	018
L mm	6.0	6.0	6.0
171 524	106	109	113
gruppo	2	2	2
codice	00040381	00040343	00002678

848 Cono testa piatta

ISO ø 1/10 mm	012	014	016	016	017	018
L mm	10.0	10.0	10.0	10.0	10.0	10.0
173 524	D13	D15	D5			D19
173 544					D5CB	
173 534				D5C		
gruppo	2	2	2	2S	2S	3
codice	00086444	00086445	00005840	00005896	00060842	00086467

845 Cono testa piatta

ISO ø 1/10 mm	009	010	012	014	016	018	012
L mm	3.0	4.0	4.0	4.0	4.0	4.0	4.0
170 524	206A	205A	206	208	228	313	L206
gruppo	2	2	2	2	2	2	2S
codice	00086441	00086442	00002580	00002577	00040350	00040344	00060812

847 Cono testa piatta

ISO ø 1/10 mm	010	012	014	014	015	016	016	016	018	023
L mm	8.0	8.0	8.0	8.0	8.0	8.0	8.0	8.0	8.0	8.0
172 524	116A	116	116N			117			117N	113N
							117C			
								8117		
					117GB					
				3117						
gruppo	2	2	2	4S	2S	2	2S	2	2	4
codice	00086443	00004845	00040345	00079003	00005921	00004846	00005941	00078926	00002672	00003025

846KR Cono bordo arrotondato

ISO ø 1/10 mm	013	014	016	016	018	019
L mm	6.0	6.0	6.0	6.0	6.0	6.0
		8425			8525	8113R
	3425		3513	3525		
gruppo	4S	2	4S	4S	2	2
codice	00057555	00078927	00005810	00071457	00071458	00065402

847KR Cono bordo arrotondato

ISO ø 1/10 mm	012	014	016	016	018	022	023
L mm	8.0	8.0	8.0	8.0	8.0	8.0	8.0
		8427			8526		8113NR
	3427		3517	3526		3513N	
gruppo	4S	2	4S	4S	2	4S	4
codice	00079028	00078928	00044772	00079029	00078929	00044770	00065403

855 Cono arrotondato

ISO ø 1/10 mm	012	014	016	016	018	025
L mm	7.0	7.0	6.0	6.0	6.0	7.0
197 524	D16	D17	D8			D7
					D8CB	
				D8C		
gruppo	2	2	2	2S	2S	3
codice	00005950	00040365	00000841	00005834	00060835	00004858

Frese diamantate

856 Cono arrotondato

ISO ø 1/10 mm	012	014	015	016	016	017	017	018	019	019
L mm	8.0	8.0	8.0	8.0	8.0	8.0	8.0	8.0	8.0	8.0
198 524	D25	D26		D18				235		
■ 198 544						D18CB			235CB	
■ 198 534					D18C					235C
■ 198 514			D18GB				235GB			
FG 314 gruppo	2	2	2S	2	2S	2S	3S	3	3S	3S
codice	00086438	00086439	00005895	00005949	00005868	00060836	00005902	00005347	00060837	00005892

850 Cono arrotondato

ISO ø 1/10 mm	010	012	014	014	015	016	016	016	016	017	018	022
L mm	10.0	10.0	10.0	10.0	10.0	10.0	10.0	10.0	10.0	10.0	10.0	10.0
199 524	232	233		231				D6			236	237
■ 199 544										D6CB		
■ 199 534									D6C			
■ 199 514					D6GB							
■ 199 514						4236						
□ 199 514			30D6				3236					
FG 314 gruppo	2	2	4S	2	2S	4S	4S	2	2S	2S	2	3
codice	00086440	00040366	00079025	00082686	00005944	00005804	00044766	00003045	00005835	0060838	00002823	00044738

851 Cono punta non ricoperta

ISO ø 1/10 mm	012	016	017
L mm	8.0	8.0	8.0
219 524	19	18	19A
FG 314 gruppo	4	4	4
codice	00002705	00002804	00002684

857 Cono punta non ricoperta

ISO ø 1/10 mm	012	014	016	017
L mm	10.0	10.0	10.0	10.0
220 524	16L	17L	18L	19L
FG 314 gruppo	4	4	4	4
codice	00086453	00086454	00003037	00003042

886Z Cono punta appuntito

ISO ø 1/10 mm	018
L mm	9.0
210 524	123
FG 314 gruppo	2
codice	00003027

955 Cono appuntito

ISO ø 1/10 mm	008	009	010
L mm	4.0	4.0	4.0
699 524		D9	
■ 164 514		40D9	
■ 699 504	50D9		
FG 314 gruppo	4S	4S	2
codice	00044796	00044789	00005761

863 Fiamma

ISO ø 1/10 mm	010
L mm	3.0
699 524	D1
FG 314 - 956 Cono appuntito gruppo	1
codice	00005878

Frese diamantate

852 Cono appuntito

ISO ø 1/10 mm	014	014	015	016	016	017	018
L mm	6.0	6.0	6.0	6.0	6.0	6.0	6.0
164 524	117A			117S			113A
	164 534				117SC		
	164 514					113AGB	
	164 514		4117S				
	164 504	5117S					
gruppo	2	4S	4S	2	2S	2S	2
codice	00040367	00044790	00044782	00003056	00005893	00005911	00002688

858 Cono appuntito

ISO ø 1/10 mm	010	011	012	012	014	016	018
L mm	7.0	7.0	7.0	8.0	8.0	8.0	8.0
165 524	D11		D2	D11A	D14	360	361
	165 514	D2GB					
gruppo	2	2S	2	2	2	3	3
codice	00005951	00005838	00005848	00085240	00005965	00086468	00086469

859 Cono appuntito

ISO ø 1/10 mm	014	014	015	015	016	016
L mm	10.0	10.0	10.0	10.0	10.0	10.0
166 524	D34				D4	
	166 534					D4C
	166 514		D4GB			
	167 514			40D4		
	166 504	50D4				
gruppo	3	4S	3S	4S	3	3S
codice	00040368	00044795	00005917	00044788	00005847	00078919

859 Cono appuntito

ISO ø 1/10 mm	011	011	012
L mm	11.0	11.0	11.0
167 524			D3
	167 514	40D3	
	167 504	50D3	
gruppo	4S	4S	3
codice	00048190	00099327	00005849

859L Cono appuntito

ISO ø 1/10 mm	010	014	016
L mm	11.5	11.5	11.5
167 524	D33	D35	D36
gruppo	3	3	3
codice	00086470	00086471	00086472

877K Chamfer conico

ISO ø 1/10 mm	012	014	016	018	021
L mm	6.0	6.0	6.0	6.0	6.0
297 524	161	161N	162	163	164
gruppo	3	3	3	3	3
codice	00002795	00040377	00002796	00002798	00040378

Frese diamantate

878K Chamfer conico

ISO ø 1/10 mm	012	014	015	016	016	018	021	023
L mm	8.0	8.0	8.0	8.0	8.0	8.0	8.0	8.0
298 524	181	181N		182		183	184	185
					182C			
			182GB					
gruppo	3	3	3S	3	3S	3	3	3
codice	00002800	00040379	00005920	00002615	00005942	00040380	00003876	00002792

879K Chamfer conico

ISO ø 1/10 mm	012	014	016	017	018	020
L mm	10.0	10.0	10.0	10.0	10.0	10.0
299 524	190	191	192		193	194
				192C		
gruppo	3	3	3	3S	3	3
codice	00086473	00040393	00040394	00078915	00040395	00040396

898 Chamfer conico

ISO ø 1/10 mm	014	016	016	018
L mm	10.0	10.0	10.0	10.0
299 524	101	102L		103
			102LC	
gruppo	3	3	3S	3
codice	00003024	00004755	00005943	00002703

368 Football ovoidali

ISO ø 1/10 mm	010	011	012
L mm	2.5	2.5	2.5
257 524	252A		254
		254GB	
gruppo	2	2S	2
codice	00086447	00005901	00006138

368 Football ovoidali

ISO ø 1/10 mm	016	017	018	021	022	022	023	024	023
L mm	3.2	3.5	3.5	5.0	5.0	5.0	5.0	5.0	5.0
257 524	252		255A				255		L255
								255CB	
						255C			
		255AGB		255GB					
					4255				
			5255						
gruppo	2	2S	2	4S	2S	4S	2S	2	2S
codice	00082687	00078931	00005886	00044793	00005899	00044786	00044743	00006140	00060843

FG 315

00052344

Frese diamantate

379 Uovo ovoidali

ISO ø 1/10 mm	012	014	016	018	021	022	023	023	023
L mm	2.0	2.5	3.5	3.5	5.0	5.0	4.5	4.5	4.5
277 524	256	257S	268	257			258		L258
	277 534							258C	
	277 514					4250			
	277 514				3250				
gruppo	2	2	2	2	4S	4S	2	2S	2S
codice	00044746	00040387	00086448	00006137	00044767	00044776	00005885	00078920	00060814

390 Granata

ISO ø 1/10 mm	014	014	015	016
L mm	3.0	3.0	3.0	3.0
274 524				274
	274 514		4274	
	274 514	3274		
	274 504	5274		
gruppo	4S	4S	4S	3
codice	00044768	00044794	00044787	00078902

899 Riduttore palatale romb.

ISO ø 1/10 mm	027
L mm	7.0
033 524	245
gruppo	3
codice	00044741

811 Riduttore occlusale romb.

ISO ø 1/10 mm	029
L mm	4.0
038 524	198
gruppo	3
codice	00014060

811L Doppio cono romboidali

ISO ø 1/10 mm	037	037
L mm	6.0	6.0
039 524	241	
	039 534	241C
gruppo	4	4S
codice	00004859	00078924

815 / 818 / 817 Ruota

ISO ø 1/10 mm	035	040	053
L mm	0.5	1.0	0.7
figura	815	818	817
040 524	130	041 524	111
057 524			129
gruppo	3	4	3
codice	00002794	00004754	00002793

909 Ruota

ISO ø 1/10 mm	039	039	040
L mm	1.3	1.3	1.3
068 524	11A		
	068 544		11ACB
	068 534	11AC	
gruppo	4	4S	4S
codice	00003039	00005894	00060844

825 Lente

ISO ø 1/10 mm	015	031	042
L mm	0.5	1.2	1.3
303 524	92	304 524	112
305 524			102
gruppo	1	2	3
codice	00005050	00002681	00002691

889 Fiamma collo lungo forme speciali

ISO ø 1/10 mm	009	010	
L mm	4.0	4.0	
540 524		426	
540 514	4426		
gruppo	4S	2	
codice	00086451	00086435	

842 Spiralato forme speciali

ISO ø 1/10 mm	016	
L mm	9.0	
115 524	450	
gruppo	4	
codice	00005841	

848 Spiralato forme speciali

ISO ø 1/10 mm	020	023	
L mm	9.0	9.0	
177 524	451	6S	
gruppo	4	3	
codice	00005865	00002817	

834 Indicatore di profondità forme speciali

Profondità 1/10 mm	004	008	
L mm			
552 524	S4	S8	
gruppo	4	4	
codice	00086455	00086456	

833 Trimmer forme speciali

ISO ø 1/10 mm	013	015	
L mm	2.2	2.0	
277 514	4135	4035	
gruppo	4S	4S	
codice	00044783	00006126	

392 Interdentale forme spec.

ISO ø 1/10 mm	016	
L mm	5.0	
277 514	4335	
gruppo	4S	
codice	00086452	

FRESE DIAMANTATE MINIATURE

GAMBO CORTO - GRANA MEDIA - ATTACCO FG/313 CORTO

ISO ø 1/10 mm	008	009	012	018	009	012	012	010	009	014
L mm					0.7	1.0	3.0	3.0	4.0	4.0
figura	801	801	801	801	805	805	830R	835	835	835
199 524	M199	M200S	M200	M201	M216N	M216	M219	M210	M212	M204
gruppo	1S	1S	1S	2S	1S	1S	1S	1S	2S	2S
codice	00040388	00005891	00005832	00078903	00005003	00004271	00005851	00040390	00005830	00005831

ISO ø 1/10 mm	012	012	016	012	023	012	012	012	012	012
L mm	4.0	8.0	8.0	2.5	5.0	8.0	7.0	7.0	7.0	8.0
figura	845	847	847	368	368	878	861	855	858	0
199 524	M206	M116	M117	M254	M255	M308	M205L	MD16	MD2	M19
gruppo	2S	2S	2S	2S	2S	2S	2S	2S	2S	4S
codice	00040389	00040391	00005833	00005948	00005002	00078940	00006123	00005958	00005964	00078904

PERIO per la levigatura delle radici

Ideale completamento della levigatura radicolare meccanico-strumentale nel trattamento parodontale.

RA extra lunghe (solo per contrangolo).



PERIO SET	euro	codice
KIT 6 FRESE LUNGHE	130,85	00044757

ISO ø 1/10 mm	014	013	012	016	014	014
L mm	7.0	7.0	7.0	5.0	5.0	5.0
µm	75	40	15	75	40	15
figura	831L	831L	831L	832L	832L	832L
524	475			675		
514		440			640	
504			415			615
RA 204						
gruppo	4S PERIO	4S PERIO	4S PERIO	4S PERIO	4S PERIO	4S PERIO
codice	00005821	00005874	00005822	00006133	00005819	00005820



ZIRCONCUT

Strumenti diamantati per una separazione più efficiente dei restauri in zirconia ceramica. Taglio della zirconia veloce e duraturo. Con 10 utilizzi dello strumento, vengono tagliati 23 mm di zirconia.

ZIRCONCUT	euro	codice
SET ASSORTITO	100,90	00131382
conf. tray in acciaio inossidabile + cilindro testa piatta 90° 6 mm + cilindro testa arrotondata 6 mm + cilindro fiamma 5 mm		



UNIVERSAL SET PROF. LUTZ

Strumenti diamantati per la preparazione e rifinitura di cavità, per restauri adesivi estetici nei settori posteriori.

UNIVERSAL SET PROF. LUTZ	euro	codice
202U	161,10	00057250
conf. 3 frese a grana medio-grossa anello blu (8510-8514-8614) + 6 frese a micrograna anello bianco (3510-3514-3614-3513-3513N-3517)		



SET PER RESTAURI POSTERIORI INDIRECTI DR. SPREAFICO

Selezione di strumenti diamantati per la preparazione di cavità di restauri posteriori indiretti. Le frese sono disposte su portafrese sterilizzabile in acciaio inox Intensiv HygienicTray (HT100).

SET PER CONSERVATIVA DR. SPREAFICO	euro	codice
202PI	195,45	00076612
set da 8 frese + portafrese in acciaio inox (3 frese a grana medio-grossa anello blu (8525-8427-8425) + 1 fresa a grana media (116) + 4 frese a micrograna anello bianco (3525-3427-3425-3413R)		

Frese Diamantate Edenta

Frese diamantate per preparazioni occlusali, dei monconi per corone, preparazione a spalla e a chamfer, inlay onlay in ceramica o composito correzione dei punti di contatto occlusali.

- **grana x-fine** 20 µm finitura dei restauri in composito e dei bordi della cavità
- **grana fine** 40 µm finitura dei restauri in composito e dei bordi della cavità
- **grana media** 107/126 µm preparazione universale della sostanza dentaria
- **grana grossa** 151 µm rapida asportazione e sgrossatura
- **grana extra grossa** 151 µm rapida asportazione e rimozione di vecchie otturazioni

FG/314 - blister da 5 frese

FIG. 801 pallina											
Ø		007	008	009	010	012	014	016	018	021	023
media		00103343	00103344	00103345	00103346	00103347	00103348	00103349	00103350	00103351	00103352
x-fine							00116482		00103431		00103432
fine					00103446		00103447		00103448		00103449
grossa						00103483		00103484		00103485	
€uro		23,00	23,00	23,00	23,00	23,00	23,00	23,00	23,00	28,30	28,30

FIG. 801 pallina	
Ø	025
media	00103353
€uro	28,30

FIG. 801L pallina lunga			
Ø	014	016	023
media	00052068	00103354	00108872
€uro	23,00	23,00	28,30



FIG. 805 cono rovesciato							
lun. / Ø		1.0 / 009	1.0 / 010	1.2 / 012	1.6 / 014	1.6 / 016	1.6 / 018
media		00103355	00103356	00103357	00103358	00103359	00103360
grossa				00101001		00103487	
€uro		23,00	23,00	23,00	23,00	23,00	23,00

FIG. 807 cono rovesciato					
lun. / Ø		3.5 / 012	3.5 / 014	4.0 / 016	5.0 / 018
media		00103361	00103362	00103363	00103364
€uro		23,00	23,00	23,00	23,00

FIG. 811 doppio cono rovesciato				
lun. / Ø		3.5 / 033	3.5 / 037	0.7 / 047
x-grossa				00122390
grossa		00103488	00103489	
€uro		41,10	41,10	45,40

FIG. 815 ruota					
lun. / Ø		0.5 / 012	0.7 / 016	0.7 / 018	1.0 / 027
media		00116485	00116483	00116484	00116486
€uro		23,00	23,00	23,00	28,30

FIG. 818 ruota	
lun. / Ø	0.7 / 040
grossa	00103490
€uro	41,10

FIG. 830 pera						
lun. / Ø		2.7 / 010	2.7 / 012	2.7 / 014	2.7 / 016	2.7 / 018
media		00103365	00103366	00103367	00103368	00103369
€uro		23,00	23,00	23,00	23,00	28,30

FIG. 830L pera lunga				
lun. / Ø		4.0 / 012	5.0 / 014	5.0 / 016
media		00103370	00103371	00103372
€uro		23,00	23,00	23,00

FIG. 830L pera lunga	
lun. / Ø	5.0 / 018
media	00103373
€uro	28,30

FIG. 834 marcatore di profondità		
lun. / Ø	6.0 / 016	6.0 / 021
media	00116472	00116473
€uro	45,40	60,40

FIG. 835 cilindro punta piatta				
lun. / Ø		3.0 / 008	3.0 / 009	4.0 / 010
media		00103374	00103375	00103376
€uro		23,00	23,00	23,00

Frese Diamantate Edenta FG/314 - blister da 5 frese

FIG. 835 cilindro punta piatta

lun. / Ø	4.0 / 012	4.0 / 014	4.0 / 016
media	00103377	00103378	00103379
€uro	23,00	23,00	23,00

FIG. 836 cilindro punta piatta

lun. / Ø	6.0 / 010	6.0 / 012	6.0 / 014	6.0 / 016	6.0 / 018
● grossa	00103491	00103492	00103493	00103494	00103495
€uro	23,00	23,00	23,00	28,30	28,30

FIG. 837 cilindro punta piatta

lun. / Ø	8.0 / 012	8.0 / 014	8.0 / 016	8.0 / 018
media	00103380	00103381	00103382	
● grossa	00103496	00103497	00103498	00103499
€uro	23,00	23,00	28,30	28,30

FIG. 837L cilindro lungo punta piatta

lun. / Ø	10.0 / 010	10.0 / 012	10.0 / 014	10.0 / 016
media	00122392	00122393	00122394	00122395
€uro	23,00	23,00	23,00	28,30

FIG. GF844 cono punta tonda

lun. / Ø	10.0 / 014	10.0 / 016
● fine		
● grossa	00103477	00103478
€uro	45,40	45,40

FIG. 847 cono punta piatta

lun. / Ø	8.0 / 012	8.0 / 014	8.0 / 016	8.0 / 018	8.0 / 023
● fine	00103450	00116492	00103451		
● grossa	00116487	00116490	00116489	00116488	00116491
€uro	23,00	23,00	28,30	28,30	28,30

FIG. 848 cono punta piatta

lun. / Ø	10.0 / 012	10.0 / 014	10.0 / 016	10.0 / 018
● fine	00103452	00103453	00103454	
● grossa		00103500	00103501	00103502
€uro	23,00	23,00	28,30	28,30

FIG. 850 cono punta arrotondata

lun. / Ø	10.0 / 012	10.0 / 014	10.0 / 016	10.0 / 018
media	00103383	00103384	00103385	00103386
● x-fine	00103433	00103434	00103435	
● fine	00103455	00103456	00103457	
● grossa		00103503	00103504	00103505
€uro	23,00	23,00	28,30	28,30

FIG. 850 cono punta arrot.

lun. / Ø	10.0 / 023
media	00103387
€uro	28,30

FIG. 852 cono a punta

lun. / Ø	4.0 / 010	6.0 / 012	6.0 / 023
media	00108876	00108879	
● x-fine	00108877	00108880	
● fine	00108878	00108881	
● grossa		00108882	00108883
€uro	23,00	23,00	28,30

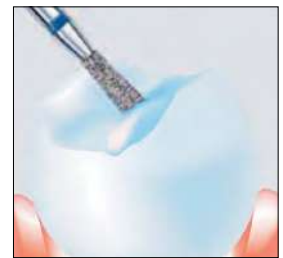

FIG. 856 cono punta arrotondata

lun. / Ø	8.0 / 010	8.0 / 012	8.0 / 014	8.0 / 016	8.0 / 018	8.0 / 021
media	00103388	00103389	00103390	00103391	00103392	00103393
● fine		00103458		00103459		
● grossa		00103506	00103507	00103508	00103509	
€uro	23,00	23,00	23,00	28,30	28,30	28,30



FIG. 857 cono punta di sicurezza, arrotondato

lun. / Ø	10.0 / 012	10.0 / 014	10.0 / 016
media	00116475	00116476	00116477
● fine		00116474	
€uro	23,00	23,00	28,30

FIG. 859 cono a punta

lun. / Ø	10.0 / 010	10.0 / 012	10.0 / 014	10.0 / 016	10.0 / 018
media	00103394	00079618	00103396	00103397	00103398
● x-fine	00103436	00116493	00110243	00103437	
● fine	00103460	00107773	00110244	00103461	
● grossa			00103510		00103511
€uro	23,00	23,00	23,00	28,30	28,30

Frese Diamantate Edenta FG/314 - blister da 5 frese

FIG. 860 fiamma			
lun. / Ø	4.0 / 010	5.0 / 012	5.0 / 014
media	00103399	00103400	00103401
● fine	00103462	00103463	00103464
€uro	23,00	23,00	23,00

FIG. 861 fiamma		
lun. / Ø	6.0 / 012	
● fine	00094653	
€uro	23,00	



FIG. 862 fiamma					
lun. / Ø	8.0 / 010	8.0 / 012	8.0 / 014	8.0 / 016	8.0 / 018
media		00103402	00103403	00103404	
● x-fine	00116989	00103438	00103439		
● fine	00116988	00103466	00103467	00103468	
● grossa	00122397	00103512	00103513	00103514	00122398
€uro	23,00	23,00	23,00	28,30	28,30

FIG. 863 fiamma			
lun. / Ø	10.0 / 010	10.0 / 012	10.0 / 014
media	00103405	00103406	00103407
● fine	00116992	00103469	00111773
● grossa		00103515	00103516
€uro	23,00	23,00	23,00

FIG. 863 fiamma		
lun. / Ø	10.0 / 016	10.0 / 018
media	00103408	00103409
● fine	00103470	
● grossa	00103517	
€uro	28,30	28,30

FIG. 868A marcatore di profondità		
lun. / Ø	8.0 / 018	8.0 / 021
media	00111481	00111482
€uro	60,40	60,40

FIG. 878 cilindro a punta		
lun. / Ø	8.0 / 008	8.0 / 009
media	00103410	00103411
● grossa		
€uro	23,00	23,00

FIG. 878 cilindro a punta				
lun. / Ø	8.0 / 010	8.0 / 012	8.0 / 014	8.0 / 016
media				
● fine	00122399	00110124	00116240	00122400
● grossa		00103518	00103519	00103520
€uro	23,00	23,00	23,00	28,30

FIG. 879 cilindro a punta			
lun. / Ø	10.0 / 010	10.0 / 012	10.0 / 014
media	00103412	00103413	00103414
● fine	00122401	00122402	00107869
● grossa			00103521
€uro	23,00	23,00	23,00

FIG. 879 cilindro a punta		
lun. / Ø	10.0 / 016	10.0 / 018
media	00103415	00103416
● fine	00103471	
● grossa	00103522	00103523
€uro	28,30	28,30

FIG. 879K curettage						
lun. / Ø	10.0 / 012	10.0 / 014	10.0 / 016	10.0 / 018	10.0 / 021	10.0 / 023
media	00112486	00119899	00103417	00103418	00122403	
● fine	00116496	00116497	00103472	00122404		
● grossa			00091299	00103524	00116498	00116499
€uro	23,00	23,00	28,30	28,30	28,30	28,30

FIG. 881 cilindro punta arrotondata					
lun. / Ø	8.0 / 010	8.0 / 012	8.0 / 014	8.0 / 016	8.0 / 018
media	00103419	00103420	00103421	00103422	00080852
● fine	00122405	00109147	00103473	00109148	00122406
● grossa	00122407	00109151	00109150	00103525	00122408
€uro	23,00	23,00	23,00	28,30	28,30

FIG. 883 fiamma		
lun. / Ø	3.0 / 010	
media	00103424	
€uro	23,00	



FIG. 885 cilindro punta			
lun. / Ø	8.0 / 012	8.0 / 014	8.0 / 016
● grossa	00103526	00103527	00103528
€uro	23,00	23,00	28,30

FIG. 886 cilindro punta		
lun. / Ø	10.0 / 014	10.0 / 016
● grossa	00103529	00103530
€uro	23,00	28,30

Frese Diamantate Edenta FG/314 - blister da 5 frese

FIG. 889 fiamma			
lun. / Ø	3.5 / 009	4.0 / 010	
media	00103425	00103426	
● fine	00103474	00103475	
€uro	23,00	23,00	

FIG. 898 fiamma			
lun. / Ø	10.5 / 016		
media	00103427		
● fine	00103476		
euro	28,30		

FIG. 368 football				
lun. / Ø	3.5 / 010	3.5 / 016	4.5 / 018	5.0 / 023
media	00122411	00103337	00103338	00103339
● x-fine	00120410	00103428	00122410	00103429
● fine	00091513	00091425	00122409	00098873
● grossa		00100064	00103480	00103481
€uro	23,00	23,00	28,30	28,30

FIG. 379 ovale					
lun. / Ø	3.0 / 012	3.0 / 014	3.5 / 016	3.5 / 018	4.5 / 023
media	00122412	00101005	00122413	00103341	00111084
● fine	00103442	00122423	00103443	00122424	00103444
● grossa	00122425	00122426	00122427	00122428	00103482
€uro	23,00	23,00	23,00	23,00	28,30

FIG. 390 granata	
lun. / Ø	3.5 / 016
media	00103342
● x-fine	00103430
● fine	00103445
€uro	23,00

ABRASIVI E FRESE

Occlusal Shaper Edenta

Specificamente sviluppata per le superfici occlusali, è ideale per modellare tutti i materiali di restauro e la **ceramica integrale allo ZrO2**; per la creazione di cuspidi e fossette in modo sicuro con un unico strumento.

FG/315 - placchetta da 5 frese

FIG. 972 granata arrotondata

Lun. / Ø	4.0 / 020
● x-fine	00108886
● fine	00108885
€uro	28,30



Diamond Shaper Edenta

Strumento diamantato per la modellazione occlusale dei denti posteriori. Il perfetto strumento per la modellazione occlusale (modellazione della superficie occlusale) di restauri di composito. Per una veloce lavorazione di perfette cuspidi di tutti i materiali compositi per otturazione.

FG 314 - placchetta da 5 frese.
Giri/min. 30.000/95.000

FIG. 986

Lun. / Ø	2.0 / 026
● x-fine	00130422
€uro	23,00



KS Diamond Edenta

Strumenti diamantati KS per la preparazione di monconi per corone. La diamantatura multistrato garantisce una ottimale asportazione del materiale con un buon flusso dei residui, per una elevata asportazione della sostanza dentale e quindi un risparmio di tempo durante il trattamento, con minor stress per il paziente.

FG 314 - placchetta da 5 frese

FIG. KS cilindro bordi arrotondati

art.	KS1	KS1L	KS2	KS3
Lun. / Ø	7.0 / 012	9.0 / 012	8.0 / 014	8.0 / 016
media				
● fine				
● x-coarse	00130512	00130513	00130514	00130515
€uro	23,00			

www.dentalclub.it

indice interattivo

Frese K-Diamond Edenta

Frese diamantate per la lavorazione della **ceramica integrale ZrO2**. La tecnologia multilayer a 3 strati, in combinazione con l'innovativa matrice al nichel duro, garantisce un elevato potere abrasivo e una lunghissima durata nel tempo. Le granulometrie degli strumenti diamantati sono selezionate in modo da evitare lo strappo delle particelle di ceramica per non ridurre la stabilità nel tempo dei restauri in ceramica integrale. FG 314.



Lunghezza / Ø	5.5 / 025	3.0 / 012	014	8.0 / 016	11.5 / 010	014	8.0 / 016
figura	369	379	801L	856	859L	879	881
● grana fine KF	00100611	00100951	00100612	00100613	00100614	00100615	00100616
euro	34,70	46,70	34,70	34,70	34,70	34,70	34,70
● grana x-fine KC	00103531		00103532	00103533	00103534	00103558	00103536
€uro/5 pz	34,70		34,70	34,70	34,70	34,70	34,70

Frese K-Diamond 80 µm Edenta

Frese diamantate per la lavorazione della **ceramica integrale**. FG 314.

Gir/min. 200.000 - 200.000



Lungh. / Ø	8.0 / 016	10.0 / 014	8.0 / 016
articolo	K856	K879	K881
attacco	FG/314		
codice	00103557	00103558	00103559
€uro/5 pz	34,70	34,70	34,70

Frese PerioRed Edenta

Frese diamantate per la detartrasi e la levigatura delicata della **superficie radicolare**. FG 314.

Gir/min. 10.000 - 30.000



Lungh. / Ø	7.0 / 012	7.0 / 012	5.0 / 014	5.0 / 014
articolo	831	831L	832	832L
attacco	RAL/205	RAXL/206	RAL/205	RAXL/206
codice	00103543	00103544	00103545	00103546
€uro/3 pz	41,10	41,10	41,10	41,10

Diatech Z-Rex Coltene

Frese diamantate per **restauri in zirconia**. Ideali per adattare, perforare o rimuovere restauri in ossido di zirconio e ossido di alluminio. Il sistema di adesione dei cristalli di diamante (ERA) riduce la delaminazione e ne aumenta la durezza. FG 314.



DIATECH Z-REX

	euro	codice
INTRO KIT	91,30	00118344
conf. portafrese + 5 frese (ZR801-314-014-M / ZR801-314-018-M / ZR850-314-016-10-M / ZR881-314-016-8-C / ZR379-314-023-5-M)		

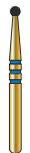

Lungh. / Ø	014	018	5.0 / 023	10.0 / 016	8.0 / 016
articolo	ZR801	ZR801	ZR379	ZR850	ZR881
grana	media	media	media	media	grossa
codice	00118340	00118341	00118339	00118342	00118343
€uro/5 pz	57,50				

accesso endodontico

adattamento corone

taglio di corone

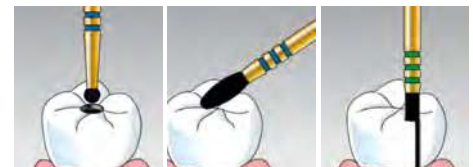

Frese speciali



Frese Whitech

Frese Whitech

Frese bianche in **composito autorigeneranti**, modellabili, ad abrasività costante, ideali per sbiancare le macchie, rifinire i compositi, rimuovere residui di cemento e composito ortodontico e per levigare le radici dopo il detartraggio. Attacco CA/204.

FRESE WHITECH PER CA/204

			euro	codice
2540	ASSORTIMENTO	conf. 6 frese	34,55	00044547

* ricambi disponibili a richiesta



Frese OptiClean Kerr

Frese OptiClean Kerr

Frese in **silicone monouso** per la rimozione dei detriti e dei cementi provvisori. Le sue particelle abrasive eliminano efficacemente i residui di cemento con una minima abrasione della dentina. L'anima in silicone assorbe lo stress dovuto alla rotazione e conferisce alla fresa una eccellente flessibilità. Attacco CA /204.

OPTICLEAN

			euro	codice
950		conf. 12 frese	34,55	00044544

Frese diamantate monouso



Frese Diamantate Monopaziente SS White

GRANA MEDIA - conf. 25 frese monouso in blister singoli. Attacco FG/314.



Ø / Lunghezza	016	016	012 / 3.0	014	012 / 6.0	014 / 8.0	014 / 8.0	
	801	805	830	835	836	858	862	
grana	media	media	media	media	media	media	media	
codice	00134181	00134188	00129078	00129310	00129079	00129080	00129081	euro 41,50

Frese in acciaio

Frese in Acciaio Meisinger

Attacco CA/204

fig. 1 conf. 10 frese



Ø	010	012	014	016	018	021	023	euro
codice RA	00004600	00002508	00002505	00002249	00002465	00002406	00002405	10,55

RA 310 204 001 001 ...

Frese endodontiche

Fresa Endodontica H152 Edenta

In tungsteno a cono lungo per realizzare l'accesso alla camera pulpare a forma d'imbuto. Estremità arrotondata, non tagliente (safe end). Giri/min. 120.000 max; esercitare una pressione moderata.



conf. 5 frese	9 mm	euro	58,50
Ø 009 / FG 314		Ø 009 / FG 315	
00103960		00103961	

Fresa Endodontica C269GKS Edenta

In tungsteno, punta arrotondata per un'apertura a imbuto della camera pulpare. Priva di vibrazioni grazie alle lame a spirale per uno scarico rapido della dentina. Giri/min. 100.000 max.



conf. 3 frese	9 mm	euro	39,50
Ø 016 / FG 314			
00103959			

Endoburs Edenta

Fresa endodontica diamantata per l'apertura della camera pulpare e l'accesso al canale radicolare. Velocità consigliata 1.500 giri/min.



conf. 5 frese	31 mm	euro	38,40		
004	006	008	010	012	014
00130455	00130456	00130457	00130458	00130459	00130460

Fresa Endodontica C560 Edenta

In tungsteno. Giri/min. 160.000 max



conf. 3 frese	4 mm	euro	31,90
Ø 008 / FGXXL 317			
00075460			

Fresa Endodontica 857 Edenta

Fresa endodontica, cono punta liscia conica non lavorante.



conf. 5 frese	10 mm	euro	TABELLA
012 MEDIA	014 MEDIA	016 MEDIA	014 ● FINE
00116475	00116476	00116477	00116474
23,00	23,00	28,30	23,00

Fresa Endodontica CB 269GK D+Z

In tungsteno con punta non lavorante,



conf. 1 fresa		euro	24,90
Ø 016 / FG 314			
00031378			

Endo Access Bur Maillefer Dentsply Sirona

Frese diamantate.



blister sterile da 1 fresa	21 mm	euro	12,55
Ø 011 / FG 314		Ø 015 / FG 314	
00057327		00057328	

Diamendo Maillefer Dentsply Sirona

Diamantata con punta non lavorante.



blister sterile da 1 fresa		euro	13,55
Ø 015 / FG 314			
00051464			

Endo-Z Maillefer Dentsply Sirona

Fresa conica in tungsteno, con struttura elicoidale a 6 lame.



blister sterile da 5 frese	21 mm	euro	77,90
Ø 009 / FG 314			
00038248			

Post Space Bur Maillefer Dentsply Sirona

Per la rimozione della guttaperca.



blister sterile da 5 frese	25 mm	euro	73,50
Ø 005 / FG 314			
00038302			

Frese chirurgiche

Zekrya Maillefer Dentsply Sirona

Frese conica extra lunga, in tungsteno. FG/314



blister sterile da 5 frese euro **77,90**

ISO Ø mm	23 mm codice	28 mm codice
008	00038245	00038247

Aryane-Z Maillefer Dentsply Sirona

Frese in tungsteno. FG/314



blister sterile da 5 frese euro **77,90**

ISO Ø mm	27 mm codice
005	00056747

Frese Chirurgiche D+Z Tungsteno - confezione da 1 frese



fresa osteologica

fig. **CB 141** euro **10,10** euro **17,90** euro **30,20**

Ø	014	018	023	027	031	040
cod. HP	00078830	00031273	00031274	00031275	00031276	00031278
cod. RA L	00031285	00031286	00031287	00031288		00031291
cod. RA XL	00031296	00031297	00031298			

HP max 100.000 min⁻¹
 RA max 100.000 min⁻¹
 RAL max 100.000 min⁻¹
 FG max 160.000 min⁻¹

fresa osteologica Lindemann

fig. **CB 161** euro **27,90**

Ø	016
codice HP	00031279
codice FG	00031302

fresa osteologica Lindemann

fig. **CB 162** euro **31,90**

Ø	016
codice HP	00031280
codice RA	00035361
codice RAL	00031292
codice FG	00031303

fresa osteologica

fig. **CB 162A** euro **35,95**

Ø	016
codice HP	00047037
codice FG	00035554

con taglio a scalare per un miglior scarico dei detriti ossei e minor surriscaldamento dei tessuti

fresa osteologica

fig. **CB 166** euro **29,00**

Ø	021
codice HP	00031281
codice RAL	00031293

fresa osteologica

fig. **CB 254** euro **15,55**

Ø	010
codice FG	00031375
codice FGXL	00040719

bone cutter

fig. **CB 255A** euro **25,55**

Ø	012
codice FG	00045899
codice FGXL	00144842

per interventi chirurgici in zone di difficile accesso

Frese Chirurgiche D+Z Tungsteno - confezione da 1 fresa

per impianti a lama

fig. **CB 33L** euro **11,55**



Ø	010
codice FGXL	00031449

fig. **CB 33R** euro **10,30**



Ø	016
codice FGXL	00060809

la fresa CB 33R è una fresa chirurgica per la sezionatura coronale dei denti inclusi, prima della loro asportazione

fresa osteologica

fig. **CB 267** euro **24,90**

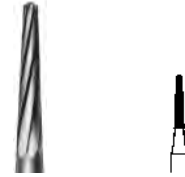

Ø	016
codice FG	00031376

fig. **CB 269** euro **24,90**



Ø	016
codice FG	00031377

Tipi di Gambo

HP = attacco HP - 104 Ø 2.35 mm 44.5 mm	RAXL = attacco CA X LONG - 206 Ø 2.35 mm 34 mm
RA = attacco CA - 204 Ø 2.35 mm 22 mm	FG = attacco FG - 314 Ø 1.60 mm 19 mm
RAL = attacco CA LONG - 205 Ø 2.35 mm 26 mm	FGXL = attacco FG LONG - 316 Ø 1.60 mm 25 mm

ATTENZIONE la lunghezza totale varia negli strumenti con parte lavorante e/o colli molto lunghi.

ABRASIVI E FRESE

Frese Chirurgiche Meisinger

In tungsteno - HM 141F = frese chirurgiche a 8 lame "Allport"



Per chirurgia



articolo	HM 141 F				
figura	001				
ISO ø 1/10 mm	014	027	031	035	050
HP/104			00076600	00082928	00082362
RA XL/206	00056479	00067728			
€uro / 1 pz	14,40	21,90	21,90	27,70	37,90



articolo	HM 33T
figura	415
Ø / lungh.	016 / 5.2
HP/104	00052406
€uro / 1 pz	13,85

Per implantologia



articolo	HM 33IL
figura	415
Ø / lungh.	010 / 5.5
FG XL/316	00009360
€uro / 5 pz	75,85

Lindemann



articolo	HM 161
figura	408
Ø / lungh.	018 / 11.0
HP/104	00074877
FG XL/316	00010163
€uro / 1 pz	28,60

Lindemann



articolo	HM 162
figura	408
Ø / lungh.	016 / 11.0
HP/104	00057448
RA L/205	00010164
FG XL/316	00010165
€uro / 1 pz	31,90

Lindemann



articolo	HM 166
figura	409
Ø / lungh.	021 / 11.0
HP/104	00082941
€uro / 1 pz	34,00

www.dentalclub.it

indice interattivo

Frese Chirurgiche Edenta *blister da 3 frese*

fig. **C141** Allport

Ø	014	018	018	023	023	027	031	035
104/PM			00103283		00103284	00103285	00103286	00103287
205/CAL			00103288		00103289	00103290	00103291	00103292
316/FGXL	00103293	00103294		00103295				
euro	14,50	14,50	25,40	14,50	25,40	43,40	43,40	54,80

fig. **C141A** Allport

Ø	023	027	031	035
104/PM	00103296	00103297	00103298	00103299
205/CAL	00103300	00103301	00103302	00103303
206/CAXL	00103304	00103305	00103306	00103307
euro	31,90	51,90	51,90	61,20

fig. **C151**

Lungh. / Ø	11.0 / 015
316/FGXL	00103308
317/FGXXL	00103309
euro	31,90

fig. **C161** Lindemann

Lungh. / Ø	9.0 / 016
206/CAXL	00103310
euro	00
316/FGXL	00103311
euro	61,90

fig. **C162** Lindemann

Lungh. / Ø	9.0 / 016
206/CAXL	00103312
euro	00
316/FGXL	00075630
euro	61,90

fig. **C162S** Per osso

Lungh. / Ø	10.0 / 016
104/PM	00117228
euro	74,20
206/CAXL	00117229
euro	74,20
316/FGXL	00117230
euro	74,20

fig. **C254** Per impianti

Lungh. / Ø	6.0 / 010
316/FGXL	00080185
317/FGXXL	00080186
euro	22,20
Lungh. / Ø	6.0 / 012
317/FGXXL	00141849
euro	22,20

fig. **C254A** Per osso

Lungh. / Ø	6.0 / 012
205/CAL	00103334
206/CAXL	00103335
316/FGXL	00103314
317/FGXXL	00103315
euro	74,20

fig. **C255A** Per osso

Lungh. / Ø	6.0 / 012
104/PM	00117225
206/CAXL	00117226
euro	74,20
317/FGXXL	00117227
euro	74,20

fig. **C262** Speciale

Lungh. / Ø	11.0 / 016
104/PM	00103318
316/FGXL	00103319
317/FGXXL	00103320
euro	51,90

fig. **C267** Per osso

Lungh. / Ø	9.0 / 016
316/FGXL	00103321
317/FGXXL	00103322
euro	39,50

fig. **C269** Micromotore

Lungh. / Ø	11.0 / 016
206/CAXL	00103323
316/FGXL	00103324
317/FGXXL	00103325
euro	39,50

Frese Chirurgiche Edenta blister da 3 frese

fig. **GSD1** Osteotomo - diamantata - 151µm

Lungh. / Ø	12.0 / 016	12.0 / 018	12.0 / 021
314/FG	00103326	00068713	00103328
euro	54,20	60,40	54,20

fig. **C254AAC** BONE CUTTER

Lungh. / Ø	6.0 / 012
317/FGXXL	00130414
euro	87,70

Fresa ossivora per la lavorazione delicata della sostanza dura e del tessuto osseo. La speciale dentatura ad A garantisce una rotazione molto tranquilla dello strumento, con una prestazione di taglio elevata e una massima delicatezza sulla sostanza ossea da asportare. Il collo lungo e sottile permette una buona visibilità durante la preparazione. Grazie allo strato indurente di ZrN (nitruro di zirconio), la fresa soddisfa le elevate esigenze richieste a una superficie di elevata qualità durante la lavorazione chirurgica del tessuto osseo.

STT249/STT250 soft tissue trimmer

Ø / L mm	5.0 / 016	8.0 / 016
314/FG	00051363	00103330
1 pz / euro	67,90	

210L fresa pilota

Ø / L mm	020 / 16.0	028 / 16.0	020 / 20.0	028 / 20.0
204/RA	00116513	00116514		
205/RAL			00116515	00116516
1 pz / euro	28,30			

229L estrusione dell'osso - cilindro lungo

Ø / L mm	030 / 14.0	035 / 14.0	040 / 14.0	045 / 14.0
205/RAL	00116502	00116503	00116505	00116506
1 pz / euro	46,50			

186RF fresa iniziale

Ø / L mm	018 / 12.0
204/RA	00116512
5 pz / euro	36,40

Frese per Abutment Edenta

In tungsteno a lame grosse con taglio trasversale, ideali per la lavorazione delle leghe in CrCo e di abutment in lega di titanio.

Ø	016	016	023
figura	TC856G	TC847KRG	TC379G
314/FG	00103333	00103332	00103331
5 pz / euro	49,00	49,00	49,00

Frese per il trattamento di Perimplantite Edenta

In tungsteno per la rimozione di microl macrostrutture su impianti in titanio.

Ø	016	023
figura	TC48L	
317/FGXXL	00130396	00130399
5 pz / euro	37,60	37,60

Mucotomo Contrangolo

In acciaio Inox.

Ø	4.10	5.10
codice	00092050	00092051
1 pz / euro	60,00	
ad esaurimento		

Fresa ossivora C254AAC

Fresa ossivora per la lavorazione delicata della sostanza dura e del tessuto osseo. La speciale dentatura ad A garantisce una rotazione molto tranquilla dello strumento, con una prestazione di taglio elevata e una massima delicatezza sulla sostanza ossea da asportare. Il collo lungo e sottile permette una buona visibilità durante la preparazione. Grazie allo strato indurente di ZrN (nitruro di zirconio), la fresa soddisfa le elevate esigenze richieste a una superficie di elevata qualità durante la lavorazione chirurgica del tessuto osseo. Utilizzo: Esposizione e rimozione di denti del giudizio inclusi, resezione apicale di radici, preparazione di tessuto osseo e ricoperture ossee, taglio di denti e radici dentali.

Separatore di corone C34LT

Separatore di corone di nuova generazione con rivestimento in TIN ad elevate prestazioni per una rimozione ottimale del materiale e una lavorazione silenziosa e senza vibrazioni. La dentatura con taglio trasversale e lama sopraelevata offre prestazioni massime di taglio e lunga durata anche nella separazione di corone in metallo non nobile. Il separatore di corone C34LT.315.012 deve essere applicato ad un angolo di 45°. Il separatore di corone C34LT.315.016 può essere applicato sia ad un angolo di 45° sia sulla superficie. Indicazioni d'uso: 1. Separazione del rivestimento in ceramica con uno strumento diamantato (diamante K) 2. Separare la struttura in metallo con il separatore di corone – velocità ottimale 160.000 giri/min, forza di compressione 0,5 N.

C34LT
Knochenfräser
Bone Cutter
Fraise à os

3



C34LT
Kronentrenner
Crown Separator
Coupe-couronne

max. 300.000 / opt. 160.000
5



Shank	L mm	ISO	Order No.	
Size Ø 1/10 mm				6.0
FGXXL	• 506 316 415 298...		C254AAC.316..	012
				012
			codice	00130414
			euro	87,70

Shank	L mm	ISO	Order No.		
Size Ø 1/10 mm				3.5	6.0
FG	•• 506 315 139 2393..		C34LT.315..	012	016
				012	016
			codice	00149027	00149028
			euro	38,40	38,40

KT856
Kronentrenner
Crown Separator
Coupe-couronne

max. 300.000 / opt. 160.000
5



Separatore di corone KT856

Per la separazione di restauri in ceramica integrale, come ossido di zirconio e altri materiali ceramici integrali. La particolare stabilità degli speciali granuli di diamante garantisce una lunga durata degli strumenti diamantati KT. Il legante galvanico multistrato previene il distacco precoce dei granuli di diamante. Ne consegue un'asportazione ottimale con vibrazioni minime nella separazione dei materiali ceramici integrali.

Il separatore di corone KT856 deve essere applicato ad un angolo di 45°. Per rimuovere un restauro in ceramica integrale, tagliare una fessura nel restauro lungo la parete assiale fino al centro della superficie occlusale o del margine incisale. Successivamente piegare il restauro con un apposito strumento (leva), fino a farlo rompere.

Shank	L mm	ISO	Order No.	
Size Ø 1/10 mm				8.0
FG	• KT806 314 198 524...		KT856.314..	016
			codice	00149029
			euro	58,90

Strisce diamantate ortodontiche

Per la riduzione prossimale dello smalto, nota anche come "stripping". Lo stripping è un procedimento di rimozione di parte dello smalto per ottenere spazio sufficiente per il riallineamento ortodontico.

Le strisce diamantate con rivestimento bilaterale permettono di ridurre con facilità e precisione la sostanza dentale prossimale. Le strisce flessibili si piegano lungo i contorni naturali dei denti per modellare le superfici in modo ottimale.

Le strisce diamantate sono disponibili in 4 spessori diversi: 0,1 / 0,2 / 0,3 e 0,4 mm. Possono essere fornite in tre tipi di grana diversa, secondo il codice colore seguente: giallo per grana superfine, rosso per grana fine e blu per grana media. Le strisce inossidabili sono autoclavabili e riutilizzabili.

KDS
Doppelseitig belegt
Double side coated
Diamanté e double face

5



L mm	147	147	147	147	147
Körnung • Grit • Grain	• 15 µm	• 30 µm	• 46 µm	•• 30 µm	••• 46 µm
Stärke mm • Thickness mm • Epaisseur mm	0.10	0.10	0.30	0.30	0.40
Breite mm • Width mm • Largeur mm	6.0	6.0	6.0	6.0	6.0
Order No.	KDSC 1	KDSF 2	KDSM 3	KDSF 3	KDSM 4
codice	00149030	00149031	00149032	00149033	00149034
euro	69,00	69,00	69,00	69,00	69,00

Frese Tagliacorona in Tungsteno D+Z

Frese tagliacore e rimozione restauri e cementi - placchetta da 5 frese

CB5TR *anello blu*



Ø	012	euro
FG	00045898	58,50
FG 310 314 194		

CB5TRL



Ø	012	euro
FG	00122360	53,80
FG		

CB21RMX *gambo dorato*



Ø	012	euro
FG	00031368	51,50
FG 500 314		

Nuova fresa tagliacore "universale" con taglio speciale che facilita e velocizza la rimozione di corone realizzate con leghe dure non preziose, in titanio, rivestimenti ceramici a basso punto di fusione e in leghe preziose.

Taglio speciale per rimozione rapida di amalgami

CB27



Ø	016	euro
RA	00078840	27,90
RA 500 204 194		

Taglio speciale per rimozione cemento ortodontico

CB34 *gambo dorato*



Ø	012	euro
FG	00031393	51,85
FG 500 314 138293		

CB34L *gambo dorato*



Ø	012	euro
FG	00049534	51,85
FG 500 314 139293		

CB37R *gambo dorato*



Ø	012	euro
FG	00031395	51,85
FG 500 314 137293		

CB38R *anello nero*



Ø	012	euro
FG	00031396	47,00
FG 310 314 194293		

CB40AG *gambo dorato*



Ø	012	euro
FG	00082694	59,85

Frese Tagliacorona Power Cut Edenta



Per la separazione di strutture metalliche di corone e ponti rivestiti e rifinire le componenti secondarie in titanio.

rpm 60.000 - 160.000

H31RPC cilindro a punta arrotondata



Ø / L mm	4.2 / 010	4.2 / 012
314/FG	00108891	00108892
5 pz / euro	17,90	17,90

H31PC cilindro



Ø / L mm	4.2 / 008
314/FG	00116478
5 pz / euro	17,90

H7PC pera



Ø / L mm	1.6 / 008
314/FG	00116479
5 pz / euro	17,90

H245PC pera



Ø / L mm	2.8 / 008
314/FG	00116480
5 pz / euro	17,90

Frese Tagliacorona Edenta

In tungsteno ad altissima capacità di taglio e durata nel tempo. Ideale su metalli vili e leghe auree.

rpm 450.000 - 160.000

C35L pera



Ø / L mm	3.5 / 012
315/FGL	00116481
5 pz / euro	29,60

Frese tagliacorona

Frese Tagliacorona Maillefer

Dentsply Sirona

In tungsteno cilindrica per metallo.

TRANSMETAL E 0153

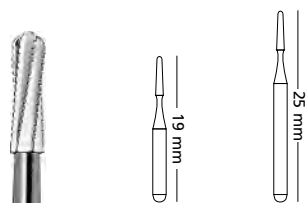

Ø / L mm	012 / 19	012 / 25
314/FG	00037933	00037934
5 pz / euro	57,90	

Frese Tagliacorona SS White

GREAT WHITE SERIE GOLD



Ø / L mm	4.2 / 010	4.2 / 012
figura	GW1	GW2
314/FG	00040022	00040023
5 pz / euro	32,55	

Frese Tagliacorona in Tungsteno Beaver Jet

30 lame - a taglio incrociato fine.



Ø / L mm	010 / 1.6	010 / 3.7	010 / 3.7	012 / 3.7	012 / 4.9	010 / 3.7
figura	1931	2057	1957	1958	1958L	1970
314/FG	00005065	00012712	00005064	00005034	00094654	00005027
5 pz / euro	31,55	31,55	29,90	31,55	29,90	31,55
	A FORMA DI PERA	TAGLIO DRITTO	CUPOLA TAGLIO DRITTO	CUPOLA TAGLIO DRITTO	CUPOLA TAGLIO DRITTO	PUNTA A CUPOLA CONICA

Frese in tungsteno

Frese in Carburo di Tungsteno

SS White

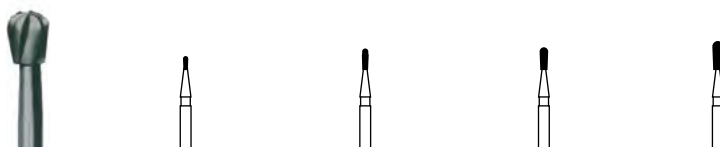

Ø	006	008	010	014
figura	1/2P	1P	2P	4P
314/FG	00055722	00085637	00084680	00085107
5 pz / euro	16,55			

Frese in Carburo di Tungsteno SS White

Metodo Fissurotomy

Frese in carburo micro-invasive, per la diagnosi ed il trattamento di carie nascoste.

- **18010 Original**: larghezza di 1,1 mm - consente accesso e visibilità - lunghezza di 2,5 mm che permette di valutare a quale profondità si trova la frese nello smalto e quanto dista dalla dentina
- **18014 NTF**: larghezza massima di 0,7 mm - meno invasiva rispetto all'Original - ridotta conicità che consente la massima conservazione della struttura del dente
- **18013 STF**: larghezza di 0,6 mm ideale per prima dentizione, per premolari di adulti e per una migliore tenuta del sigillante nel trattamento dello smalto.

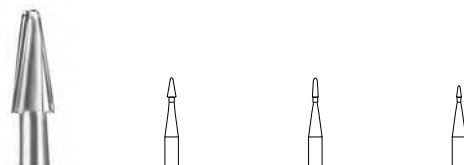

Ø	011	007	006
figura	18010 Orig.	18014 NTF	18013 STF
314/FG	00040025	00040026	00040027
5 pz / euro	48,85		

Fresa TC Finisher FGXL

Edenta

In tungsteno per la finitura e la lavorazione di materiali in ceramica vetrosa.

Gambo dorato e dentatura rivestita al carbonio.

Gambo FGXL 316.



Ø / L mm	023	014 / 3.5	009 / 9.0	016 / 10.0	014 / 9.0	023 / 4.2
figura	TC41N	TC46N	TC152N	TC284KN	TC378N	TC379N
● fine	00130468	00130469	00130470	00130471	00130472	00130473
5 pz / euro	57,10					

Frese in Tungsteno D+Z placchetta da 5 frese

Ø	CB1	005	006	007	008	009	010	012	014	016	euro	
RA		00031304	00031305	00031306	00031307	00031308	00031309	00031310	00031311	00031312	20,55	
RAL							00031331		0003132	00031333	28,55	
FG			00031337			00031339		00031341	00031342	00031343	00031344	20,55
FGXL											00031443	28,55

RA 500 204 001001 - RAL 500 205 001001 - FG 500 314 001001 - FGXL 500 316 001001

Ø	CB1	018	021	023	euro
RA		00031313	00031314	00031315	20,55
RAL		00031334		00031335	28,55
FG		00031345		00031347	20,55

RA 500 204 001001 - RAL 500 205 001001 - FG 500 314 001001

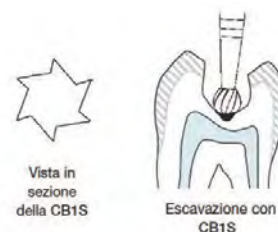

Ø	CB1S	008	010	012	014	016	018	021	023	euro
RA		00031318	00031319	00031320	00031321	00031322	00031323	00031324	00031325	20,55
RAL					00073414		00072550			31,90

RA 500 204 001003 - RAL 500 205 001003

fig. TCB1SNX anello nero - collo dorato

Pallina collo lungo e dentatura incrociata a taglio aggressivo per l'escavazione a basso sviluppo di vibrazioni. Rivestimento in TiN per una maggiore durata.

Ø	TCB1SNX	010	014	018	023	euro
RA		00112113	00112114	00112115	00112116	48,50

RA .. 204 .. -

Ø	CB7	012	euro
FG		00031399	18,40

FG 500 314 232001

Ø	CB2	008	010	012	014	016	euro
RA			00031327	00031328	00031329	00031330	18,40
FG		00031354	00031355	00031356	00031357	00031358	18,40

RA 500 204 010001 - FG 500 314 010001

Ø	CB23	010	euro
FG		00031369	18,40

FG 500 314 168006

Ø	CB30	010	euro
FG		00047202	23,20

FG 500 314 010175

Ø	CB31	010	euro
FG		00031381	18,40

FG 500 314 107007

Ø	CB33L	010	euro
FG		00031390	24,10

FG 500 314 168007

Frese in Tungsteno per Finitura D+Z *placchetta da 5 frese*

Ø	CB59	010	euro
FG		00078838	35,80

FG 500 314 - fresa multilama

Fresa a fessura minimamente invasiva per l'ameloplastica dei solchi e fessure prima della sigillatura.

Ø	CF132	008	euro
FG		00031402	51,90

FG 500 314 699071 - max 300.000 min⁻¹

8 lame - taglio normale

Ø	CF133	014	euro
FG		00031405	51,90

FG 500 314 159071

8 lame - taglio normale

Ø	CF48L	010	012	euro
FG		00031439	00031440	51,90

FG 500 314 249072 - max 300.000 min⁻¹

Ø	CF134	014	euro
FG		00031408	72,50

FG 500 314 164071

8 lame - taglio normale

Ø	CF134F	014	euro
FG		00031409	73,50

FG 500 314 164041

16 lame - taglio fine

Ø	CF46	014	euro
FG		00031438	47,00

FG 500 314 254072

Ø	CF135	014	euro
FG		00031411	80,90

FG 500 314 166071

8 lame - taglio normale

Ø	CF135F	014	euro
FG		00031412	82,20

FG 500 314 166041

16 lame - taglio fine

Ø	CF246	010	012	euro
FG		00031414	00031415	
		euro 57,50	euro 51,90	

FG 500 314 496071

Ø	CF283	010	euro
FG		00031420	51,90

FG 500 314 289072

Ø	CF284	014	euro
FG		00031424	69,90

FG 500 314 290072 - max 300.000 min⁻¹

Ø	CF375R	016	euro
FG		00031428	51,90

RA 500 204 198072 - max 300.000 min⁻¹

Ø	CF283K	016	euro
FG		00031423	51,90

FG 314 - 500 314 298072

Ø	CF375	014	euro
FG		00031426	48,20

FG 500 314 172072 - fresa per finitura

Ø	CF379	023	euro
FG		00031430	48,20

FG 500 314 277072 - fresa per finitura

10 lame - taglio normale

Ø	CF379F	023	euro
FG		00031431	51,50

FG 500 314 277042 - fresa per finitura

20 lame - taglio fino

Ø	CF390	016	euro
FG		00031433	57,50

FG 500 314 274072 - fresa per finitura

Frese in tungsteno

Frese in Carburo di Tungsteno Beaver Jet



Ø / lungh. mm	005 / 1.6	006 / 1.6	008 / 1.6	012 / 1.6	Ø / lungh. mm	010 / 4.1	014 / 4.1
figura	329	330	331	332	figura	331L	332L
314/FG	00005369	00005368	00005365	00005330	314/FG	00005326	00005325
€uro / 5 pz	17,90	17,90	17,90	17,90	€uro / 5 pz	17,90	17,90

6 LAME - A FORMA DI PERA
FRESE CONVENZIONALI PER AMALGAMA

6 LAME - A FORMA DI PERA LUNGA
FRESE CONVENZIONALI PER AMALGAMA

Frese in Tungsteno per Finitura Beaver Jet



Ø / lungh. mm	009 / 2.2	010 / 3.4
figura	7901	7902
314/FG	00005183	00005181
€uro / 5 pz	29,90	29,90

AGO - 12 LAME
FRESE IN TUNGSTENO A FINIRE

Ø / lungh. mm	009 / 2.9	014 / 7.6
figura	7114	7714
314/FG	00005173	00005139
€uro / 5 pz	29,90	29,90

FINITURA CONICA - 12 LAME
FRESE IN TUNGSTENO A FINIRE

Portafrese e accessori



Portafrese in Acciaio Nichrominox

Portafrese in Acciaio Nichrominox

Con coperchio a clip. Dimensioni: 4,5 x 2,5 x 3 cm.
Sterilizzabile in autoclave fino a 134°.

PORTAFRESE IN ACCIAIO 8 FORI		euro	codice
190210-2	CON INSERTI ROSSI	26,50	00134178
190210-3	CON INSERTI BLU	26,50	00134179



Portafrese Universale in Acciaio Larident

Portafrese Universale in Acciaio Larident

Altezza 4.5 cm con 5 fori grandi Ø 5 mm.
Sterilizzabile in autoclave fino a 121°C.

PORTAFRESE ACCIAIO		euro	codice
Q90		28,80	00130035



Portafrese in Acciaio a Clip Larident

Portafrese in Acciaio a Clip Larident

Con coperchio a Clip 6 x 3.5 - altezza 5 cm con 10 inserti rossi e fori piccoli.
Sterilizzabile in autoclave fino a 121°C.

PORTAFRESE ACCIAIO		euro	codice
Q96		34,20	00130036



Portafrese Mini con Coperchio Larident

Portafrese e accessori

Portafrese Mini con Coperchio Larident

Portafrese in plastica autoclavabile con supporto da 72 fori.
Sterilizzabile in autoclave a 125°C.

PORTAFRESE MINI CON COPERCHIO	euro	codice
FG/TURBINA	24,30	00060785
RA/CONTRANGOLO	24,30	00060786



Portafrese Deluxe Larident

Portafrese Deluxe Larident

Portafrese rotondo completamente sterilizzabile in autoclave a 121°C.
40 Fori FG / 20 Fori RA/CA.

PORTAFRESE MISTO	euro	codice
L47 DELUXE	27,90	00130314



Portafrese in Plastica Larident

Portafrese in Plastica Larident

Base in plastica autoclavabile a 134°C, con coperchio trasparente non sterilizzabile.

PORTAFRESE STERY	euro				codice			
Ø	72 SEDI	48 SEDI	36 SEDI	24 SEDI	72 SEDI	48 SEDI	36 SEDI	24 SEDI
per FG	00002318	00002386	00002390	00002391				
per RA	00011213	00011211	00011209	00011207				
per FG/RA	00011214	00011212	00011210	00011208				
euro	13,90	11,55	8,75	7,65				



Portafrese Universale Larident

Portafrese Universale Larident

Portafrese universale per FG-RA, con 24 fori dotati di gommini per bloccare la punta.

Altezza massima 37 mm.

Sterilizzabile in autoclave a 121° (compreso coperchio trasparente), senza strumenti.

PORTAFRESE UNIVERSALE	euro	codice
ROSSO 24 sedi	12,50	00105217
AZZURRO 24 sedi	12,50	00105216



Portafrese per Implantologia Larident

Portafrese per Implantologia Larident

Portafrese in plastica per implantologia, autoclavabile fino a 135°C.

PORTAFRESE PER IMPLANTOLOGIA	euro	codice
L85 VERDE PER FRESE ALTE	13,50	00067086



Portafrese Ripiegabile Larident

Portafrese Ripiegabile Larident

Portafrese a scatto con 4 fori grandi RA e 8 fori piccoli FG per pulizia in ultrasuoni, sterilizzabile in autoclave fino a 135°C. Possibilità di bloccare le frese in posizione aperta o chiusa.

PORTAFRESE RIPIEGABILE	euro	codice
VERDE	13,55	00062458
GIALLO	13,55	00062457
AZZURRO	13,55	00060592



Contenitore in Plastica per Frese

Contenitore in Plastica per Frese

Contenitore in plastica per la disinfezione di frese e strumenti di piccole dimensioni, completo di cestello forato rimovibile e coperchio con foro laterale per l'inserimento diretto delle frese.

CONTENITORE IN PLASTICA PER FRESE		euro	codice
G5	Ø 9 cm altezza 8 cm Ø interno 7,5 cm	8,45	00030326



Contenitore in Acciaio per Frese

Contenitore in Acciaio per Frese

Contenitore in acciaio per la disinfezione delle frese e strumenti di piccole dimensioni. Completo di cestello rimovibile e coperchio con fessura centrale per l'inserimento diretto degli strumenti.

CONTENITORE IN ACCIAIO FRESE		euro	codice
S3	Ø 9 cm altezza 5 cm Ø interno 7,5 cm	35,10	00031609



Pinza Clip Clap

Pinza Clip Clap

Pinza con maglia reticolata in acciaio inox ideale per immergere frese ed oggetti di piccole dimensioni in soluzioni sterilizzanti e in vasche ad ultrasuoni.

PINZA CLIP CLAP		euro	codice
		11,40	00040692



Pennellessa a Matita Hato

Pennellessa a Matita Hato

Pulisci frese con punte in filo di ottone per la pulitura di strumenti in acciaio, o con punte in filo d'acciaio per la pulitura di strumenti diamantati.

PENNELLESSA A MATITA		euro	codice
FILO ACCIAIO	FRESE DIAMANTATE	18,85	00038253
FILO OTTONE	FRESE ACCIAIO	15,85	00038254



Pennellessa Polirapid

Pennellessa Polirapid

Pulisci frese piatto in filo di ottone.

PENNELLESSA FILO OTTONE		euro	codice
conf. 1 pz		4,25	00001591

i Disinfettanti per strumenti e frese Capitolo Detersione da pag. 250

Anestesia, Farmaci e Medical Device

50	Anestetici Iniettabili
53	Anestetici Spray e Paste
54	Aghi per Iniezione
55	Sistemi per Anestesia
55	Dispositivi Antirischio
55	Siringhe per Anestesia Intraligamentare
56	Siringhe Autoaspiranti
56	Siringhe con Aspirazione Manuale
57	Soluzioni e Trattamenti Endodontici
64	Emostatici e Chirurgici
66	Test di Vitalità e Raffreddamento
66	Ghiaccio Sintetico
68	Trattamenti Parodontali
70	Aghi e Siringhe per Irrigazione
75	Contenitori e Accessori



Citocartin Molteni Dental

Anestetici Iniettabili Molteni Dental

Citocartin Molteni Dental

Soluzione anestetica iniettabile a base di **articaina cloridrato al 4%**, con adrenalina.

CITOCARTIN	confezione 50 tubofiale da 1.7 ml	euro	codice
10 microgrammi/ml	GIALLA		
40 mg/ml	A.I.C. 030690010	33,90	*00078099
5 microgrammi/ml	VERDE		
40 mg/ml	A.I.C. 030690022	33,90	*00078100



Optocain Molteni Dental

Optocain Molteni Dental

Soluzione anestetica iniettabile a base di **mepivacaina cloridrato**.

OPTOCAIN	confezione 50 tubofiale da 1.8 ml	euro	codice
1:80.000	CON ADRENALINA A.I.C. 027496064		
GRIGIO	20mg/ml	32,90	*00004999
1:100.000	CON ADRENALINA A.I.C. 027496049		
BLU	20mg/ml	32,90	*00004998
SENZA VASOCOSTRITTORE	A.I.C. 027496025		
VERDE	30mg/ml	32,90	*00004997



Ecocain Molteni Dental

Ecocain Molteni Dental

Soluzione anestetica iniettabile a base di **lidocaina cloridrato al 2%**, con adrenalina.

ECOCAIN	confezione 50 tubofiale da 1.8 ml	euro	codice
1:100.000	A.I.C. 027388040		
GIALLO	20mg/ml	35,90	*00004993
1:80.000	A.I.C. 027388065		
BIANCO	20mg/ml	35,90	*00004994
1:50.000	A.I.C. 027388089		
ROSSO	20mg/ml	35,90	*00004995

Anestetici Iniettabili Pierrel

Articaina Pierrel

Soluzione anestetica iniettabile a base di **articaina cloridrato al 4%**, con adrenalina.

ARTICAINA PIERREL	conf. 100 tubofiale da 1.8 ml	euro	codice
1:100.000	A.I.C. 031815018		
40 mg/ml		66,80	*00069030
1:200.000	A.I.C. 031815020		
40 mg/ml		66,80	*00069031



Articaina Pierrel

Mepivacaina Pierrel

Soluzione anestetica iniettabile a base di **mepivacaina cloridrato**.

MEPIVACAINA PIERREL	conf. 100 tubofiale da 1.8 ml	euro	codice
1:100.000	CON ADRENALINA A.I.C. 034342016		
ROSSO	20mg/ml	66,80	*00069026
SENZA VASOCOSTRITTORE	A.I.C. 031833015		
VERDE	30mg/ml	66,80	*00069029



Mepivacaina Pierrel

La linea di anestetici Molteni Dental

Citocartin®

*Citocartin 40 mg/ml soluzione iniettabile
con adrenalina 5 microgrammi/ml*

*Citocartin 40 mg/ml soluzione iniettabile
con adrenalina 10 microgrammi/ml*



Optocain®

*Optocain 30 mg/ml soluzione iniettabile
senza vasocostrittore*

*Optocain 20 mg/ml soluzione iniettabile
con adrenalina 1:100.000*

*Optocain 20 mg/ml soluzione iniettabile
con adrenalina 1:80.000*



Ecocain®

*Ecocain 20 mg/ml soluzione iniettabile
con adrenalina 1:100.000*

*Ecocain 20 mg/ml soluzione iniettabile
con adrenalina 1:80.000*

*Ecocain 20 mg/ml soluzione iniettabile
con adrenalina 1:50.000*

*Ecocain 10g/100 ml spray
per mucosa orale*



Molteni Dental srl
Via Console Flaminio 5/7 - 20134 Milano
Tel. 02 30 35 30 88
Fax 02 30 35 30 92
info@moltenidental.it



efficaci per principio



Septanest Septodont

Anestetici Iniettabili Septodont

Septanest Septodont

Soluzione anestetica iniettabile a base di **articaina cloridrato al 4%**, con adrenalina.

SEPTANEST	confezione 50 tubofiale da 1.7 ml	euro	codice
1:100.000	A.I.C. 028625010		
AZZURRO	40 mg/ml + 10 microgrammi/ml	37,90	*00015997
1:200.000	A.I.C. 028625022		
VERDE	40 mg/ml + 5 microgrammi/ml	37,90	*00015996



Scandonest Septodont

Scandonest Septodont

Soluzione anestetica iniettabile per uso gengivale a base di **mepivacaina cloridrato**.

SCANDONEST	confezione 50 tubofiale da 1.8 ml	euro	codice
1:100.000	CON ADRENALINA A.I.C. 034342016		
2%	ROSSO	35,90	*00002416
SENZA VASOCOSTRITTORE	A.I.C. 031833015		
3%	VERDE	35,90	*00002417



Xylonor Septodont

Xylonor Septodont *ad esaurimento

Soluzione anestetica iniettabile a base di **lidocaina cloridrato al 2%**, con adrenalina.

XYLONOR	confezione 50 tubofiale da 1.8 ml	euro	codice
1:80.000	A.I.C. 023787068		
CON ADRENALINA		*44,50	*00002413

Anestetici Iniettabili Ogna

Articaina Ogna

Soluzione anestetica iniettabile a base di **articaina cloridrato al 4%**.



Articaina Ogna

ARTICAINA	confezione 50 tubofiale da 1.8 ml	euro	codice
1:100.000	A.I.C. 031530052		
CON ADRENALINA		35,90	*00101934
1:200.000	A.I.C. 031530064		
CON ADRENALINA		35,90	*00101935

Mepivacaina Ogna

Soluzione anestetica iniettabile a base di **mepivacaina cloridrato**.



Mepivacaina Ogna

MEPIVACAINA	confezione 50 tubofiale da 1.8 ml	euro	codice
VERDE	A.I.C. 041841014		
30 mg/ml		35,90	*00101977
1:100.000	A.I.C. 041839010		
CON ADRENALINA	20 mg/ml	35,90	*00101976

Anestetici spray e paste



Lidocaina 15% Spray Ogna

Lidocaina 15% Spray Ogna

Preanestetico di superficie, a base di lidocaina al 15% con azione desensibilizzante ed antisettico. Per l'applicazione di corone sottogengivali, piccoli interventi chirurgici e per l'ablazione del tartaro.

A.I.C. 034454013

LIDOCAINA 15% SPRAY

flacone da 50 gr con nebulizzatore

euro

27,90

codice

***00002422**

Ecocain Spray Molteni Dental

Ecocain Spray Molteni Dental

Anestetico locale di superficie per mucosa orale, per uso odontoiatrico, a base di lidocaina cloridrato.

A.I.C. 027388091

ECOCAIN SPRAY

flacone da 60 ml con nebulizzatore

euro

23,90

codice

***00006055**

Xylonor Spray Septodont

Xylonor Spray Septodont *ad esaurimento

Anestetico locale di superficie a base di lidocaina cloridrato al 15% e cetrimonio bromuro. Indicato come pre-anestetico nell'adattamento di corone sottogengivali, per estrazione di denti decidui, piccoli interventi chirurgici e prima della detartrasi. Azione desensibilizzante e antisettica delle mucose orali.

A.I.C. 023787106

XYLONOR SPRAY

flacone da 36 gr con cannula erogatrice

euro

48,50

codice

***00067899**

Lidocaina Gel Ogna

Lidocaina Gel Ogna

Anestetico locale in gel a base di lidocaina cloridrato al 5% per la desensibilizzazione topica delle mucose. Agevole applicazione e rapido assorbimento.

A.I.C. 029753062

LIDOCAINA CLORIDRATO 5% GEL

tubetto da 30 gr

euro

18,55

codice

***00002420**

Oraqix Gel Parodontale Dentsply Sirona

Oraqix Ger Parodontale Dentsply Sirona

Anestetico locale non iniettabile per uso topico, a base di lidocaina e prilocaina, (25+25 mg/g). Indicato negli adulti, si applica nelle tasche parodontali da trattare per le procedure diagnostiche e terapeutiche, come l'esplorazione, l'ablazione del tartaro sotto e sopra gengivale e la levigatura radicolare.

A.I.C. 037590015

ORAQIX 25/25 mg/g20 cartucce, 20 aghi applicatori monouso a punta smussata
(1 cartuccia contiene 1,7 gr di gel parodontale)

euro

190,10

codice

***00072653**

Aghi per iniezione

Aghi Sopira Carpule Kulzer

Aghi monouso, sterili, con attacco in plastica filettato. Minimo dolore iniziale grazie alla freccetta tripla e alla bisellatura specifica per ogni tipo di anestesia. Rivestiti in silicone evitano la congestione dei tessuti.



Aghi Sopira Carpule Kulzer

NON BLISTERATI		conf. 100 pz		euro	20,55
27G lungo	27G corto	30G corto	30G x-corto	30G x-corto	
0.4 x 38	0.4 x 25	0.3 x 21	0.3 x 16	0.3 x 12	
00093867	00093866	00014182	00029554	00029555	

Aghi Sopira Carpule Free Flow Kulzer

Aghi monouso sterili, con attacco in plastica filettato, con diametro interno dell'ago più ampio a parità di diametro esterno. La grande sezione interna consente una pressione meno forte, riduce la resistenza dell'iniezione praticata dal professionista e di conseguenza un flusso più lento che rispetta i tessuti aumentando il benessere del paziente.



Aghi Sopira Carpule Free Flow Kulzer

CARPULE FREE FLOW		conf. 100 pz		euro	21,90
27G corto	27G lungo	30G x-corto	30G x-corto	30G corto	
0.4 x 25	0.4 x 38	0.3 x 12	0.3 x 16	0.3 x 25	
00093859	00093860	00093862	00093712	00093861	

Aghi Septoject Evolution Septodont

Aghi monouso sterili con angolo di taglio a scalpello per una migliore penetrazione. Dispositivo "Eco Friendly" che comporta un minor impiego di energia in fase produttiva, grazie all'adesivo UV e all'attacco trasparente. Non blisterati.



Aghi Septoject Evolution Septodont

SEPTOJECT EVOLUTION		conf. 100 pz		euro	18,90
27G x-corto	27G corto	27G corto	30G x-corto	30G corto	30G corto
0.4 x 9	0.4 x 16	0.4 x 25	0.3 x 9	0.3 x 16	0.3 x 25
00102319	00102320	00102321	00102322	00091968	00091967

Aghi Septoject Septodont

Aghi monouso sterili, siliconati, punta plurifacettata con indicatore per il corretto orientamento. Attacco in plastica filettato. Dispositivo "Eco Friendly" che comporta un minor impiego di energia in fase produttiva, grazie all'adesivo UV e all'attacco trasparente. Non blisterati.



Aghi Septoject Septodont

SEPTOJECT		conf. 100 pz		euro	18,50
27G corto	27G lungo	30G x-corto	30G corto	30G corto	
0.4 x 25	0.4 x 35	0.3 x 12	0.3 x 16	0.3 x 21	
00030686	00143771	00091404	00148989	00142941	

Aghi Pject Simit-Pharma

Aghi sterili monouso per anestesia, siliconati, con attacco filettato e con punta a tripla affilatura. Con protettore e cappuccio posteriore a tenuta.



Aghi Pject Simit-Pharma

PJECT AGHI		conf. 100 pz		euro	13,60
27G lungo	30G x-corto	30G x-corto	30G corto	30G corto	
0.4 x 36	0.3 x 12	0.3 x 16	0.3 x 21	0.3 x 25	
00123561	00123560	00120092	00120090	00120091	



Ultra Safety Plus Twist Septodont

Sistemi per anestesia

Ultra Safety Plus Twist Septodont

Dispositivo di sicurezza per anestetici locali. Progettato per proteggere contro lesioni da punture accidentali - Nessun incappucciamento, in conformità con la nuova direttiva europea - Indicazione dell'angolo di penetrazione per porre l'ago con la giusta angolazione - Protezione trasparente e scorrevole per visualizzare l'aspirazione e prevenire punture accidentali.

ULTRA SAFETY PLUS TWIST	euro	codice
30G 0.3 x 12mm conf. 100 aghi in blister sterile + 1 manico autoclavabile	56,85	00138961



Defensor Pic Omnia

Dispositivi antirischio

Defensor Pic Dispositivo Antirischio Omnia

DEFENSOR PIC	euro	codice
DISPOSITIVI ANTIRISCHIO MONOUSO	conf. 100 pz 77,50	00080928



Siringa Peripress

Siringhe per anestesia intraligamentare

Siringa Peripress

Con impugnatura anatomica in acciaio inox, permette l'iniezione dell'anestetico nel legamento periodontale a pressione controllata, la facile penetrazione di un ago sottilissimo nel legamento periodontale e l'abolizione della tronculare per un'anestesia localizzata solo al dente da trattare. Utilizzabile con aghi con attacco europeo e americano. Leva di dosaggio automatico (0,20 ml). Sterilizzabile in autoclave, max. 135°C.

SIRINGA PERIPRESS	euro	codice
INTRALIGAMENTARE	257,95	00063096



Siringa Intraligamentare ASA Dental

Siringa Intraligamentare ASA Dental

Siringa in ottone cromato, con impugnatura per anestesia intraligamentare.

SIRINGA INTRALIGAMENTARE	euro	codice
0481-7	199,00	00055224
0481-T1	PROTEZIONE IN PLASTICA 6,80	00050422



Siringa Sopira Citoject N Kulzer



Siringa Sopira Citoject N Kulzer

In metallo leggero per anestesia intraligamentare selettiva. Leva dosatrice per applicazioni da 0,06 ml di anestetico.

SOPIRA CITOJECT N	euro	codice
INTRALIGAMENTARE	349,00	00146483



Siringa Intraligamentale Falcon

Siringa Intraligamentale Falcon

Siringa a forma di penna in acciaio inox, per anestesia intraligamentare. Adatta a tutte le fiale da 1,8 ml, inietta 0,05 ml ad ogni scatto. È fornita con doppio puntale (retto e angolato).

SIRINGA FALCON JECT ULTIMA	euro	codice
INTRALIGAMENTARE	170,00	00116366



Siringa Autoaspirante ASA Dental

Siringhe autoaspiranti

Siringa Autoaspirante ASA Dental

Siringa in acciaio inox, autoaspirante.

SIRINGA AUTOASPIRANTE	euro	codice
0480-6	30,60	00044816



Siringa a 1 Anello ASA Dental

Siringhe con aspirazione manuale

Siringa a 1 Anello ASA Dental

In ottone cromato con aspirazione manuale.

SIRINGA A 1 ANELLO	euro	codice
0480-4 SIRINGA 1 ANELLO	35,10	00044815



Siringa a 2 Anelli ASA Dental

Siringa a 2 Anelli ASA Dental

In ottone cromato con aspirazione manuale.

SIRINGA A 2 ANELLI	euro	codice
0480-2 SIRINGA 2 ANELLI	44,85	00051876



Siringa a 3 Anelli ASA Dental

Siringa a 3 Anelli ASA Dental

In acciaio inox con aspirazione manuale.

SIRINGA A 3 ANELLI	euro	codice
0480-1 SIRINGA 3 ANELLI	46,50	00044814



Siringa Pieghevole ASA Dental

Siringa Pieghevole ASA Dental

In acciaio Inox.

SIRINGA PIEGHEVOLE	euro	codice
0480-3	31,50	00071195



Puntale di ricambio ASA Dental

PUNTALE DI RICAMBIO	euro	codice
PER SIRINGHE ASA DENTAL	2,90	00056528



Siringa Aspirante Septodont

Siringa Aspirante Septodont

Siringa ergonomica in acciaio inossidabile con sistema di aspirazione manuale, con impugnatura ad anello. Per tubofiale da 1,7/1,8ml.

SIRINGA DI ASPIRAZIONE	euro	codice
PICCOLA	126,50	00145275
STANDARD	126,50	00145338



Acqua Sterile Galenica Senese

Soluzioni e Trattamenti Endodontici

Acqua Sterile Galenica Senese

Acqua sterile per il raffreddamento degli strumenti rotanti durante gli interventi chirurgici. Dispositivo medico classe IIA.

ACQUA STERILE	euro	codice
conf. 10 sacche da 1000 ml (PVC free)	34,90	00138849



Soluzione Fisiologica B. Braun

Soluzione Fisiologica B. Braun

Sterile, per lavaggi endocanalari, per irrigazioni in chirurgia ed implantologia. Flaconi in Ecoflac® Plus in polietilene a bassa densità ed elevata resistenza.

SODIO CLORURO 0,9% FLACONE	euro	codice
flacone 250 ml A.I.C. 030902377	2,85	*00145359
conf. 20 flaconi 250 ml A.I.C. 030902377	42,90	*00145358
flacone 500 ml A.I.C. 030902391	3,25	*00145703
conf. 10 flaconi 500 ml A.I.C. 030902391	26,90	*00145702



Soluzione Fisiologica Galenica Senese

Soluzione Fisiologica Galenica Senese

Dispositivo medico classe IIA. Sacche in PVC free.

SODIO CLORURO 0,9%	euro	codice
sacca da 250 ml (PVC free) conf. 1 pz	2,50	00143977
sacca da 250 ml conf. 20 pz	42,50	00143976
sacca da 500 ml conf. 1 pz	3,10	00143979
sacca da 500 ml conf. 15 pz	42,50	00143978
sacca da 1000 ml conf. 1 pz	3,90	00143974
sacca da 1000 ml conf. 10 pz	33,90	00143973



Sodio Cloruro 0,9% Ogna

Sodio Cloruro 0,9% Ogna

Soluzione salina isotonica per lavaggi ed irrigazioni. Si utilizza in implantologia per il raffreddamento delle frese ed in endodonzia per riportare il pH naturale nel canale radicolare e liberarlo da ogni eventuale residuo di precedenti lavaggi.

A.T.C. B05CB01 - A.I.C. 029767047

SODIO CLORURO 0,9%	euro	codice
flacone in vetro da 250 ml	4,05	*00002464



Acqua Ossigenata

Acqua Ossigenata

Soluzione a base di perossido di idrogeno al 3% e 7,2% per il lavaggio e la pulizia dei canali radicolari in fase di alesaggio, in associazione con l'ipoclorito di sodio.

ACQUA OSSIGENATA	euro	codice
10 VOLUMI flacone da 200 ml	2,25	00088669
24 VOLUMI flacone da 100 ml	2,50	00088670



Acqua Ossigenata Ogna

Acqua Ossigenata Ogna

Soluzione a base di perossido di idrogeno al 3,6% per il lavaggio e la detersione dei canali radicolari in fase di alesaggio, in associazione con l'ipoclorito di sodio. L'associazione perossido di idrogeno / ipoclorito di sodio, sviluppa energicamente ossigeno e favorisce l'espulsione dei residui organico minerali dai canali radicolari.

ACQUA OSSIGENATA	euro	codice
12 VOLUMI flacone da 250 ml	9,95	00068130

Soluzioni e Trattamenti Endodontici



Niclor 5 Ogna

Niclor 5 Ogna

Soluzione pronta all'uso a base di **ipoclorito di sodio al 5%** in ioni cloro, per l'irrigazione e la detersione dei canali radicolari nel corso delle operazioni di alesaggio. Le sue proprietà di solvente dei residui organici presenti nel canale vengono ulteriormente potenziate se utilizzato a 40/45°C.

NICLOR 5	euro	codice
flacone da 250 ml	16,90	00002426



Hypoclean Ogna

Hypoclean Ogna

Soluzione per l'irrigazione dei canali composta da una miscela di **ipoclorito di sodio potenziata da agenti tensioattivi** da utilizzare nelle fasi di sagomatura e detersione del trattamento endodontico. Efficace rimozione dei batteri, corretta rimozione della componente organica dello smear layer, ottima dissoluzione del tessuto organico.

HYPOCLEAN	euro	codice
flacone da 45 ml + attivatore	17,55	00091328



N5 Simit Pharma

N5 Simit Pharma

Soluzione pronta all'uso a base di **ipoclorito di sodio al 5%** in cloro attivo, per irrigazione dei canali radicolari prima e durante ogni loro trattamento. Alta capacità di dissoluzione della componente organica grazie all'elevata concentrazione e l'elevato pH. Attività antimicrobiche anche per *Enterococcus Faecalis*.

N5	euro	codice
flacone da 250 ml	14,60	00093619



CanalPro NaOCI Coltene

CanalPro NaOCI Coltene

Soluzione acquosa a base di **ipoclorito di sodio al 6%** per l'irrigazione e il debridement dei canali radicolari durante e dopo la strumentazione canalare.

CANALPRO NAOCI	euro	codice
SOLUZIONE AL 6% flacone da 500 ml	41,85	00111618

i Siringhe CanalPro Color a pag. 74



Cloreximid Ogna

Cloreximid Ogna

Soluzione a base di **Clorexidina 0,2% e Cetrimide 0,2%**, per la detersione e rimozione dei detriti organici e inorganici e trattamento chimico delle zone non strumentabili. Non irrita le mucose e non presenta effetti nocivi se ingerito.

CLOREXIMID	euro	codice
conf. 12 flaconi monodose in vetro da 50 gr	76,50	00038235



Clotramid MD Molteni Dental

Clotramid MD Molteni Dental

Soluzione disinfettante per lavaggi canalari a base di **clorexidina 0,2%** e di **cetrimide 0,2%**. Caratterizzata da un'efficace azione batterica, ridotta tossicità ed elevata biocompatibilità. Favorisce l'eliminazione dello smear layer, prodotto dall'azione meccanica di alesatura degli strumenti canalari, e neutralizza la flora microbica endocanalare.

CLOTRAMID MD	euro	codice
flacone da 25 ml	6,25	00049651



Tubuliclean Ogha

Soluzioni e Trattamenti Endodontici

Tubuliclean Ogha

Soluzione a pH neutro a base di EDTA al 10%, per la detersione delle pareti canalari e la liberazione dei tubuli dentinali dai detriti organico minerali (fango dentinale). Atossica, non caustica e totalmente innocua per i tessuti. Può essere alternata all'ipoclorito di sodio. Se utilizzata come unico irrigante è un efficace ausilio nella strumentazione dei canali calcificati.

TUBULICLEAN	euro	codice
flacone da 250 ml	32,85	00031853



Largal+ Septodont

Largal+ Septodont

Soluzione chelante a base di EDTA al 17% per il trattamento dei canali radicolari, per rilasciare le calcificazioni, rimuovere il fango dentinale, aiutare nella preparazione e nello sbrigliamento dei canali radicolari stretti o calcificati.

LARGAL+	euro	codice
flacone da 100 ml	56,60	00147601

novità



Tubulicid Plus Dental Therapeutics

Tubulicid Plus Dental Therapeutics

Soluzione a base di EDTA (3%) per la detersione e l'apertura dei tubuli dentinali. Permette l'asportazione dello smear layer dalle pareti dentinali e dall'imbocco dei tubuli. Grazie alla bassa tensione superficiale, ha la caratteristica di poter penetrare anche nella difficile zona apicale, per permettere che la medicazione intermedia abbia libero accesso all'interno dei canalicoli dentinali.

TUBULICID PLUS	euro	codice
VERDE	flacone da 100 gr	42,85 00017839



EDTA 18% Ultradent

EDTA 18% Ultradent

Soluzione a base di EDTA al 18% per il condizionamento e la detersione del canale radicolare con un processo di chelazione. Incolore, a bassa viscosità, contiene un surfattante per favorire la detersione. Indicato per la rimozione del fango dentinale (smear layer), utilizzabile come irrigante finale prima dell'otturazione. Da utilizzare con punte NaviTip FX o NaviTip Sideport.

EDTA 18%	euro	codice
UP162	siringa IndiSpense da 30 ml	22,55 00050037



File-Eze E.D.T.A. Ultradent

File-Eze E.D.T.A. Ultradent

Preparato EDTA in gel, caricato al 19%, idrosolubile, da utilizzare nella preparazione chimica dei canali (chelazione), come lubrificante per files e per la detersione dei canali. Elevato valore del pH pari a 10-11, per un'ottimale azione chelante; senza perossido. Consigliato l'uso della punta NaviTip da 30G.

FILE-EZE E.D.T.A.	euro	codice
UP 297 RICAMBIO 4 siringhe da 1,2 ml	46,10	00050693



E.D.T.A. 17% Oagna

E.D.T.A. 17% Oagna

Soluzione tamponata a pH neutro a base di **EDTA al 17%**, per la detersione finale delle pareti canalari. Libera i tubuli dentinali dai detriti organico minerali e dal fango dentinale. Ideale nel trattamento di canali radicolari sclerotici, infetti e prima della cementazione di perni endocanalari.

E.D.T.A. 17%	euro	codice
flacone da 50 gr	37,90	00040476



EDTA 17% GEL Oagna

EDTA 17% GEL Oagna

Gel idrosolubile a base di **EDTA al 17%** a pH lievemente alcalino indicato per la detersione e lubrificazione dei canali radicolari e per il condizionamento delle pareti canalari prima della cementazione dei perni. Favorisce la penetrazione e l'azione meccanica dello strumento stesso. La viscosità del gel consente una facile asportazione dei detriti.

EDTA 17% GEL	euro	codice
conf. 1 siringa da 2,5 gr di gel + 20 puntali applicatori monouso flessibili ed atraumatici	22,55	00081720



EDTA Solution Pulpdent

EDTA Solution Pulpdent

Soluzione tamponata a pH neutro al 17% con un efficace legante di calcio, oltre che agente chelante. Utilizzato per facilitare la strumentazione dei canali radicolari e la rimozione dello smear layer.

E.D.T.A. SOLUTION	euro	codice
flacone da 30 ml	20,55	00047740



CanalPro EDTA 17% Coltene

CanalPro EDTA 17% Coltene

Soluzione a base di **EDTA al 17%** (pH 8,5) per irrigazione endodontica. Elimina smear layer e fango dentinale. Apre i tubuli dentinali per migliorare l'azione delle soluzioni disinfettanti e consentire una migliore adesione di sigillanti e materiali d'otturazione.

CANALPRO EDTA 17%	euro	codice
flacone da 500 ml	80,85	00119829



EDTA 17% Soluzione PD

EDTA 17% Soluzione PD

Soluzione a base di **EDTA al 17%** per la rimozione della strumentazione e del fango dentinale nella preparazione chimico-meccanica del canale radicolare

EDTA 17% SOLUZIONE	euro	codice
flacone da 100 ml	59,00	00146672

novità



RC-Prep Premier

Soluzioni e Trattamenti Endodontici

RC-Prep Premier

Pasta a base di EDTA e perossido di urea per la pulizia e la modellatura del canale radicolare. Migliora la penetrazione dei farmaci in tutto il sistema del canale.

RC-PREP	euro	codice
vasetto da 18 gr	33,55	00004096
conf. 2 siringhe da 9 gr	47,50	00004090



Glyde File Prep Dentsply Sirona

Glyde File Prep Dentsply Sirona

Gel per il trattamento canalare a base di EDTA e perossido di carbammide, combinato con soluzioni a base di ipoclorito di sodio. Diventando effervescente, facilita la risalita e la fuoriuscita dei detriti e dei fanghi dentinali, favorendo la pulizia e la modellatura del canale.

GLYDE	euro	codice
INTRO PACK conf. 2 siringhe da 3 ml + 25 puntali	71,50	00030063
conf. 3 siringhe da 3 ml	65,50	00030064



Cresatina Ogna

Cresatina Ogna

Soluzione per trattamenti canalari a base di metacresilacetato rettificato, indicata nella tecnica del Prof. H. Shilder per il trattamento dei canali radicolari infetti e di infezioni periapicali. Si usa impregnando un cono di carta e quindi strizzandolo in modo da portare soltanto i vapori di Cresatina nel canale radicolare.

CRESATINA	euro	codice
flacone da 15 gr con dosatore	70,90	00001964



Creosoto M.D. Ogna

Creosoto M.D. Ogna

Gel a bassa viscosità coadiuvante nel trattamento di pulpiti acute e di periodontiti traumatiche, con azione sedativa e antisettica.

CREOSOTO M.D.	euro	codice
flacone da 15 gr	49,50	00069106



Pasta Jodoformica Radiopaca Ogna

Pasta Jodoformica Radiopaca Ogna

Pasta antisettica radiopaca, riassorbibile secondo la formula originale di Walkoff, per medicazioni canalari intermedie, indicata per il trattamento delle necrosi pulpari, granulomi ed infezioni periapicali.

PASTA JODOFORMICA RADIOPACA	euro	codice
vasetto da 15 gr	53,85	00067547



Pasta Jodoformica Ghimas

Pasta Jodoformica Ghimas

Pasta radiopaca per l'otturazione dei canali, anche in presenza di fistole e granulomi.

PASTA JODOFORMICA	euro	codice
flacone da 20 gr con spatole applicatrici	59,00	00002518



Clorofenolo Canforamento Ghimas

Soluzioni e Trattamenti Endodontici

Clorofenolo Canforamento Ghimas

Soluzione concentrata indicata nel trattamento delle carie complicate anche dalla presenza di microrganismi. La canfora rende più tollerabile il prodotto in presenza di tessuti infiammati, mentre il mentolo e la glicerina producono una leggera azione calmante oltre ad un odore più gradevole.

CLOROFENOLO CANFORA MENTOLO	euro	codice
flacone da 20 ml con contagocce	50,50	00004076



Caliform Oagna

Caliform Oagna

Riempitivo canalare in pasta, a base di **Idrossido di Calcio** e di **Iodoformio**, radiopaco, per trattamenti intermedi di canali necrotici e vitali, apicificazioni, pulpotomie, incappucciamenti, perforazioni, lesioni periapicali.

CALIFORM	euro	codice
conf. 1 siringa da 2,5gr + 20 puntali applicatori monouso	68,50	00075171



Ultracal XS Ultradent

Ultracal XS Ultradent

Idrossido di calcio in pasta indicato per medicazioni endodontiche o l'incappucciamento pulpale. Grazie all'elevato PH (12,5) Ultracal XS ha particolari caratteristiche antibatteriche. Il suo utilizzo, in associazione alle punte NaviTips da 29G, ne permette l'applicazione fino all'apice.

ULTRACAL XS	euro	codice
RICAMBIO 4 siringhe da 1,2 ml	63,50	00054333



Calasept Plus Directa

Calasept Plus Directa

Idrossido di calcio puro su base acquosa, radiopaco: l'elevato pH (12,4) produce un effetto battericida. Per medicazioni endodontiche, incappucciamento pulpale, per riparazione di perforazioni, fratture e per isolamento in cavità profonde.

CALASEPT PLUS	euro	codice
conf. 4 siringhe da 1.5 ml + 20 puntali	69,50	00133950



Endoidrox Oagna

Endoidrox Oagna

Idrossido di calcio purissimo, per medicazioni canalari. Ideale per medicazioni intermedie dei canali necrotici e vitali, negli incappucciamenti diretti su denti decidui e permanenti, nelle pulpectomie e nelle apicogenesi.

ENDOIDROX	euro	codice
conf. 30 flaconi polvere da 200 mg + 2 flaconi liquido da 10 ml	63,85	00018208



Endoidrox Pasta Oagna

Endoidrox Pasta Oagna

Idrossido di calcio al 35%, radiopaco, pronto all'uso, per trattamenti intermedi di canali necrotici e vitali ed incappucciamenti pulpari.

ENDOIDROX PASTA	euro	codice
conf. 1 siringa da 2,5gr + 20 puntali applicatori monouso	58,50	00075172

Soluzioni e Trattamenti Endodontici



Stomylex Stomygen

Stomylex Stomygen

Pasta a base di **ossido di calcio** per la medicazione canalare calcica espansiva.

STOMYLEX	euro	codice
conf. 30 fiale da 200 mg + 1 flacone da 10 ml di liquido	91,85	00005129



Stomidros Stomygen

Stomidros Stomygen

Calcio idrossido utilizzabile in polvere direttamente in sito oppure impastato. Indicato in **endodonzia** per la medicazione intermedia dei canali infetti, per il trattamento dei denti con polpa necrotica ed apice immaturo: apacificazione. In **conservativa** per incappucciamento diretto ed indiretto, per la protezione pulpodentinale e come sottofondo di cavità.

STOMIDROS	euro	codice
conf. 30 fiale da 200 mg + 1 flac. liquido da 10 ml + accessori	67,50	00005056



Pulpdent Paste Pulpdent

Pulpdent Paste Pulpdent

Pasta a base di **idrossido di calcio** premiscelato in siringa per l'incappucciamento diretto della polpa e per il trattamento dei canali radicolari. Radiopaco, pronto all'uso, si applica direttamente sulla polpa per proteggerla e per stimolare lo sviluppo di nuova dentina visibile dopo già 2-3 mesi. Indicato per medicazioni intracanalari, trattamento di lesioni periapicali, ascessi, riassorbimento radicolare e lesioni traumatiche.

PULPDENT PASTE	euro	codice
conf. 4 siringhe da 1.2 ml + 8 puntali	65,50	00002291



TempCanal Enhanced Pulpdent

TempCanal Enhanced Pulpdent

Pasta a base di **idrossido di calcio** per otturazioni canalari provvisorie, incappucciamento pulpale, come medicazione intracanalare e per il trattamento di lesioni periapicali e ascessi. Gli speciali aghi endodontici con due fori laterali e chiusi in punta impediscono l'erogazione oltre apice. Pasta non essicante e non indurente a lunga durata e facilmente rimovibile con file e irrigazione.

TEMPCANAL ENHANCED	euro	codice
conf. siringa da 3 ml + 12 aghi 27G	77,85	00112103



Cutanplast Dental Ognà

Cutanplast Dental Ognà

Cubetti di gelatina di origine suina, emostatica e riassorbibile in 3 settimane circa.

CUTANPLAST DENTAL	euro	codice
conf. 24 spugnette (10 x 10 x 10 mm) in blister sterile	22,90	00029975



Hemocollagene Septodont

Hemocollagene Septodont

Spugna monouso di collagene di origine bovina, non denaturata, liofilizzata, sterile, totalmente riassorbibile. Favorisce l'emostasi locale a seguito di estrazioni o di interventi chirurgici locali.

HEMOCOLLAGENE	euro	codice
conf. 24 spugnette 1.5 x 1.5 x 0.8 cm - in blister singoli	76,50	00004078



Hemogelatin Septodont

Emostatici e chirurgici

Hemogelatin Septodont

Emostatico a base di gelatina di origine suina per il controllo del sanguinamento. Può essere utilizzato asciutto o imbevuto di soluzione salina. Completamente riassorbibile.

HEMOGELATIN SPUGNETTE	euro	codice
conf. 24 spugnette sterili (10 x 10 x 10 mm) in blister singoli	45,85	00143461



SeptoCone Septodont

SeptoCone Septodont

novità

Matrice di collagene di origine equina, per la rigenerazione di tessuti. Con azione emostatica è indicata nel trattamento di alveoli post-estrazione privi di difetti ossei, favorendo la rigenerazione ossea e il processo di coagulazione. Riassorbimento entro 3-4 mesi.

SEPTOCONE	euro	codice
conf. 10 coni (ø 12 mm h 6 mm) in blister sterili	113,00	00144419



Gelatamp Roeko

Gelatamp Roeko

Tamponi in schiuma di gelatina al 5% di argento colloidale per trattamenti post-estrattivi. Biocompatibile con azione emostatica e antibatterica. Efficace contro tutti i microrganismi presenti nel cavo orale, in particolare contro i batteri gram negativi. Rilascio continuo e graduale di ioni d'argento, assicura un effetto antibatterico a lungo termine, per l'intera durata del processo di riassorbimento. Riassorbimento completo in 4 settimane.

GELATAMP	euro	codice
conf. 20 spugne 14 x 7 x 7 mm - in blister sterile	23,90	00079040



Antema Molteni Dental

Antema Molteni Dental

Feltro emostatico di collagene equino. Rapido ed efficace nel controllo dell'emocoagulazione. Anallergico, sterile, liofilizzato. Alta capacità assorbente, facilmente riassorbibile, plasmabile e morbido.

ANTEMA	euro	codice
conf. 50 feltri 1 x 1 x 0.5 cm - in blister sterile	90,50	00027729



Lyostypt B. Braun

Lyostypt B. Braun

Feltro di collagene deantigenizzato assorbibile, composto da fibrine di origine bovina. **Tempo di emostasi:** tempo medio 2 minuti e 20 secondi, ± 1 minuto e 40 secondi in relazione al campo di impiego ed alla tipologia di sanguinamento.

Tempo di riassorbimento: 3 settimane circa in relazione all'area di impiego ed al quantitativo di materiale impiantato. Assorbimento completo per fagocitosi e demolizione enzimatica.

LYOSTYPT	euro	codice
conf. 12 pz 3 x 5 cm - in blister singolo sterile	156,45	00130748



Spongostan Dental Ethicon

Emostatici e chirurgici

Spongostan Dental Ethicon

Spugne di gelatina suina 100%. Emostatico sterile, assorbibile, per uso locale. Conserva la struttura originaria anche se lo si bagna con soluzione fisiologica. Indicato in interventi con emorragie non controllabili con l'emostasi convenzionale e quando è sconsigliato l'uso di materiali non assorbibili. Si riassorbe in 2/5 giorni.

SPONGOSTAN DENTAL	euro	codice
conf. 24 spugnette 1 x 1 x 1 cm - in blister	35,90	00006175



Tabotamp Ethicon

Tabotamp Ethicon

Emostatico locale riassorbibile costituito da cellulosa ossidata e rigenerata, ritagliabile. Di origine vegetale, viene riassorbito in 7/14 giorni, per via idrolitica, senza particolari reazioni tissutali. Rapido effetto emostatico: 4/8 minuti. Effetto batteriostatico dovuto al pH acido.

TABOTAMP	euro	codice
conf. 20 garze 5 x 1.25 cm - in blister sterile	382,60	00001788



Cutanplast Fast Mascia Brunelli

Cutanplast Fast Mascia Brunelli

Spugna di gelatina emostatica di origine suina. Riassorbibile, insolubile in acqua. Rapido effetto emostatico in meno di 5 minuti. Riassorbimento completo in 3-4 settimane.

CUTANPLAST FAST	euro	codice
conf. 24 spugne 10 x 10 x 4 mm - in blister sterile	69,50	00140042



Surgispon Dispotech

Surgispon Dispotech

Spugne emostatiche assorbibili sterili a base di gelatina pura (collagene idrolizzato liofilizzato).

SURGISPON SPUGNETTE	euro	codice
conf. 32 spugnette 10 x 10 x 10 mm - in blister sterile	20,00	00148558



Alveogyl Septodont

Alveogyl Septodont

Pasta per medicazione alveolare, composta da fibre di Penghawar. La pasta permette l'emostasi per compressione e protegge dalla superinfezione (alveolar osteitis) grazie al suo effetto barriera. Riassorbibile con azione antidolorifica.

ALVEOGLY	euro	codice
vasetto da 10 gr	48,50	00098823



Acido Tricloroacetico M.D. 30% Ogna

Acido Tricloroacetico 30% M.D. Ogna

Soluzione astringente indicato come emostatico gengivale, per il condizionamento della dentina prima dell'impiego di adesivi dentali e per l'eliminazione di tessuti epiteliali nell'ambito di interventi di apicectomia e di asportazione di cisti.

ACIDO TRICLOROACETICO 30% M.D.	euro	codice
flacone da 15 gr	17,85	00071596



Crio spray SZ 114 Karl Sanremo

Test di vitalità e raffreddamento

Crio spray SZ 114 Karl Sanremo

Spray ecologico non infiammabile a base di idrogeno fluorocarbonato.

CRIO SPRAY SZ 114	euro	codice
conf. 3 flaconi spray da 150 gr	76,85	00001837



Cryopulp Spray Septodont

Cryopulp Spray Septodont

Spray a base di propano-butano per il congelamento di pellet in cotone, test di vitalità e raffreddamento di piastre da impasto. Evapora immediatamente e senza residui. Raggiunge la temperatura di uscita dalla cannula: -40°C . Non spruzzare mai direttamente alla mucosa. Aroma di menta.

CRYOPULP SPRAY	euro	codice
flacone da 200 ml	35,55	00142942



Ghiaccio Spray Larident

Ghiaccio Spray Larident

Ghiaccio spray con temperatura di uscita dalla cannula sotto 50° . Profumato all'arancia, non tossico e libero da cfc.

GHIACCIO SPRAY	euro	codice
flacone spray da 200 ml con cannula	13,60	00065534



Digitest 3 Pulp Vitality Tester

Digitest 3 Pulp Vitality Tester Parkell

novità

Dispositivo portatile digitale per la rilevazione della vitalità pulpare grazie alla stimolazione tramite corrente a basso voltaggio.

DIGITEST 3 PULP VITALITY TESTER	euro	codice
confezione: 1 Digitest® 3 Pulp Vitality Tester + 4 sonde autoclavabili (1 standard lunga, 1 standard corta, 1 labiale, 1 linguale) +1 clip per la messa a terra + 1 cavo + 1 batteria da 9V	a richiesta	00141100



Ghiaccio Istantaneo G Line

Ghiaccio sintetico

Ghiaccio Istantaneo G Line

Ghiaccio istantaneo in buste in TNT triaccoppiato con tre termosaldature per una maggiore resistenza, termosaldabilità e impermeabilità. Dopo l'attivazione raggiunge immediatamente la temperatura di -5°C ed arriva a 0°C in circa 30 minuti.

GHIACCIO ISTANTANEO	euro	codice
conf. 25 buste in TNT	19,90	00082637



Ghiaccio Istantaneo Monoart Euronda

Ghiaccio Istantaneo Monoart Euronda

Ghiaccio istantaneo in buste monouso realizzate in fibra di cellulosa, gradevole a contatto con la pelle del paziente. Attivazione per pressione, raggiungimento -1°C , con elevata capacità e durata di raffreddamento. Due termosaldature di sicurezza anti-strappo.

GHIACCIO ISTANTANEO MONOART	euro	codice
conf. 24 buste	20,85	00117198

Ozosan[®] gel

Ozono stabilizzato in gel ad uso odontoiatrico

- Mucositi
- Gengiviti
- Perimplantiti
- Parodontiti
- Osteonecrosi
- Alveoliti
- Apicectomie
- Granulomi

**All in One:
un prodotto, infinite soluzioni**



OZOSAN GEL

conf. 1 siringhe da 2.5 ml

euro

codice

120,00 00138772

conf. 3 siringhe da 2 ml

210,00 00133954

conf. 6 siringhe da 2 ml

320,00 00135244

Trattamenti parodontali



Ligosan Kulzer

Ligosan Kulzer

Antibiotico locale in gel a base di doxiciclina al 14%, (140 mg/g) a lento rilascio. Indicato in aggiunta alla procedura di scaling e levigatura radicolare (SRP) nella terapia parodontale e dopo il trattamento non chirurgico (SRP) della parodontite cronica e aggressiva con profondità della tasca = 5 mm. È un antibiotico tetraciclinico ad ampio spettro, specifico contro i batteri, con efficacia antinfiammatoria e inibizione del riassorbimento osseo. Deve essere applicato con l'apposito dispenser. Il principio attivo permane in situ a concentrazioni efficaci per 12 giorni successivi all'applicazione. Trasporto: la spedizione può avvenire tramite trasporto standard al di fuori della catena del freddo per 3 giorni. A.T.C. A01AB22 - A.I.C. 042811012

LIGOSAN	euro	codice
conf. 2 cartucce monopaziente preriempite da 260 mg di gel confezionate in pellicola di alluminio sigillata	162,50	*00100191
dispenser in acciaio per cartucce Ligosan	189,00	00100192



Periochip Dexcel Pharma

Periochip Dexcel Pharma

Inserto di gelatina biodegradabile che contiene 2,5 mg di clorexidina decluconato che viene rilasciata lentamente nell'arco di 7 giorni. È un trattamento non antibiotico aggiuntivo ideale per ridurre la profondità della tasca superiore a 5 mm negli adulti con parodontite. A.T.C. A01AB - A.I.C. 034089019/M

PERIOCHIP	euro	codice
conf. 10 inserti (chip) da 2,5 mg in blister	240,45	*00071506



Perioacid Essential Simit-Pharma

Perioacid Essential Simit-Pharma

Soluzione filmogena per il trattamento delle tasche parodontali, prevenzione e trattamento della parodontite al fine di arrestarne la progressione, lesioni post estrattive e protezione di ferite e siti chirurgici. Ideale per applicazioni topiche, attiva contro batteri GRAM + e GRAM - aerobi e anaerobi. Effetto costante e prolungato, grazie alle resine permeabili all'acqua che rimangono per lungo tempo nella cavità orale (7-10 giorni). Il film degrada naturalmente dopo 10-12 giorni. Protegge le ferite fino a completa guarigione e non deve essere rimosso; soluzione pronta all'uso e non necessita di solubilizzazione della polvere. Può essere conservato a temperatura ambiente.

PERIOCID ESSENTIAL SOLUZIONE FILMOGENA	euro	codice
flacone da 1.5 ml	92,50	00144831



Hybenx Epie Medical

Hybenx Epie Medical

Trattamento aggiuntivo per la rimozione del Biofilm Batterico. Efficace soluzione per il trattamento delle tasche parodontali, delle perimplantiti e mucositi perimplantari, per il trattamento delle ulcere e stomatiti del cavo orale ed il completamento della terapia endodontica. Contiene composti fenolici solfonati e acido solforico in soluzione acquosa. Utilizza la caratteristica igroscopica dello zolfo presente in soluzione per assorbire rapidamente ed efficacemente l'acqua contenuta nel biofilm essicandolo. Senza acqua i polimeri organici che formano la spina dorsale della matrice del biofilm, precipitano. La struttura del biofilm intero crolla semplicemente e il biofilm si stacca dalla superficie dei denti e dai tessuti.

HYBENX	euro	codice
conf. 2 siringhe gel da 1ml in blister	90,00	00102858
conf. 2 siringhe liquido da 1ml in blister	90,00	00102859



Parasolution "10" Onga

Trattamenti parodontali

Parasolution "10" Onga

Soluzione in siringhe monopaziente a base di paraclorofenolo canfora e guaiazulene per il trattamento delle parodontopatie e delle tasche gengivali.

PARASOLUTION "10"	euro	codice
conf. 12 siringhe monopaziente da 0,5 ml (blister da 3 siringhe) + 12 aghi sterili monouso per lavaggi odontoiatrici	166,45	00029782



ChloSite Ghimas

ChloSite Ghimas

Gel di Xantano con clorexidina, coadiuvante nel trattamento non chirurgico delle parodontiti e delle perimplantiti. Si applica facilmente nella profondità della tasca parodontale mediante il sottile ago a punta arrotondata, grazie alle proprietà mucoadesive rimane stabilmente nel sito, consente una medicazione occlusiva sterile per almeno 15 giorni, impedendo la ricolonizzazione dei batteri.

CHLOSITE	euro	codice
conf. 6 siringhe monouso da 0.25 ml + 6 aghi	105,90	00080650
conf. 1 siringa monouso da 1 ml + 1 aghi	64,50	00080664



Tintura di Mirra

Tintura di Mirra

Soluzione a base di mirra e benzoino per la stimolazione dei tessuti, favorendo la guarigione dell'apitelio superficiale

TINTURA DI MIRRA	euro	codice
flacone da 30 ml	30,00	00060983



Sioxyl Solution Lambda

Sioxyl Solution Lambda

Soluzione a base di perossido di idrogeno ultra concentrata, indicata per la cura delle affezioni perimplantari, parodontali acute, croniche o infettive. Abbinato all'utilizzo del laser, favorisce la rigenerazione tissutale e la decontaminazione della tasca parodontale, distruggendo la membrana cellulare dei batteri.

SIOXYL SOLUTION DOCTOR SMILE	euro	codice
KIT: 30 fialette 1.5 ml di SIOXYL+ Solution + 15 Tip monopaziente	127,70	00140680



Oralsan OxyGel IDS

Oralsan OxyGel IDS

Gel per le tasche parodontali a base di Perossido di Carbamide all'11% ed E.D.T.A. Scioglie la placca e ammorbidisce i depositi di tartaro nelle tasche. Consente l'ablazione ad ultrasuoni con un getto d'acqua minimo riducendo drasticamente la produzione di aerosol.

ORALSAN OXYGEL	euro	codice
conf. 2 siringhe da 2ml + 10 puntali	45,50	00137474



Miraject Endotec Luer Hager & Werken

Aghi e siringhe per irrigazione

Aghi Miraject Endotec Luer Hager & Werken

Aghi con punta arrotondata e foro laterale. Per l'irrigazione di canali e tasche gengivali e medicinali nelle aree gengivali ed interprossimali. Il foro laterale permette di non avere pressioni sull'apice. La punta arrotondata elimina il pericolo di perforazioni.

MIRAJECT ENDOTEC LUER				euro	codice
23G FINE	0,6 X 25 mm	conf. 25 aghi in blister sterile	48,85	00029545	
25G EXTRA FINE	0,5 X 25 mm	conf. 25 aghi in blister sterile	48,85	00029546	
30G EXTRA FINE	0,3 X 25 mm	conf. 25 aghi in blister sterile	48,85	00100135	



Miraject Endo Luer Hager & Werken

Aghi Miraject Endo Luer Hager & Werken

MIRAJECT ENDO LUER				euro	codice
25G EXTRA FINE	0,5 X 40 mm	conf. 100 aghi in blister sterile	16,50	00036948	

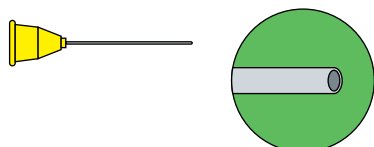

Miraject PL Hager Werken

Aghi Miraject PL Hager Werken

Ago a testa piatta per siringhe Luer. Per applicazioni di liquidi, gel e lavaggi di canali di grandi dimensioni.

MIRAJECT PL				euro	codice
20G NORMALE	0,9 X 22 mm	conf. 100 aghi in blister sterile	19,55	00036949	



Irrigation Probe Kerr

Aghi Irrigation Probe Kerr

Aghi per irrigazione con foro laterale ed estremità arrotondata. Assicurano un'irrigazione efficace ed atraumatica dei canali radicolari e delle tasche parodontali senza rischio di lesioni al tessuto. In blister sterili.

IRRIGATION PROBE				euro	codice
21G VERDE	Ø 0,8 x 25 mm	conf. 40 aghi	56,50	00044572	
23G BLU	Ø 0,6 x 25 mm	conf. 40 aghi	56,50	00043926	
25G ARANCIONE	Ø 0,5 x 25 mm	conf. 40 aghi	56,50	00043927	
30G GIALLO	Ø 0,3 x 25 mm	conf. 40 aghi	56,50	00043928	



Aghi per Lavaggi Odontoiatrici Onga

Aghi per Lavaggi Odontoiatrici Onga

Aghi sterili per lavaggi endodontici e parodontali, atraumatici, punta smussata e innesto a baionetta. Da utilizzare con siringhe monouso.

AGHI PER LAVAGGI ODONTOIATRICI				euro	codice
25 G lungo	0,5 x 32 mm	conf. 50 aghi in blister sterili	36,55	00047024	



Cannule di irrigazione Endo-Eze Ultradent

Aghi e siringhe per irrigazione

Cannule di irrigazione Endo-Eze Ultradent

Cannule sottili in metallo per irrigazioni endodontiche. Smussate, con apertura laterale sulla punta, nessun rischio di pressione dei liquidi attraverso l'apice.

CANNULE DI IRRIGAZIONE ENDO-EZE				euro	codice
207	27G	Ø 0.40 x 25 mm	conf. 20 pz	16,90	00054582



Cannule Endo-Eze Ultradent

Cannule Endo-Eze Ultradent

Cannule metalliche flessibili, indicate per lavaggi, asciugatura e riempimento dei canali radicolari. Da applicare con siringhe da 1,2 ml o da 5 ml e con l'adattatore per l'aspirasaliva Luer.

CANNULE ENDO-EZE				euro	codice
348	AZZURRO	22G Ø 0.70 x 19 mm	conf. 20 pz	16,55	00056289
347	ROSA	20G Ø 0.90 x 19 mm	conf. 20 pz	16,55	00061831



Aghi per Lavaggi InLine

Aghi per Lavaggi InLine

Aghi per irrigazione canalare con estremità arrotondata e doppio foro laterale. Attacco luer lock.

AGHI PER LAVAGGI			euro	codice
25 G	0,5 x 25 mm	conf. 25 pz	18,90	00147682



Aghi CanalPro Side-Port Coltene

Aghi CanalPro Side-Port Coltene

Aghi per irrigazione canalare con estremità arrotondata e foro laterale. Attacco luer lock.

AGHI CANALPRO SIDE-PORT			euro	codice
27 G	0,4 x 25 mm	conf. 100 pz	100,00	00097956
30 G	0,3 x 25 mm	conf. 100 pz	118,00	00097957



Aghi per Lavaggi Z-Rinse Zaec4Endo

Aghi per Lavaggi Z-Rinse Zarc4Endo

Aghi universali per l'irrigazione del canale radicolare, con doppio foro laterale d'uscita a diverse distanze. Collo angolato per una migliore visibilità e connessione luer-lock. Compatibili con le siringhe di qualunque marca.

AGHI PER LAVAGGI Z-RINSE			euro	codice
30 G	0,3 x 22 mm	conf. 50 pz	66,20	00145964



Cannule Capillary Tip Ultradent

Aghi e siringhe per irrigazione

Cannule Capillary Tip Ultradent

Cannule in polipropilene **ultrasottili**, pieghevoli, a forma conica. Applicabili sull'adattatore per aspiratore Luer e con le siringhe da 1,2 ml o da 5 ml.

CANNULE CAPILLARY TIP				euro	codice
341	VIOLA	Ø 0,36 x 25 mm	conf. 20 pz	19,85	00047701
3099	VIOLA	Ø 0,36 x 25 mm	conf. 50 pz	38,90	00050413
1425	TURCHESE	Ø 0,48 x 25 mm	conf. 50 pz	38,90	00050903



Cannule Capillary Micro Ultradent

Cannule Capillary Micro Ultradent

Sottili cannule in plastica, ricurve e con collo rinforzato. Indicate per lavaggio e applicazioni nel canale radicolare e nella sacca pulpare del dente.

CANNULE CAPILLARY MICRO				euro	codice
1121	BLU	Ø 0,40 x 10 mm	conf. 20 pz	19,30	00050270



Adattatore Luer Ultradent

Adattatore Luer Ultradent

Adattatore Luer da inserire sull'aspiratore chirurgico del riunito. All'estremità opposta è possibile collegare qualunque punta o ago con attacco luer. Utilizzato con le punte Capillary permette un'efficace asciugatura e pulizia dei canali radicolari. Con le cannule Endo-Eze si utilizza nelle preparazioni dei perni e siti chirurgici apicali.

ADATTATORE LUER		euro	codice
conf. 10 pz	Ø 10 x 100 mm	22,55	00050414

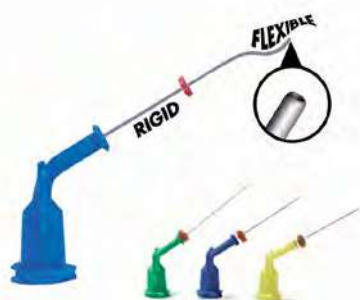

NaviTips Ultradent

NaviTips Ultradent

Puntali in plastica con collo angolato e cannula metallica **ultrasottili**. Non si deformano durante l'inserimento pur adattandosi alla curvatura del canale.

CANNULE NAVITIPS			conf. 20 pz			euro	48,50
per l'applicazione di materiali viscosi			per l'applicazione di liquidi e gel				
29GA 113	29GA 114	29GA 115	30GA 1349	30GA 1250	30GA 1354		
0.33 x 21 mm	0.33 x 25 mm	0.33 x 27 mm	0.30 x 21 mm	0.30 x 25 mm	0.30 x 27 mm		
00052180	00052179	00058825	00054318	00051647	00060801		



NaviTips SidePort Ultradent

NaviTips SidePort Ultradent

Puntali in plastica con collo angolato e cannula metallica **ultrasottili**. Presenta due aperture laterali in punta, estremità flessibile ed arrotondata. Ideali per l'applicazione di irriganti.

CANNULE NAVITIPS SIDEPORT 31G Ø 0.28 mm				euro	codice
5123	VERDE TRASPARENTE	27 mm	conf. 20 pz	55,50	00082590

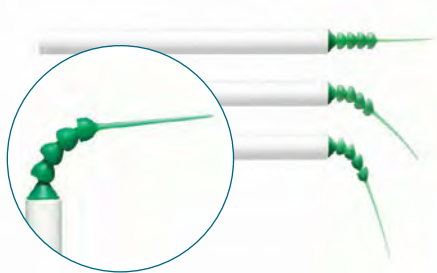

Surgitip Endo Roeko

Surgitip Endo Roeko

Cannula di aspirazione monouso, per l'asciugatura dei canali radicolari. Il terminale Canal Tip è dotato di giunti sferici che consentono una flessibilità multi-direzionale per un'efficace aspirazione in tutte le posizioni senza limitare la visibilità dell'area di intervento. Cannula con diametro 6.5 mm e lunghezza 20 cm. Terminale Canal Tip verde, ISO 60 con diametro interno 0.25 mm. Confezionamento in busta.

CANNULE SURGITIP ENDO	euro	codice
confezione 20 cannule sterili + 1 adattatore doppio autoclavabile (Ø 11 mm e Ø 16 mm)	54,85	00108827



Puntale per Irrigazione Maillefer Dentsply Sirona

Puntale per Irrigazione Maillefer Dentsply Sirona

Puntale per irrigazione. I fori bilaterali contrapposti in prossimità della punta permettono di mantenere bilanciata la quantità di irrigante per un maggior controllo lungo il canale. Prodotto in polipropilene morbido, il puntale si curva e risulta facilmente flessibile per percorrere l'anatomia del canale radicolare in modo atraumatico per i tessuti duri.

AGHI PER IRRIGAZIONE	euro	codice
30G conf. 40 pz	83,50	00131022

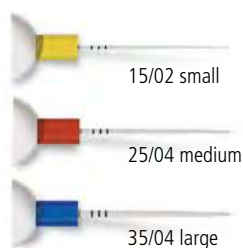

Punte Endoactivator System Dentsply Sirona

Punte Endoactivator System Dentsply Sirona

Lunghezza 22 mm con anelli indicatori di profondità a 18/19/20 mm e codice colore per dimensione.

PUNTE ENDOACTIVATOR			euro	codice
SMALL	GIALLO	conf. 25 pz	71,50	00087766
MEDIUM	ROSSO	conf. 25 pz	71,50	00087767
LARGE	BLU	conf. 25 pz	71,50	00087768
BARRIERE PROTETTIVE			conf. 100 pz	31,30
				00092476



Irriflex Root Canal Irrigation PD

Irriflex Root Canal Irrigation PD

Aghi flessibili in polipropilene per l'irrigazione canalare. Dotati di 2 fori laterali contrapposti, favoriscono un'equilibrata espulsione dell'irrigazione attraverso due precisi getti orientati direttamente contro le pareti dentinali.

IRRIFLEX ROOT CANAL IRRIGATION	euro	codice
conf. 10 pz	47,60	00136637
conf. 20 pz	69,90	00144266



Siringhe in Plastica Ultradent

Aghi e siringhe per irrigazione

Siringhe in Plastica Ultradent

Siringhe monouso in plastica trasparente con attacco Luer Lock, ideali per lavaggi e per l'applicazione di vari materiali.

SIRINGHE PLASTICA ATTACCO LUER LOCK				euro	codice
201	TRASPARENTI	5 ml	conf. 10 pz	12,55	00047944
157	TRASPARENTI	1,2 ml	conf. 100 pz	57,90	00049685
124	TRASPARENTI	1,2 ml	conf. 20 pz	14,85	00049686



Siringa Skini Ultradent

Siringa Skini Ultradent

Siringa che genera una elevata pressione con poca forza evitando spreco di materiale.

SIRINGHE SKINI		euro	codice
1680	conf. 20 pz	26,55	00047717



Siringhe Monoject

Siringhe Sterili Monoject

In polipropilene, attacco Luer-Lock, con ago per lavaggi canalari. Confezionate in blister sterile singoli.

SIRINGHE MONOJECT				euro	codice
SIRINGA 3 ml	AGO 23G	Ø 0.6 X 32 mm	conf. 100 pz	64,90	00043315
SIRINGA 3 ml	AGO 27G	Ø 0.4 X 32 mm	conf. 100 pz	64,90	00043316



Siringhe Monouso Sterili

Siringhe Monouso Sterili

Siringhe monouso sterili in plastica con attacco luer lock, per lavaggi e per l'applicazione di materiali viscosi.

SIRINGHE MONOUSO STERILI		euro	codice
2.5 ml	conf. 100 pz in blister singoli sterili	24,85	00097291
5.0 ml	conf. 100 pz in blister singoli sterili	27,85	00097290
10.0 ml	conf. 100 pz in blister singoli sterili	31,60	00116507



Siringhe CanalPro Color Coltene

Siringhe CanalPro Color Coltene

Siringhe senza ago prive di lattice, con attacco luer lock e codifica colore.

COLOR SYRINGES		10 ml	conf. 50 pz	euro	18,90
BLU	GIALLO	ROSSO			
00097877	00097878	00097876			
COLOR SYRINGES		5 ml	conf. 50 pz	euro	16,55
BLU	GIALLO	ROSSO			
00123571	00121641	00116184			



Siringhe Sterili con Ago

Aghi e siringhe per irrigazione

Siringhe Sterili con Ago

Siringa sterile in propilene trasparente, aspirogena, con ago.

SIRINGHE STERILI		euro	codice
22G	2,5 ml	conf. 100 pz	16,55 00079194
22G	5 ml	conf. 100 pz	17,55 00079210
21G	10 ml	conf. 100 pz	18,90 00079211
21G	20 ml	conf. 100 pz	25,90 00143914



Microdosatori Hager&Werken

Microdosatori Hager&Werken

Microdosatori in materiale plastico a doppia camera (anteriore = gocce, posteriore = risciacquo), per portare piccole quantità di soluzione nel canale radicolare. L'estremità della punta può essere tagliata per ottenere un flusso maggiore come nel caso di risciacqui sottogengivali.

STILLAGOCCE TWIN	euro	codice
conf. 100 pz	71,50	00110741

Contenitori e accessori



Dappen in Vetro Larident

Dappen in Vetro Larident

Dappen in vetro sfaccettati, colorati, per la miscelazione di resine e altri materiali.

DAPPEN	euro	codice
BLU	conf. 1 pz	6,15 00034285
GIALLO	conf. 1 pz	6,15 00034286
TRASPARENTE	conf. 1 pz	6,15 00034287
VERDE	conf. 1 pz	6,15 00034288



Dappen in Vetro Super Larident

Dappen in Vetro Super Larident

Dappen in vetro sfaccettati, colorati, per la miscelazione di resine e altri materiali.

DAPPEN SUPER	euro	codice
TRASPARENTE Ø 4,5 cm	conf. 1 pz	23,40 00035713



Kappen in Vetro Larident

Kappen in Vetro Larident

In vetro con coperchio.

KAPPEN	euro	codice
TRASPARENTE	conf. 1 pz	25,90 00035314
VERDE	conf. 1 pz	25,90 00034289

Cementi

78	Detergenti e Liners per Cavità
79	Cementi per Sottofondo a Base di Idrossido di Calcio
81	Cementi per Sottofondo a Base di Ossido di Zinco
82	Cementi Vetroionomerici da Ricostruzione
84	Cementi Provvisori per Cavità
85	Cementi Provvisori per Cavità Fotopolimerizzabili
86	Cementi Canalari
90	Cementi per Riparazioni Radicolari e Otturazioni Retrograde
93	Solventi per Cementi e Guttaperca
94	Cementi Provvisori per Fissaggio
95	Cementi Definitivi per Fissaggio a Base di Carbossilati
96	Cementi Definitivi per Fissaggio a Base di Zinco
97	Cementi Definitivi per Fissaggio a Base di Vetroionomeri
99	Cementi Definitivi per Fissaggio a Base Composita
104	Cementi Definitivi per Fissaggio a Base Composita Autoadesivi
112	Cementi per Fissaggio di Protesi su Impianti
113	Cementi Ortodontici
113	Accessori
114	Applicatori e Dispenser
115	Puntali Miscelatori e Terminali Intraorali

Detergenti e liners per cavità



Katana Cleaner Kuraray Noritake

Katana Cleaner Kuraray Noritake

Agente decontaminante per uso sia intra che extraorale.

Elimina dalle superfici le proteine di sangue e saliva che influiscono negativamente sulla Cementazione. Inoltre essendo a base di MDP favorisce l'adesione.

Semplice e veloce: applicazione in 10 secondi + risciaquo e asciugatura in 10 secondi. Indicato per: Decontaminazione intra-orale di: dentina, smalto, denti preparati, canali radicolar, pilastri implantari. Decontaminazione extra-orale di: metalli, disilicato di litio, ossido di zirconio, composito, resina acrilica, fibre.

KATANA CLEANER

flacone da 4 ml

euro

32,90

codice

00135554



Ivoclean Ivoclar

Ivoclean Ivoclar

Pasta detergente per la rimozione di impurità che aderiscono alla superficie del restauro dopo la messa in prova. Crea superfici preparate per la successiva cementazione adesiva dei restauri. Agisce su tutti i materiali da restauro.

IVOCLEAN

flacone da 5 gr

euro

42,85

codice

00086715



Tubulicid Dental Therapeutics

Tubulicid Dental Therapeutics

Soluzione per la detersione delle cavità e delle superfici dentinali preparate. Permette l'asportazione dello strato di detriti formato durante la preparazione di una cavità o di un moncone protesico migliorando l'adesione di liners e cementi.

- **Tubulicid Blu** senza fluoro, per la detersione di superfici dentinali di ampia estensione prima della cementazione di ponti e corone.
- **Tubulicid Rosso** con fluoro, per la detersione delle cavità e per impregnare di fluoro lo smalto e la dentina

TUBULICID

BLU SENZA FLUORO

flacone da 100 gr

euro

34,90

codice

00028998

ROSSO CON FLUORO

flacone da 100 gr

euro

34,90

codice

00028999



Hydrol Septodont

Hydrol Septodont

Soluzione sgrassante e disidratante di cavità a base di solventi organici atossici. Elimina ogni traccia di umidità residua nelle cavità prima di una cementazione o di un restauro.

HYDROL

CONFEZIONE NORMALE

flacone da 45 ml

euro

33,90

codice

00002399

CONFEZIONE CLINICA

flacone da 250 ml

euro

120,50

codice

00002398



Taragua Ogna

Taragua Liner Ogna

Isolante dentinale a base di cloruro di stronzio e resina coppale per la protezione della dentina esposta dopo uno scaling, prima di una cementazione su monconi vitali, nelle cavità e sui colletti esposti.

TARAGUA

flacone da 15 ml

euro

45,85

codice

00002460



Copaliner Bosworth

Detergenti e liners per cavità

Copaliner Bosworth

Soluzione resinosa isolante, per sottofondi di cavità.

COPALINER		euro	codice
KIT COMPLETO	conf. vernice 14 ml + diluente da 14 ml	30,55	00073732
VERNICE	flacone da 14 ml	24,90	00124199



Tubulitec Dental Therapeutics

Tubulitec Dental Therapeutics

Sistema combinato per la protezione delle superfici dentinali esposte.

- **Primer** resina idrofila per il sigillo e la protezione dei tubuli dentinali.
- **Liner** Cavity liner per la protezione della dentina esposta. Si applica dopo il Primer.

TUBULITEC		euro	codice
PRIMER	flacone da 10 ml	29,90	00000317
CAVITY LINER	flacone da 10 ml	29,90	00000316



Sandracca Ogna

Sandracca Ogna

Resina vegetale in soluzione eteroalcolica, per protezioni semipermeabili e per medicazioni canalari intermedie.

SANDRACCA		euro	codice
	flacone da 13 ml	29,55	00050667



Ultra-Blend Plus Ultradent

Ultra-Blend Plus Ultradent

Liner fotopolimerizzabile contenente idrossido di calcio in una base di dimetacrilato, radiopaca, indicata come liner cavitario prima dell'applicazione di composito o amalgama negli incappucciamenti pulpari in presenza di pulpite reversibile.

ULTRA-BLEND PLUS		euro	codice
UP415		110,50	00049167
confezione: 2 siringhe da 1.2 ml Dentin (color Dentina) + 2 siringhe da 1.2 ml Bianco Opaco (colore bianco) + 20 Black Micro Tip + 20 Black Mini Tip			

Cementi per sottofondo a base di idrossido di calcio

Calxyl Oco Präparate

ROSSO pasta di **idrossido di calcio** in siringa o flacone. Indicata per sottofondi, per sigillare tubuli dentinali, per trattamenti di carie profonde, per incappucciamenti diretti o indiretti della polpa, per pulpectomie. 10 gr contengono 4,2 gr di idrossido di calcio.

BLU Con le stesse proprietà del Calxyl rosso, ma radiopaco. 10 gr contengono 2,3 gr di idrossido di calcio e 2,7 gr. di solfato di bario.



Calxyl Oco Präparate

CALXYL		euro	codice
ROSSO	siringa da 3 gr di sospensione in pasta	29,55	00059593
ROSSO	flacone da 20 gr di pasta	29,55	00000451
BLU	siringa da 3 gr di sospensione in pasta	29,55	00059598
BLU	flacone da 20 gr di pasta	29,55	00000453
SOLUZIONE	flacone da 100 ml	22,55	00000454



DT Temporary Dressing Dental Therapeutics

Cementi per sottofondo a base di idrossido di calcio

DT Temporary Dressing Dental Therapeutics

Cemento in pasta a base di **idrossido di calcio**, pronto all'uso, in bustine monodose. Indicato per medicazioni di cavità ampie e profonde, trattamento dell'ipersensibilità dentinale al colletto, medicazione intermedia in caso di pulpotomia, incappucciamento e per la detersione ed adeguato pretrattamento delle pareti canalari dopo l'alesaggio.

DT TEMPORARY DRESSING	euro	codice
conf. 50 bustine sterili monodose preosate da 0,5 gr	79,85	00010035



Dycal Dentsply Sirona

Dycal Dentsply Sirona

Cemento a base di **idrossido di calcio**, radiopaco, autoindurente, usato come sottofondo di restauri in amalgama o in composito. Ideale per l'incappucciamento della polpa, nel cui caso, accelera il processo riparativo e favorisce la formazione di dentina secondaria.

DYCAL	euro	codice
DENTINA tubetto base da 13 gr + catalizz. da 11 gr	41,50	00000525
AVORIO tubetto base da 13 gr + catalizz. da 11 gr	41,50	00010958



Calcicur Voco

Calcicur Voco

Pasta di **idrossido di calcio** al 45% a base acquosa pronta all'uso radiopaca, con effetto antimicrobico grazie al valore del pH a 12,5. Indicata per l'incappucciamento diretto della polpa dopo pulpotomia, incappucciamento indiretto della polpa nei casi di carie profonda, otturazione provvisoria del canale radicolare e sua disinfezione.

CALCICUR	euro	codice
conf. 1 siringa da 2 ml (2.5 gr) + 2 punte di applicazione	48,50	00037970



Calcimol LC Voco

Calcimol LC Voco

Cemento a base di **idrossido di calcio** radiopaco, **fotopolimerizzabile** indicato per l'incappucciamento indiretto della polpa e come sottofondo. Supporta la formazione di dentina secondaria.

CALCIMOL LC	euro	codice
conf. 2 siringhe NDT da 2,5 gr + 20 punte di applicazione	61,50	00037971



Life Kerr

Life Kerr

Sottofondo per cavità a base di **idrossido di calcio**, radiopaco, autoindurente. Favorisce la dentina secondaria, resistente alla mordenzatura acida con un leggero contrasto di colore radiopaco per distinguerlo dalla dentina naturale.

LIFE	euro	codice
REGULAR SET tubetto base da 12 gr + catalizz. tubetto 12 gr + blocchetto impasto	27,90	00001569



Kalsogen Plus Dentsply Sirona

Cementi per sottofondo a base di ossido di zinco

Kalsogen Plus Dentsply Sirona

Cemento a base di **Ossido di Zinco ed Eugenolo** per fondo di cavità nei casi di restauri in amalgama. Isolante chimico e termico con proprietà calmanti e antisettiche. Presa rapida.

KALSOGEN PLUS		euro	codice
POLVERE COLORE AVORIO	flacone da 30 gr	73,50	00000560
LIQUIDO	flacone da 15 ml	73,50	00000561



Activa Bioactive Base Liner Pulpdent

Activa Bioactive Base Liner Pulpdent

Materiale composito **bioattivo** da sottofondo con una matrice di **resina ionica**, automordenzante e autoadesivo che aderisce chimicamente alla dentina per diventare parte integrante del dente. Compatibile con tutti i materiali da restauro, fornisce una protezione bioattiva della dentina, resistente e duratura, elimina la sensibilità, aderisce chimicamente come i vetroionomeri ed i vetroionomeri modificati con resina, ma con proprietà fisiche e integrità marginale superiori.

ACTIVA BIOACTIVE BASE LINER		euro	codice
siringa da 5 ml (7 gr)		173,10	00105058
+ 20 puntali automiscelanti con cannula pieghevole in metallo 20G			



Vitrebond Plus 3M

Vitrebond Plus 3M

Vetroionomero liner-base, **auto e fotopolimerizzabile**, in pratico dispenser dosatore "clicker" per una giusta quantità di prodotto da miscelare.

VITREBOND PLUS		euro	codice
7571	conf. 1 clicker da 10 gr + blocchetto miscelazione	172,10	00057439



Fuji Lining LC GC

Fuji Lining LC GC

Cemento **vetroionomerico ibrido**, fotopolimerizzabile, a rilascio di fluoro, per sottofondi.

In formulazione pasta/pasta per un'erogazione e una miscelazione semplice e precisa. Si posiziona nelle cavità senza colare.

FUJI LINING LC PASTE PAK		euro	codice
RICAMBIO	cartuccia da 7 gr / 4,7 ml	106,50	00037885
	GC DISPENSER PASTE PACK PER CARTUCCE	115,85	00057533



Ionoseal Voco

Ionoseal Voco

Cemento composito **vetroionomerico**, monocomponente, radiopaco, fotopolimerizzabile. Indicato come sottofondo di cavità, sigillo di fessure estese e nel restauro di piccole lesioni.

IONOSEAL		euro	codice
conf. 3 siringhe NDT da 2,5 gr	+ 20 punte di applicazione	158,10	00037972



Ketac Universal Aplicap 3M



Ketac Universal Handmix 3M



Ketac-Fil Plus 3M



Vitremer 3M



Riva Light Cure SDI

Cementi vetroionomerici da ricostruzione

Ketac Universal Aplicap 3M

Cemento vetroionomerico per restauri, **autoadesivo**, **autopolimerizzante**, **radiopaco**. Riduce il tempo alla poltrona grazie al **semplice posizionamento del materiale in un solo passaggio**. Aderisce alla cavità durante l'applicazione, ma non si appiccica agli strumenti, è quindi facile da applicare e modellare. A rilascio di fluoro continuo per 24 mesi.

KETAC UNIVERSAL APLICAP			euro	codice
RICAMBIO	A2	conf. 50 capsule	163,45	00107493
RICAMBIO	A3	conf. 50 capsule	163,45	00107494
73040	ATTIVATORE PER CAPSULE		69,85	00002014
73050	APPLICATORE PER CAPSULE		98,80	00002013

Ketac Universal Handmix 3M

KETAC UNIVERSAL HANDMIX			euro	codice
61104	KIT A2		126,60	00110824
conf. 1 polvere 12,5 gr A3 + 1 liquido da 8,5 ml + 1 blocchetto per miscelazione + 1 cucchiaino				
POLVERE	A2	flacone da 12.5 gr	77,40	00134637
LIQUIDO	flacone da 8.5 ml		61,90	00134635

Ketac Fil Plus Aplicap 3M

Cemento vetroionomerico **autopolimerizzante** indicato per restauri di I, III, e V classe; sigillature di solchi e fessure, ricostruzione monconi e restauri di denti decidui. Radiopaco, ad elevato rilascio di fluoro.

KETAC FIL PLUS			euro	codice
RICAMBIO	LY/A2	conf. 50 capsule	137,85	00013123
RICAMBIO	Y/A3	conf. 50 capsule	137,85	00013124
ASSORTIMENTO (A2, A3, A3.5, A4)	conf. 50 capsule		137,85	00055281

Vitremer 3M

Cemento vetroionomerico radiopaco **auto-fotopolimerizzante** per un'ampia varietà di restauri e ricostruzioni di monconi. Permette il posizionamento in massa e garantisce un elevato rilascio di fluoro prolungato nel tempo.

VITREMER			euro	codice
3303MP-A3	KIT A3		94,50	00011656
conf. 1 polvere da 5 gr A3 + 1 liquido da 2,5 ml + 1 primer da 2 ml + 1 lucidante da 2 ml + 10 capsule intraorali + 1 cucchiaino + 1 blocchetto di miscelazione				

Riva Light Cure SDI

Materiale vetroionomerico **rinforzato con resina**, **fotopolimerizzabile**, a rilascio di fluoro. Aderisce chimicamente alla struttura del dente e presenta una resistenza all'usura a lungo termine. Le capsule sono dotate di puntale arancione trasparente per evitare la polimerizzazione del materiale durante l'applicazione. Indicato per restauri di classe I, II, III e V, ricostruzioni di denti decidui e monconi, sigillatura di solchi e fessure.

RIVA LIGHT CURE			euro	codice
A2	conf. 50 capsule		150,45	00111073
A3	conf. 50 capsule		150,45	00085544
RIVA APPLICATOR autoclavabile			67,00	00079049

Equia Forte HT GC

Materiale per restauri estetici a **indurimento rapido** a base vetrosa ibrida che assicura una maggiore **resistenza alla frattura**. Grazie alla tecnologia di adesione universale integrata e all'eccellente bagnabilità del prodotto, non richiede nessuna procedura di condizionamento o di bonding. Indicato per restauri di I e II classe. **EQUIA Forte Coat** funge da rivestimento finale del restauro, riducendo i tempi di lucidatura e ottenendo risultati migliori in termini di traslucenza ed estetica.



Equia Forte HT GC

INTRO PACK conf. 20 capsule + 20 monodosi Equia Forte Coat + accessori euro **109,50**

EQUIA FORTE HT FIL RICAMBIO 50 capsule euro **192,10**

INTRO PACK		RICAMBIO		
A2	A3	A2	A3	A3.5
00133786	00138484	00135856	00137603	00137053



Equia Forte Coat GC

Equia Forte Coat GC

EQUIA Forte Fil Coat funge da rivestimento finale del restauro, riduce il tempo di lucidatura e permette di ottenere velocemente risultati migliori in termini di traslucenza ed estetica.

EQUIA FORTE COAT	euro	codice
conf. 4 ml + 25 applicatori	94,85	00110070



Equia Fil GC

Equia Fil GC

Sistema per restauri posteriori e di V classe composto da **Equia Fil** un materiale vetroionomerico, autopolimerizzante, ad indurimento rapido e da **Equia Coat** un composto liquido, fotopolimerizzabile, autolucidante e resistente all'abrasione. Riempimento in un unico apporto in campo umido, senza mordenzatura e adesivo. Elevato rilascio di fluoro.

EQUIA FIL	euro	codice
RICAMBIO A3 conf. 50 capsule	180,45	00094703
DISPENSER PER CAPSULE APPLIER III	72,50	00036946



Equia Coat GC

Equia Coat GC

EQUIA COAT	euro	codice
liquido fotopolimerizzabile conf. 4 ml + 25 applicatori	89,50	00085049



Fuji IX GP GC

Fuji IX GP GC

Cemento vetroionomerico, micronizzato, autoindurente, radiopaco. Indicato per restauri nei settori posteriori, per ricostruzione di monconi, per otturazioni e per fondo di cavità. Particolarmente indicato nei restauri di denti decidui. Elevata resistenza all'abrasione, aderisce alla dentina e allo smalto senza mordenzatura o adesivi.

KIT polvere A3 da 15 gr + liquido da 6,4 ml	110,50	00018616
RICAMBIO conf. 50 capsule	euro 177,10	
A3	A3 FAST	
00034472	00061609	
DISPENSER PER CAPSULE APPLIER III	72,50	00036946



Fuji II GC

Cementi vetroionomerici da ricostruzione

Fuji II GC

Cemento vetroionomerico, radiopaco, **autopolimerizzante** per le otturazioni di classe III e V.

FUJI II		euro	codice
POLVERE 21/LY	flacone da 15 gr	61,50	0000347
LIQUIDO	flacone da 8 ml (10 gr)	37,55	00010247



Fuji II LC Improved GC

Fuji II LC Improved GC

Cemento vetroionomero rinforzato, radiopaco, **fotopolimerizzabile**, indicato per restauri di classe III e V di denti decidui. Utilizzabile anche come sottofondo e per la ricostruzione di monconi.

FUJI II LC IMPROVED		euro	codice
POLVERE COLORE A3	flacone da 15 gr	80,50	00010253
LIQUIDO	flacone da 6,8 ml (8 gr)	68,70	00010260

Cementi provvisori per cavità a base di ossido di zinco

Cavit 3M

Cemento autoindurente a base di **ossido di zinco** per otturazioni provvisorie.

CAVIT W: durezza finale ridotta e elevata adesione.

CAVIT W BIANCO		euro	codice
44350	conf. 10 tubetti da 7 gr	41,90	00078658
44130	vasetto da 28 gr	19,50	00049189

CAVIT: per otturazioni di lunga durata.

CAVIT ROSSO		euro	codice
44351	conf. 10 tubetti da 7 gr	41,90	00078659
44030	vasetto da 28 gr	19,50	00049279

CAVIT G: asportabile senza frese, ideale nelle preparazioni per Inlay.

CAVIT G		euro	codice
44313	vasetto da 28 gr	19,50	00004273



Cavit 3M



IRM Dentsply Sirona

IRM Dentsply Sirona

Cemento a presa rapida all'**ossido di zinco/eugenolo** rinforzato con resina, per otturazione provvisoria a lunga durata. Ideale in pedodonzia ed endodonzia, di colore avorio, è un prodotto a presa rapida e a buona tenuta, con buon grado di resistenza alla compressione.

IRM		euro	codice
KIT	polvere da 40 gr + liquido da 15 ml	70,50	00000529
POLVERE COLORE AVORIO	flacone da 40 gr	49,50	00000531
LIQUIDO	flacone da 15 ml	28,90	00000533

IRM CAPS		euro	codice
conf. 50 capsule predosate (liquido 3,6 ml + polvere 14 gr)		114,85	00000534



Plastor Ghimas

Cementi provvisori per cavità a base di ossido di zinco

Plastor Ghimas

Cemento a base di ossido di zinco-eugenolo per otturazioni provvisorie di cavità.

PLASTOR		euro	codice
AVORIO	conf. 6 barrette per totali 50 gr	23,90	00011048
BIANCO	conf. 6 barrette per totali 50 gr	23,90	00011202



Coltosol F Coltene

Coltosol F Coltene

Cemento per otturazioni provvisorie, radiopaco, a rilascio di fluoro, **privo di eugenolo**. Colore bianco.

COLTOSOL F		euro	codice
	conf. 5 siringhe da 8 gr	28,90	00012148
	vasetto da 38 gr	15,90	00002195



Teflodent Nastro Innova Dentale

Teflodent Nastro Innova Dentale

novità

Nastro bianco in **PTFE**, compattabile ad uso odontoiatrico, indicato per abutment implantari al posto dei pellet di cotone, corone avvitate per mascherare il grigio della vite passante, fori passanti di Toronto Bridge, riempimento provvisorio di cavità post endodontiche, isolamento di denti in fase di cementazione di intarsi e faccette. Non si impregna di saliva e/o sangue e non si impasta con le frese.

TEFLODENT NASTRO		euro	codice
	rotolo da 12 mt / h 76 mm	4,50	00148086

i Novità J-Temp Ultradent resina provvisoria Capitolo Resine a pag. 487

Cementi provvisori per cavità fotopolimerizzabili

Clip Voco

Cemento a base di resina, fotopolimerizzabile, per otturazioni provvisorie. Particolarmente indicato nella tecnica inlay/ onlay.



Clip Voco

CLIP		euro	codice
CLIP	SENZA FLUORO conf. 2 siringhe da 4 gr	64,80	00037962
CLIP	SENZA FLUORO conf. 3 siringhe da 4 gr	81,80	00037963
CLIP F	CON FLUORO conf. 2 siringhe da 4 gr	64,80	00076694



Clip Flow Voco

Clip Flow Voco

Materiale da otturazione fluido, fotopolimerizzabile, per restauri provvisori di cavità inlay/onlay, sigillature provvisorie, utilizzabile come sottofondo per corone e ponti. Consistenza elastica, non appiccicoso e resistente alla saliva.

CLIP FLOW		euro	codice
	conf. 2 siringhe da 1,8 gr	38,95	00106962



DuoTemp Coltene

Cementi provvisori per cavità fotopolimerizzabili

DuoTemp Coltene

Cemento per otturazioni provvisorie "all in one" a polimerizzazione duale. A base di ossido/solfato di zinco e fluoro, radiopaco, colore bianco.

DUOTEMP	euro	codice
conf. 1 siringa da 5 gr	20,90	00097833



Telio Inlay / Onlay Ivoclar

Telio Inlay / Onlay Ivoclar

Materiale composito per otturazioni provvisorie fotopolimerizzabile. Contiene l'agente antibatterico Tricolosan e presenta un'alta stabilità cromatica nel tempo. **Telio Inlay** con un modulo di elasticità adatto alle preparazioni profonde e a pareti parallele, anche in caso di leggeri sottosquadri, ribasature di corone e ponti provvisori e per chiusure reversibili delle aperture di accesso di viti per impianti. La consistenza differenziata di **Telio Onlay** consente di eseguire preparazioni temporanee per cavità con poche superfici ritentive.

conf. 3 siringhe da 2.5 gr euro **64,50**

INLAY		ONLAY	
universal	transparent	universal	transparent
00085837	00085840	00085835	00085836

Ena SOFT HRi Micerium

Materiale composito, elastico, **fotopolimerizzabile** per restauri temporanei, chiusura di viti implantari, per otturazioni provvisorie di inlay e/o onlay ed intarsi. È adatto anche per provvisori a lungo termine poiché mantiene perfettamente la forma del dente. Semplice da applicare poiché non appiccica, facile rimozione senza danneggiare la preparazione, assicura otturazioni forti e durevoli nel tempo. Colore dentina. Privo di BIS-GMA.



Ena SOFT HRi Micerium

ENA SOFT HRi	euro	codice
siringa da 5 gr	50,50	00099909

Cementi canalari con eugenolo



Pulp Canal Sealer Kerr Endodontics

Pulp Canal Sealer Kerr Endodontics

Cemento canalare radiopaco a base di ossido di zinco e eugenolo. Tempo di lavorazione di 20 - 30 minuti dopo la miscelazione.

PULP CANAL SEALER	euro	codice
polvere da 10,5 gr + liquido da 4 ml	105,85	00011573



Pulp Canal Sealer EWT Kerr Endodontics

Pulp Canal Sealer EWT Kerr Endodontics

Cemento canalare radiopaco a base di ossido di zinco ed eugenolo, con un tempo di lavorazione prolungato dopo la miscelazione (6-8 ore). Ideale per l'utilizzo in condizioni di caldo ed elevata umidità.

PULP CANAL SEALER EWT	euro	codice
polvere da 10,5 gr + liquido da 4 ml	105,85	00013177



Root Canal Sealer Pulpdent

Root Canal Sealer Pulpdent

Cemento canalare a base di ossido zinco ed eugenolo, radiopaco, compatibile con i tessuti, batteriostatico. Ideale per tutte le otturazioni di tecnica definitiva. Indicato per denti decidui e permanenti. Non si contrae nella fase d'indurimento.

ROOT CANAL SEALER	euro	codice
conf. 15 gr polvere + 7,5 ml liquido + accessori	62,50	00002292

i Trattamenti endodontici capitolo Anestesia, Farmaci e Medical Device da pag. 57



N2 Endodontic Cement Ghimas

Cementi canalari con eugenolo

N2 Endodontic Cement Ghimas

Cemento canalare a **base di ossido di zinco ed eugenolo**, radiopaco, per l'otturazione definitiva dei canali di denti vitali e gangrenosi.

N2 ENDODONTIC CEMENT	euro	codice
polvere da 10 gr + liquido da 4 ml	59,50	00028988



Rocanal La Maison Dentaire

Rocanal R2 La Maison Dentaire

Cemento canalare radiopaco, a **base di ossido di zinco ed eugenolo**, per l'otturazione permanente dei canali di denti vitali. Indurisce completamente nel canale, è stabile e insolubile in acqua, non provoca irritazioni.

ROCANAL R2 PERMANENT VITAL	euro	codice
polvere da 8 gr + liquido da 5 ml	99,85	00029910

Rocanal R3 La Maison Dentaire

Cemento canalare antisettico, radiopaco, a **base di ossido di zinco ed eugenolo**, per l'otturazione permanente dei canali di denti gangrenosi. Biocompatibile, il materiale in eccesso nella zona apicale viene riassorbito lentamente dai macrofagi.

ROCANAL R3 PERMANENT GANGRENE	euro	codice
polvere da 8 gr + liquido da 5 ml	99,85	00029911



Argoseal Silver Free Ogn

Argoseal Silver Free Ogn

Cemento canalare e sigillante a **base di ossido di zinco-eugenolo**, radiopaco. In un canale asciutto, aderisce alle pareti di dentina. La sua particolare scorrevolezza ed adesività permettono di riempire ogni anfrattuosità del sistema attraverso la compressione dei coni di guttapercha.

ARGOSEAL SILVER FREE	euro	codice
COFANETTO 1 flacone polvere 10 gr + 1 liquido 6 gr + 1 blocco impasto + cucchiaino dosatore	82,85	00034124



Bioseal Ogn

Bioseal Ogn

Cemento canalare **all'ossido di zinco ed eugenolo**, radiopaco, caricato con **idrossilapatite micronizzata**, biocompatibile. Mostra i primi segni di indurimento su piastra dopo 10 - 15 min (Normal) e 30 - 40 min (Retard). Indurimento finale rispettivamente di 90 e 300 minuti.

BIOSEAL	euro	codice
1 flacone polvere 10 gr + 1 liquido 6 gr + 1 blocco impasto + cucchiaino dosatore		
COFANETTO RETARD	124,50	00004645



GuttaFlow Bioseal Roeko

GuttaFlow Bioseal Roeko

Cemento per le otturazioni e sigillature canalari definitive a base di **biovetro di silicato di calcio e polisilossano-guttaperca**.

GUTTAFLOW BIOSEAL	euro	codice
conf. siringa automix da 5 ml + 12 puntali di miscelazione + 1 blocchetto miscelazione	174,45	00120830



Endomethasone N Septodont

Cementi canalari con eugenolo

Endomethasone N Septodont

Cemento canalare radiopaco a base di **ossido di zinco**, per l'otturazione definitiva dei canali radicolari. Da miscelare con liquido a base di eugenolo. Proprietà antisettiche e antinfiammatorie. Colore avorio.

ENDOMETHASONE N		euro	codice
POLVERE	flacone da 14 gr	68,85	00143706
POLVERE	flacone da 42 gr	150,10	00143707
LIQUIDO	flacone da 10 ml	36,55	00091541



Eusol Ogna

Eusol Ogna

Liquido specifico per eugenati ideale per la miscelazione con polveri a base di ossido di zinco per medicazioni canalari. È un eugenolo altamente purificato, incolore, privo di fenoli responsabili spesso di forti irritazioni e reazioni pulpari e tissutali.

EUSOL		euro	codice
CONFEZIONE NORMALE	flacone da 15 gr di soluzione	14,55	00002197
CONFEZIONE CLINICA	flacone da 50 gr di soluzione	30,90	00002199

Cementi canalari senza eugenolo



AH Plus Bioceramic Sealer Dentsply Sirona

AH Plus Bioceramic Sealer Dentsply Sirona

Sigillante **bioceramico** ad alta radiopacità lipofilo e idrofilo ad indurimento rapido (4 ore). Grazie alla bassa solubilità (0,11%) e alla resistenza al risciacquo, garantisce una sigillatura del canale e una stabilità dimensionale durevoli nel tempo. Induce la guarigione dei tessuti e non irrita il parodonto. Permette la ritrattabilità dopo l'indurimento, rimuovendolo tramite strumentazione meccanica NiTi e/o manuale.

AH PLUS BIOCERAMIC SEALER		euro	codice
INTRO KIT	conf. 1 siringa da 3 gr + 20 cannule + 5 tappeti di chiusura	151,45	00144299
RICAMBIO	siringa da 3 gr + 5 tappeti di chiusura	112,90	00144298
CANNULE	conf. 20 pz	34,10	00144334



AH Plus Jet Dentsply Sirona

AH Plus Jet Dentsply Sirona

Cemento canalare **senza eugenolo**, a base di **polimeri epossidici**, altamente radiopaco e con proprietà autoadesive. Presenta un' elevata stabilità dimensionale, e una bassa solubilità.

AH PLUS JET		euro	codice
STARTER KIT:	1 siringa automix da 15 gr + 20 puntali miscelatori + 20 puntali intraorali ed accessori	143,50	00058562
RICAMBIO	conf. 2 siringhe automix da 15 gr	215,10	00054214
PUNTALI MISCELATORI	conf. 40 pz + 40 terminali intraorali	65,85	00065700



AH Plus Dentsply Sirona

AH Plus Dentsply Sirona

Cemento endodontico **senza eugenolo**, bi-componente, radiopaco, basato sulla chimica delle resine epossido-amminiche. Si adatta in modo ottimale alla parete del canale radicolare.

AH PLUS		euro	codice
	pasta A da 4 ml + pasta B da 4 ml	153,10	00017292



Calasept Plus Directa

Cementi canalari senza eugenolo

Calasept Plus Directa

Iossido di calcio puro su base acquosa, radiopaco: l'elevato pH (12,4) produce un effetto battericida. Per medicazioni endodontiche, incappucciamento pulpale, per riparazione di perforazioni, fratture e per isolamento in cavità profonde.

CALASEPT PLUS	euro	codice
conf. 4 siringhe da 1.5 ml + 20 puntali	69,50	00133950



Sealapex Kerr Endodontics

Sealapex Kerr Endodontics

Cemento canalare a **base di idrossido di calcio**, **senza eugenolo**, radiopaco.

SEALAPEX	euro	codice
pasta base 12 gr + catalizzatore 12 gr + 1 blocco impasto	57,50	00001575



BioRoot RCS Septodont

BioRoot RCS Septodont

Sigillante canalare radiopaco, minerale, bioattivo, a pH alcalino, con polvere a **base di silicato tricalcico, ossido di zirconio e povidone**, soluzione acquosa di cloruro di calcio e poliacrilato. Per l'otturazione permanente del canale radicolare in combinazione con punte di guttaperca in polpa viva o necrotica o dopo una procedura di retreatment. Promuove la guarigione periapicale e la rigenerazione ossea e previene la proliferazione batterica. Sigilla il canale tridimensionalmente, aderendo alla guttaperca e alla dentina.

BIOROOT RCS	euro	codice
conf. 35 applicazioni + flacone da 15 gr polvere + 35 flaconi liquido monodose	213,50	00108592



NeoSEALER Flo Avalon Biomed

NeoSEALER Flo Avalon Biomed

Sigillante canalare **bioceramico bioattivo** che promuove la formazione di idrossiapatite per innescare il processo di guarigione. Biocompatibile, antimicrobico, dimensionalmente stabile e privo di resina. Ottimizzato sia per le tecniche di otturazione verticale a caldo che a cono singolo. Grazie alle particelle di piccole dimensioni garantisce un'eccellente fluidità per riempire e sigillare anche i canali laterali. Tempo di lavoro di ca. 40' e un tempo di indurimento di ca. 11h.

NEOSEALER FLO	euro	codice
KIT 1 siringa da 2.2 gr + 20 aghi FlexFlo	209,00	00147363
conf. 2 siringhe da 2.2 gr	167,10	00145279
AGHI FLEX conf. 20 pz	64,80	00145304
AGHI FLEX conf. 40 pz	117,50	00147365



Fill Root ST

Fill Root ST

Cemento canalare **bioceramico premiscelato**, monocomponente, bioattivo, biocompatibile, antibatterico e radiopaco. Pronto all'uso in pasta flow. Formulazione basata su una composizione di silicato di calcio (alluminosilicato di calcio) che favorisce la produzione autologa di idrossiapatite. Non si restringe durante la presa evitando la formazione di crepe e il conseguente rischio di infiltrazioni. Colore bianco. Per tecnica a freddo.

FILL ROOT ST	euro	codice
conf. 1 siringa da 2 gr + 10 puntali intraorali	140,00	00138788

Cementi per riparazioni radicolari e otturazioni retrograde

novità

Biodentine XP Septodont

Materiale **bioattivo e biocompatibile** a base di silicato tricalcico sintetico, sostituto della dentina, altamente radiopaco. Presenta proprietà meccaniche simili alla dentina naturale sana e può sostituirla nelle applicazioni di riparazione sia a livello coronale sia a livello radicolare. Favorisce la remineralizzazione della dentina, la guarigione della polpa e la sua vitalità con eccellenti proprietà sigillanti dei tubuli dentinali e stabilità dimensionale con un'alta resistenza alle infiltrazioni. Grazie alle capsule predosate (nei formati XP200 e XP500) e attivate con il miscelatore dedicato, è possibile impiegare la quantità richiesta a seconda della procedura di preparazione, con la garanzia del corretto dosaggio e miscela dei componenti.

Indicazioni:

- **Livello coronale:** per ricostruzioni provvisorie dello smalto, ricostruzioni permanenti della dentina, lesioni da carie profonde e/o ampie, lesioni profonde del colletto, incappucciamenti pulpari diretti e indiretti, pulpotomie, perforazioni e riassorbimenti radicolari, apicectomie, apicizzazioni e per ogni altro tipo di lesione dentinale da carie.
- **Livello radicolare:** per riparazioni legate a perforazioni delle radici e delle forcazioni, riassorbimenti interni ed esterni, apicectomie.



Biodentine XP Septodont

BIODENTINE XP		euro	codice
STARTER PACK conf. 1 Biodentine X P200 + 1 Biodentine XP 500 + 1 Vibratore per Biodentine XP + 1 Pistola applicatore		a richiesta	00148179
XP200	conf. 10 cartucce	194,00	00148180
XP500	conf. 10 cartucce	224,00	00148181
APPLICATORE		145,00	00148182



Biodentine Septodont

Biodentine Septodont

BIODENTINE		euro	codice
conf. 5 capsule + 5 ampolle		97,85	00096936
conf. 15 capsule + 15 ampolle		248,00	00089866



ProRoot MTA Dentsply Sirona

ProRoot MTA Dentsply Sirona

Sostanza per riparazione radicolare a base di Minerale Triossido Aggregato. È una sostanza in polvere radiopaca che in presenza di acqua si amalgama sino a formare un gel di colore bianco. Si utilizza nei casi di apicizzazione e nelle riparazioni delle perforazioni radicolari.

PROROOT MTA WHITE		euro	codice
conf. 4 bustine da 0.5 gr + 5 ampolle da 0.18 gr di acqua		232,10	00102870

MTA Caps Acteon

Cemento radiopaco biocompatibile, idrofilo a base di Triossidi Minerali Aggregati. Indicato per riparazioni di perforazioni radicolari, apicectomie, riassorbimenti radicolari e incappucciamento della polpa. Utilizzabile a contatto di tessuti vitali e in campo umido.



MTA Caps Acteon

MTA CAPS		euro	codice
conf. 2 capsule predosate monouso da 0,30 gr		86,85	00096771
APPLICATORE autoclavabile		67,00	00079049

Biodentine™ XP

Il tuo NUOVO sistema di restauro
della dentina

Tutta la scienza di Biodentine con la
eXPerienza che aspetti



- ▶ Cartucce all-in-on
- ▶ Posizionamento diretto
- ▶ Scelta del volume



Cementi per riparazioni radicolari e otturazioni retrograde

Endo-Eze MTAFlow Ultradent



Endo-Eze MTA Flow Ultradent

Cemento endodontico a base di **Triossido Minerale Aggregato**, bioattivo, biocompatibile, per incappucciamenti pulpari, perforazioni della camera pulpare e pulpotomie, riassorbimenti radicolari, apacificazioni e otturazioni retrograde. Composto da una finissima polvere inorganica radiopaca di silicato bicalcico e tricalcico che indurisce con un gel a base di acqua per un'applicazione semplice e precisa. La proporzione di miscelazione fra i componenti è adattabile in funzione alla tipologia di applicazione.

ENDO-EZE MTAFLOW GRIGIO		euro	codice
KIT	3980-1	198,45	00125876
conf. 1 flacone di polvere da 2g + 1 flacone di Gel da 2ml + 1 cucchiaino misuratore con due misure + 1 Blocco da Miscelazione + 20 puntali Micro Tips (20ga) + 10 Siringhe Skini + 10 Tappini Luer Lock + 1 Guida Tecnica in cartoncino + accessori			

Well Root PT Vericom



Well Root PT Vericom

Cemento premiscelato, di consistenza plastica, pronto all'uso, bioattivo, biocompatibile, antibatterico e radiopaco con tempi di lavorazione e indurimento rapidi. Formulazione basata su una composizione di silicato di calcio (alluminosilicato di calcio), che favorisce la produzione autologa di idrossiapatite.

Indicazioni: perforazioni del pavimento camerale, incappucciamento della polpa, apicectomia, riparazione canalare, riparazione di perforazioni, otturazione apicale della radice. Colore bianco.

WELL ROOT PT		euro	codice
CAPSULE	conf. 2 capsule da 0.25 gr	60,00	00143095

NeoPUTTY Avalon Biomed

novità



NeoPUTTY Avalon Biomed

Cemento **bioceramico bioattivo** premiscelato dal film compatto, non appiccicoso, resistente al risciacquo. Promuove la formazione di idrossiapatite sulla superficie per sigillare e supportare la guarigione attraverso il rilascio di ioni calcio e idrossido. Privo di resina e con una radiopacità Al equivalente di 8,4 mm. Indicato per incappucciamento diretto e indiretto della polpa, pulpotomia parziale e apexogenesi, sottofondo, riparazione di perforazioni, riassorbimento e apacificazione delle radici, otturazione radicolare e apicale.

NEOPUTTY		euro	codice
siringa da 0.5 gr		115,90	00144804

MTA White PD Dental



MTA White PD Dental

Cemento di riparazione a base di aggregato di triossido minerale (mineral trioxide aggregate, MTA) formulato con tungstato di calcio. Il carattere alcalino del cemento conferisce proprietà antibatteriche e il suo carattere idrofilico favorisce la neoformazione del cemento, creando un ambiente favorevole alla guarigione dei tessuti peri-dentali.

Indicato per otturazioni radicolari ortograde e retrograde, per il trattamento dei riassorbimenti radicolari cervicali, come materiale di incappucciamento della polpa, nonché per l'apacificazione e la pulpotomia dei denti immaturineo bambini e negli adolescenti.

MTA WHITE		euro	codice
conf. 4 buste da 140 mg + 3 ml acqua pura		45,50	00144246



Superseal Cement Oagna

Cementi per riparazioni radicolari e otturazioni retrograde

Superseal Cement Oagna

Cemento E.B.A. (Etoxic Benzoic Acid), radiopaco, per chirurgia endodontica, otturazione retrograde e perforazioni radicolari. Biocompatibile, non riassorbibile e con pH neutro. grazie alla particolare formulazione ed all'elevata micronizzazione, assicura un sigillo apicale stabile nel tempo.

SUPERSEAL CEMENT	euro	codice
conf. 1 flacone con 10 gr di polvere + 1 liquido 6 g di liquido + 1 blocco impasto e cucchiaino dosatore	88,85	00027626



Aureoseal M.T.A. Oagna

Aureoseal M.T.A. (Mineral Trioxide Aggregate) Oagna

Cemento endodontico a base di ossidi minerali aggregati e privo di eugenolo, realizzato per stare a contatto con i tessuti vitali. Indicato per la riparazione di perforazioni radicolari, apicectomie, pulpicectomie, incappucciamenti pulpari diretti e per il trattamento di apici riassorbiti.

AUREOSEAL M.T.A.	euro	codice
conf. 5 flaconcini monuso di polvere da 400 mg + 5 strip monuso di acqua distillata sterile da 0,6 ml + blocco impasto	180,10	00047228



Zoe Remover Oagna

Solventi per Cementi e Guttaperca

Zoe Remover Oagna

Solvente per cementi eugenati costituito da sostanze non cancerogene a bassa tossicità. Spiccata **attività solvente** verso i cementi endodontici a **base di ossido di zinco/eugenolo (ZOE)** e verso la **guttaperca**.

ZOE REMOVER	euro	codice
flacone da 15 gr + micropipetta dosatrice	41,50	00092044



Endosolv Septodont

Endosolv Septodont

Solvente per cementi endodontici a base di Acetato di Etile, Acetato di Amile, Timolo, per la **rimozione di cementi a base di ossido di zinco-eugenolo** e a base di **resine fenoliche**. Utilizzare in campo asciutto e isolato, riduce i rischi associati all'uso di strumenti motorizzati durante il ritrattamento meccanico.

ENDOSOLV	euro	codice
flacone da 13 ml	50,85	00112027



Eugenate Desobturator PD

novità

Eugenate Desobturator PD

Solvente a base di olio di arancio puro utilizzato per ammorbidire e successivamente rimuovere con azione meccanica i cementi a base di eugenolo (eugenato) o le punte di guttaperca.

EUGENATE DESOBTURATOR	euro	codice
flacone da 15 ml	19,00	00145970



RelyX Temp NE 3M

Cementi provvisori per fissaggio

RelyX Temp NE 3M

Cemento autoindurente all'ossido di zinco e **senza eugenolo**. Indicato per il fissaggio temporaneo di protesi dentali provvisorie e definitive. Di facile rimozione.

RELYX TEMP NE	euro	codice
56660 pasta base da 43 gr + attivatore + blocco misc.	40,10	00029806



Temposil 2 Coltene

Temposil 2 Coltene

Cemento a base di **silicone per addizione** per cementazioni provvisorie di elementi protesici, provvisori o definitivi; la speciale formula siliconica permette di rimuovere con facilità gli elementi dai monconi e i residui di cemento senza lasciare residui. Privo di eugenolo, anallergico. Bianco.

TEMPOSIL 2	euro	codice
INTRO KIT 2 siringhe automiscelanti da 5 ml + 15 punte di miscelazione	39,55	00073741



Temp Bond Kerr

Temp Bond Kerr

Cemento provvisorio autopolimerizzante a base di **ossido di zinco ed eugenolo** indicato per corone, ponti o splintaggi provvisori, e per la cementazione di prova dei restauri definitivi.

TEMP BOND	euro	codice
CON MODIFICATORE conf. base da 50 gr + acceleratore da 15 gr + modificatore da 13 gr	65,50	00001625
SENZA MODIFICATORE conf. base da 50 gr + acceleratore da 15 gr	37,55	00001622
UNIDOSE conf. 50 blister da 2,4 gr	71,50	00038039
AUTOMIX conf. 2 siringhe da 11,8 gr + 20 puntali misc.	72,80	00068632
MODIFICATORE tubo da 13 gr	41,50	00001619



Temp Bond NE Automix Kerr

Temp Bond NE Kerr

Cemento provvisorio a base di ossido di zinco e **privo di eugenolo**, non inibisce la polimerizzazione dei cementi compositi definitivi e dei provvisori in acrilico.

TEMP BOND NE	euro	codice
SENZA MODIFICATORE conf. base da 50 gr + acceleratore da 15 gr	37,55	00006184
UNIDOSE conf. 50 blister da 2,4 gr	71,50	00038040
AUTOMIX conf. 2 siringhe da 11,8 gr + 20 puntali miscelatori	72,80	00067009



Temp-Bond Clear Kerr

Temp-Bond Clear Kerr

Cemento resinoso **traslucente, privo di eugenolo**, auto-fotoindurente per la cementazione provvisoria di ponti e corone. Semplice e rapida rimozione, non lascia residui.

TEMP-BOND CLEAR	euro	codice
conf. 1 siringa automiscelante da 6 gr + 10 puntali miscelatori	60,90	00108015

Cementi provvisori per fissaggio



Freegenol Temporary Pack GC

Freegenol Temporary Pack GC

Cemento provvisorio a base di ossido di zinco, **senza eugenolo**. Non ha effetti negativi sulla polimerizzazione dei materiali resinosi. Facile da rimuovere. Detergente specifico incluso nella confezione.

FREEGENOL TEMPORARY PACK

conf. base da 55 gr + catalizzatore da 20 gr
+ detergente da 2,5 ml + accessori

euro	codice
61,50	00010466



Telio CS Link Ivoclar

Telio CS Link Ivoclar

Cemento composito a **polimerizzazione duale** per la cementazione estetica temporanea di corone, ponti, inlays, onlays, faccette. **Privo di eugenolo**, particolarmente indicato nei casi in cui successivamente vengono cementati adesivamente restauri in ceramica integrale o in composito realizzati in laboratorio. Permanenza in bocca massimo 6 settimane.

TELIO CS LINK

TRASPARENTE conf. 2 siringhe automix da 6 gr

euro	codice
131,00	00087524



Bifix Temp Voco

Bifix Temp Voco

Cemento composito, **privo di eugenolo**, a doppia polimerizzazione, per la cementazione provvisoria. Trasparenza bilanciata per risultati altamente estetici nella cementazione non definitiva di restauri provvisori realizzati al CAD/CAM. Spessore del film ridotto per una precisa applicazione del restauro provvisorio. La stabilità del cemento facilita la rimozione sicura e particolarmente semplice del materiale in eccesso.

BIFIX TEMP

siringa Quickmix da 5 ml + 10 puntali miscelatori

euro	codice
61,50	00101472



Ossido di Zinco Ognà

Ossido di Zinco Ognà

Polvere per la preparazione di cemento provvisorio per la protezione di cavità profonde e per cementazioni varie. A base di Ossido di Zinco puro F.U.

OSSIDO DI ZINCO

flacone da 100 gr

euro	codice
22,55	00002429

Cementi definitivi per fissaggio a base di carbosilati



Poly-F Plus Bondex Dentsply Sirona

Poly-F Plus Bondex Dentsply Sirona

Materiale a base di ossido di zinco e magnesio per la cementazione definitiva di ponti, corone, inlays, onlays, bande ortodontiche. Utilizzabile anche come sottofondo o per otturazioni provvisorie. Da miscelare con acqua.

POLY-F PLUS BONDEX

polvere 50 gr + accessori

euro	codice
92,85	00027546



Durelon 3M

Cementi definitivi per fissaggio a base di carbossilati

Durelon 3M

Cemento carbossilico per fissaggi e sottofondi. Non è indicato per la cementazione di strutture in titanio.

DURELON			euro	codice
38236	POLVERE	conf. clinica 3 flaconi da 20 gr	71,50	00073478
38216	LIQUIDO UNIVERSALE	flacone da 40 ml	71,50	00002016
DURELON MAXICAP			euro	codice
56310	CAPSULE	conf. 20 capsule	113,50	00046943

Cementi definitivi per fissaggio a base di zinco

Harvard Cement

Cemento a base di **fosfato di zinco**, per il fissaggio definitivo di corone, ponti, inlays e onlays su monconi naturali e per cementificazioni di sovrastrutture su impianto. Alta resistenza alla pressione, contrazione ed espansione termica ridotte, buona biotollerabilità.



Harvard Cement Harvard

HARVARD CEMENT PRESA NORMALE			euro	codice
POLVERE N. 3	GIALLO BIANCASTRO	flacone da 100 gr	37,55	00078266
LIQUIDO		flacone da 40 ml	22,95	00078267
HARVARD CEMENT PRESA RAPIDA			euro	codice
POLVERE N. 3	GIALLO BIANCASTRO	flacone da 100 gr	37,55	00002927
POLVERE N. 4	GIALLO CHIARO	flacone da 100 gr	37,55	00011661
LIQUIDO		flacone da 40 ml	22,95	00002926

Phosphat Cement Hoffmann's

Cemento a base di **fosfato di zinco**, radiopaco, per il fissaggio definitivo di corone, ponti, inlays, bande ortodontiche, perni moncone e viti. La versione a presa normale è adatta alla ricostruzione di monconi e come sottofondo per tutti i materiali da otturazione.



Phosphat Cement Hoffmann's

HOFFMANN'S CEMENT PRESA NORMALE			euro	codice
POLVERE N. 3	GIALLO BIANCASTRO	flacone da 100 gr	45,50	00100421
LIQUIDO		flacone da 40 ml	29,55	00100420
HOFFMANN'S CEMENT PRESA RAPIDA			euro	codice
POLVERE N. 3	GIALLO BIANCASTRO	flacone da 100 gr	45,50	00049504
LIQUIDO		flacone da 40 ml	29,55	00049506

De Trey Zinc Dentsply Sirona

Cemento al **fosfato di zinco**, per la cementazione definitiva di ponti e corone, inlays, brackets ortodontici e splints intraorali. Utilizzabile come sottofondo e per otturazioni provvisorie.



De Trey Zinc Dentsply Sirona

DE TREY ZINC			euro	codice
POLVERE N. 6		flacone da 90 gr	72,50	00011492
LIQUIDO		flacone da 39 ml	44,50	00000559

Cementi definitivi per fissaggio a base di vetroionomeri



Ketac-Cem Easymix 3M

Ketac-Cem Easymix 3M

Cemento vetroionomerico, radiopaco, per cementazioni di inlays, onlays, corone e ponti, perni endodontici e bande ortodontiche. A rilascio di fluoro, **spessore del film 17 µm.**

KETAC-CEM EASYMIX		euro	codice
POLVERE	flacone da 30 gr	88,50	00047193
LIQUIDO	flacone da 12 ml	23,40	00062572



Ketac-Cem Radiopaque 3M

Ketac-Cem Radiopaque 3M

Cemento vetroionomerico, radiopaco, per la cementazione di inlays, onlays, corone e ponti, bande ortodontiche e perni endodontici. A rilascio di fluoro.

Spessore del film 25 µm.

KETAC-CEM RADIOPAQUE		euro	codice
37200	1 flacone polvere da 33 gr + 1 flacone liquido da 12 ml	95,50	00004272
37230	3 flaconi polvere da 33 gr + 3 flaconi liquido da 12 ml	222,45	00004274
POLVERE	flacone da 33 gr	73,50	00002018
LIQUIDO	flacone da 12 ml	25,90	00002019



Ketac-Cem Aplicap 3M

Ketac-Cem Aplicap 3M

Cemento vetroionomerico, radiopaco, per cementazioni di inlays, onlays, corone e ponti, perni endodontici.

KETAC-CEM APLICAP ACCESSORI		euro	codice
56060	APLICAP conf. 50 capsule in blister	153,45	00014325
KETAC-CEM APLICAP ACCESSORI		euro	codice
73040	ATTIVATORE PER CAPSULE	69,85	00002014
73050	APPLICATORE PER CAPSULE	98,80	00002013



Ketac-Cem Plus 3M

Ketac-Cem Plus 3M

Cemento **vetroionomero ibrido** con dispenser in Clicker che garantisce un'erogazione rapida ed igienica della quantità necessaria di materiale con un rapporto di miscelazione costante, riducendo notevolmente gli sprechi di materiale.

KETAC-CEM PLUS		euro	codice
56931	conf. 1 clicker da 11 gr + accessori e istruzioni	111,70	00051957



Ketac-Cem Plus Automix 3M

Ketac-Cem Plus Automix 3M

KETAC-CEM PLUS AUTOMIX		euro	codice
3536TK	TRIAL KIT siringa da 8.5 gr	72,60	00123556



RelyX Luting Cement 3M

RelyX Luting Cement 3M

Cemento **vetroionomero modificato** con resina, autopolimerizzante, radiopaco, per la cementazione di corone e ponti in allumina e in zirconia, inlays e onlays, perni moncone e bande ortodontiche.

RELYX LUTING CEMENT		euro	codice
3505	conf. polvere da 16 gr + liquido da 9 ml + accessori	163,10	00014931



FujiCEM 2 SL GC

Cementi definitivi per fissaggio a base di vetroionomeri

FujiCEM 2 SL GC

Cemento vetroionomerico **rinforzato**, autopolimerizzante, biocompatibile e radiopaco, con tecnologia "Force & Fusion", che permette al prodotto di agire da ammortizzatore garantendo una ritenzione duratura dei restauri. Rilascio continuo di fluoro, presenta un'elevata capacità adesiva. Ideale nella cementazione definitiva di ponti e corone in metallo e ceramica silanizzata, inlay e onlay in composito. Il sistema di puntali "slide lock" permette un semplice e rapido inserimento delle punte di miscelazione. Colore giallo chiaro.

FUJICEM 2 SL		euro	codice
RICAMBIO	conf. 2 cartucce pasta da 13,3 gr / 7,2 ml	241,45	00105060
DISPENSER PASTE PAK IN PLASTICA	autoclavabile	33,55	00094259
PUNTALI MIXING TIPS SL	conf. 20 puntali SL	58,50	00105062



FujiCEM Evolve GC

FujiCEM Evolve GC

Cemento vetroionomerico **rinforzato** con resina, ideale per zirconia e metallo. Possibilità di polimerizzare gli eccessi con 2 secondi di lampada. Unico colore che si adatta perfettamente a tutte le situazioni operative.

FUJICEM EVOLVE		euro	codice
SINGLE PACK		106,50	00130657
conf. 1 siringa da 9.2 g /5.0 ml + 15 puntali regular Push e Click			
TRIPLE PACK AUTOMIX		266,60	00130659
conf. 3 siringhe da 9.2 g /5.0 ml + 45 puntali regular Push e Click			



Fuji PLUS GC

Fuji PLUS GC

Cemento vetroionomerico **rinforzato**, autoindurente, per la cementazione di manufatti protesici in metallo, inlays in ceramica, corone e ponti in ceramica rinforzata e tutti i tipi di corone, inlays, onlays e ponti in acrilico resina. Tempo di lavorazione prolungato. Con rilascio di fluoro.

FUJI PLUS		euro	codice
KIT		149,50	00015929
conf. polvere da 15 gr + liquido da 7 ml + conditioner 6,5 ml + accessori			
POLVERE COLORE A3	flacone da 15 gr	77,50	00029127
LIQUIDO	flacone da 7 gr	49,85	00029126
CAPSULE COLORE A3	conf. 50 capsule	192,10	00035334



Fuji I GC

Fuji I GC

Cemento vetroionomerico radiopaco a rilascio prolungato di fluoro. Per il fissaggio di corone, ponti, inlays e bande ortodontiche. Indurimento rapido.

FUJI I		euro	codice
KIT	conf. polvere 35 gr + liquido 25 gr + accessori	134,50	00000507
POLVERE	GIALLO CHIARO flacone da 35 gr	85,85	00000506
LIQUIDO	flacone da 25 gr (20 ml)	53,85	00000505



Riva Luting SDI

Riva Luting SDI

Cemento vetroionomerico autopolimerizzante, radiopaco, ad elevato rilascio di fluoro, per fissaggio definitivo di manufatti protesici in metallo-ceramica.

RIVA LUTING		euro	codice
KIT	conf. polvere da 35 gr + liquido da 25 gr (24,3 ml) + accessori	83,85	00046730

Cementi definitivi per fissaggio a base di vetroionomeri

ZirCad Cement Ivoclar

Cemento vetroionomerico modificato con resina a rilascio continuo di fluoro. Indicato per la cementazione di restauri a base di ossido di zirconio e metallo. Non necessita di primer o condizionatore.



ZirCad Cement Ivoclar

ZIRCAD CEMENT	euro	codice
siringa da 8.5 gr + 10 puntali da miscelazione	98,50	00141776

Glasionomer Cement CX Plus Shofu

Cemento di fissaggio radiopaco per la cementazione di perni, corone, ponti, inlay e bracket ortodontici. Particolarmente indicato anche per la cementazione di ponti estesi. Tempi di lavorazione più lunghi e limitata sensibilità all'umidità durante l'iniziale fase di indurimento.



Glasionomer Cement CX Plus Shofu

GLASIONOMER CEMENT CX PLUS	euro	codice
KIT conf. polvere flacone da 35 gr + liquido flacone da 17 ml + accessori	63,90	00106434

Cementi definitivi per fissaggio a base composita

Nexus Universal Kerr

Cemento composito adesivo universale che offre una completa compatibilità di polimerizzazione (dark-cure) con qualsiasi principale adesivo universale testato. Compatibile con vari restauri indiretti e materiali CAD/CAM, tra cui resina, ceramica, ossido di zirconio, oro, leghe di metalli base, allumina, disilicato di litio e titanio. Utilizzabile anche per la ricostruzione di monconi.



Nexus Universal Kerr

RICAMBIO 2 SIRINGHE AUTOMIX DA 5 GR + 8 AUTOMIX TIPS REGULAR + 8 AUTOMIX TIPS WIDE + 8 INTRAORAL TIPS

euro 165,50			
CLEAR	CLEAR CHROMA	WHITE	GIALLO
00135301	00136892	00144642	00138177

NX3 Kerr

Cemento composito definitivo, universale, **radiopaco**, indicato per tutte le applicazioni indirette. Assicura elevati valori di adesione su dentina, smalto, blocchi CAD/CAM, ceramica, porcellana, resina e metallo. Indicato anche per la cementazione di faccette (dual-cure).



NX3 Kerr

NX3	euro	codice
RICAMBIO CHIARO conf. 2 siringhe AUTOMIX da 5 gr	107,90	00073067

Bifix QM Voco

Cemento a base di resina, a doppia polimerizzazione, radiopaco, in siringa automiscelante. Indicato per la cementazione adesiva di inlay, onlay, corone, ponti, e perni in metallo e in fibra.



Bifix QM Voco

BIFIX QM	euro	codice
RICAMBIO COLORE UNIVERSALE conf. siringa da 10 gr QuickMix U (un) + punte per misc. tipo 11 + punte intraorali tipo 4 + accessori	150,80	00044809



00104168

00105413



00105291

Panavia V5 Kuraray Noritake



Panavia Veneer LC Kuraray Noritake



Panavia F 2.0 Kuraray Noritake

Cementi definitivi per fissaggio a base composita

Panavia V5 Kuraray Noritake

Sistema di cementazione adesiva resinosa. Ideale nella cementazione estetica di faccette, inlay-onlay. Adatto per tutte le ceramiche integrali, zirconia, disilicato di litio, ceramiche in generale. Contiene l'originale monomero funzionale 10-MDP che assicura un'elevata capacità adesiva. L'esclusiva tecnologia di polimerizzazione priva di ammina permette un'eccellente stabilità cromatica di lunga durata.

Vantaggi: basso spessore del film - facile rimozione degli eccessi - sigillo marginale affidabile - elevata forza di adesione - elevata stabilità meccanica - rilascio di fluoro.

PANAVIA V5 INTRO KIT euro **173,10**

conf: 1 siringa 2.4 ml + Tooth Primer 2.0 ml + 1 Ceramic Primer Plus 2,0 ml + 10 puntali miscelatori + 10 Endo Tip + 50 Pennelli applicatori + Piastra di miscelazione

colore	CLEAR	A2 UNIVERSAL
codice	00102934	00102933

RICAMBIO siringa 4,6 ml + 20 puntali miscelatori euro **160,10**

colore	A2 UNIVERSAL	OPAQUE	CLEAR	WHITE	BROWN
codice	00104169	00104173	00104170	00104172	00104171

Primer universale utilizzabile con tutte le ceramiche, i compositi e i metalli.

CLEARFIL CERAMIC PRIMER PLUS cod. 00104168 euro **123,50**

flacone da 4 ml

Per il trattamento della superficie del dente.

TOOHT PRIMER cod. 00105413 euro **76,65**

flacone da 4 ml

PANAVIA V5 PASTE TRY-IN SIRINGA da 1,8 ml euro **35,55**

colore	A2 UNIVERSAL	OPAQUE	WHITE	CLEAR	A4 BROWN
codice	00105291	00105292	00129670	00105293	00140665

Panavia Veneer LC Kuraray Noritake

Cemento resina fotopolimerizzabile con lungo tempo di lavoro per la cementazione definitiva di faccette, inlay e onlay fino a 2 mm di spessore.

PANAVIA VENEER LC UNIVERSAL euro **219,10** codice **00145259**

STANDARD KIT A2 UNIVERSAL conf. 1 siringa da 2.6 gr (1.5 ml) + 1 siringa da 2.4 gr (1.8 ml) Try-in paste Panavia V5 + 1 flacone da 2 ml di Panavia V5 Tooth Primer + 1 flacone da 2 ml Ceramic Primer Plus + 1 siringa da 3 ml K-Etchant + accessori

RICAMBIO A2 UNIVERSAL siringa da 2.6 gr (1.5ml) + 5 puntali **65,00** 00145325

RICAMBIO CLEAR siringa da 2.6 gr (1.5ml) + 5 puntali **65,00** 00145414

Panavia F 2.0 Kuraray Noritake

Cemento resina adesivo universale a doppia polimerizzazione (duale) con proprietà anaerobiche per la cementazione di corone, ponti, inlay, onlay e faccette realizzati in composito, metallo-ceramica, perni moncone e perni in fibra di carbonio e silice. Caratteristiche: elevata forza di adesione alle strutture grazie all'esclusivo monomero adesivo MDP, ridotta sensibilità post-operatoria, elevato rilascio di fluoro. Polimerizzazione con lampada alogena convezionale o a LED.

PANAVIA F 2.0 euro **325,60** codice **00043220**

KIT ED Primer adesivo liquido A + B cad. 4 ml + Panavia F pasta A + B (white) cad 2,3 ml + Alloy Primer (primer adesivo per leghe metalliche preziose e non) 1 ml + Oxyguard II isolante 6 ml + accessori

PASTA A siringa da 5 gr **106,50** 00040714

PASTA B WHITE siringa da 4.6 gr **98,85** 00040715

PANAVIA F 2.0 ED PRIMER II euro **50,20** codice **00040712**

LIQUIDO A flacone da 4 ml **50,20** 00040712

LIQUIDO B flacone da 4 ml **50,20** 00040713

IL CEMENTO
QUOTIDIANO



FORTE ED
ESTETICO



LO SPECIALISTA
DELLE FACCETTE



ECOSISTEMA PANAVIA™

CHIMICA D'AVANGUARDIA CHE SEMPLIFICA

PANAVIA™ SA Cement Universal

Il cemento quotidiano che riduce al minimo il numero di passaggi procedurali, che non necessita di primer e che permette di risparmiare tempo durante la cementazione, senza compromettere i risultati.

PANAVIA™ V5

Il sistema di cementazione predicibile che fornisce un'adesione estremamente forte, duratura e affidabile, offrendo, al contempo, risultati altamente estetici.

PANAVIA™ Veneer LC

L'ottima soluzione a una grande sfida. Permette, infatti, di posizionare più faccette contemporaneamente senza dover fare i conti con il tempo di indurimento.



Kuraray Europe Italia S.r.l.

Telefono: 02/63471228 Email: dental-italia@kuraray.com Sito: www.kuraraynoritake.eu/it

[facebook.com/KurarayNoritakeInLab](https://www.facebook.com/KurarayNoritakeInLab) [facebook.com/KurarayNoritakeInClinic](https://www.facebook.com/KurarayNoritakeInClinic) [instagram.com/kuraraynoritakeitalia](https://www.instagram.com/kuraraynoritakeitalia)

SCOPRI DI PIÙ
INQUADRA IL QR CODE





Liquid Strip Ivoclar

Liquid Strip Ivoclar

Gel di glicerina, idrosolubile, per la prevenzione della formazione dello strato inibito dall'ossigeno nella polimerizzazione di compositi e nella cementazione di restauri indiretti in composito o ceramica.

LIQUID STRIP

cod. 00049572 euro **24,55**

conf: siringa da 2,5 gr + 5 cannule

Multilink Automix Ivoclar

Cemento composito, universale, **autoindurente con fotopolimerizzazione opzionale**, per la cementazione adesiva di restauri indiretti come inlays, onlays, corone e ponti e perni endocanalari realizzati in ceramica integrale (silicato), zirconio, ossido di alluminio, metallo, metallo-ceramica, composito e metallo. Utilizzo in combinazione con Multilink-Primer A+B condizionatore automordenzante e autoindurente. Presenta elevata radiopacità e forza adesiva. Paste **Try-In** disponibili a richiesta.



Multilink Automix Ivoclar

siringa automix da 9 gr + 15 Mixing Tips euro **219,45**

confezione 3 siringhe da 9 gr + 45 cannule euro **482,00**

colore	BIANCO	GIALLO	TRASPARENTE	OPACO
siringa da 9 gr	00094859	00094856	00094858	00094857
3 siringhe da 9 gr	-	00120413	00120414	-

Multilink Primer A+B Ivoclar

Condizionatore di superficie autoindurente e automordenzante.

MULTILINK PRIMER A+B

cod. 00040220 euro **109,80**

conf: 1 flacone A da 3 gr + 1 flacone B da 3 gr



Multilink Automix Ivoclar

i Monobond Plus e Monobond Etch&Prime nel capitolo Conservativa pag. 165

Multilink Hybrid Abutment Ivoclar

Cemento composito **autoindurente** per l'incollaggio definitivo extraorale di strutture ceramiche alle basi in titanio/lega in titanio o ossido di zirconio per la realizzazione di abutment ibridi o di corone abutment ibride. Elevati valori di adesione. L'utilizzo con il Primer Monobond Plus permette un legame forte e stabile tra la struttura in vetroceramica al disilicato di litio o ossido di zirconio e la base in titanio.



Multilink Hybrid Abutment Ivoclar

MULTILINK HYBRID ABUTMENT

euro **codice**

HO 0 siringa automix da 9 gr **213,10** 00097841

G-Cem LinkForce GC

Cemento composito estetico universale, auto-fotopolimerizzabile, per la cementazione di ponti, corone, inlay, onlay, perni in fibra su supporti in metallo, zirconia, disilicato di litio, ceramica ibrida, allumina e composito. Il sistema comprende: G-Premio Bond adesivo universale fotopolimerizzabile. In combinazione con Dual Cure Activator è possibile l'autopolimerizzazione. G-Multi Primer permette un'adesione chimica stabile con tutti i materiali protesici (incluse le leghe nobili).



G-Cem LinkForce GC

G-CEM LINKFORCE

A2 siringa automix da 8.7 gr (5 ml) + 20 puntali miscelazione **171,40** 00108979

Cementi definitivi per fissaggio a base composita

RelyX Ultimate 3M

Cemento **composito adesivo, auto-fotopolimerizzabile** per la cementazione di vetroceramica, CAD/CAM, ceramica, metallo, composito perni, faccette in ceramica integrale o composito, abutment di impianti. Può essere utilizzato in tutte le cementazioni dirette e indirette sia con la tecnica self-etch, che con la tecnica total-etch. Contiene un attivatore dell'autopolimerizzazione integrato per Scotchbond Universal che elimina la necessità di utilizzo di un attivatore separato e delle operazioni supplementari corrispondenti.



RelyX Ultimate 3M

RELYX ULTIMATE TRIAL KIT

	euro	codice
conf. 1 siringa 8,5 gr + 1 adesivo Scotchbond Universal 1,5 ml + 1 siringa mordenzante 3ml + 25 puntalini per siringa mordenzante + 10 puntali miscelatori 10 puntalini intra-orali + 50 microbrush		
COLORE A1	246,10	00087772
COLORE TRANSPARENT	246,10	00087771

RELYX ULTIMATE RICAMBIO

	euro	codice
conf. 1 siringa 8,5 gr + 10 puntali miscelatori + 5 puntalini intra-orali		
COLORE A30	231,10	00087774
TRASLUCIDO	231,10	00088816

PUNTALI INTRAORALI

	euro	codice
conf. 10 puntali miscelatori + 10 terminali endodontici		
VERDI terminali long - xx-fine	24,55	00096843
VERDI terminali fine	24,55	00096837

CEMENTI



Permaflo DC Ultradent

Permaflo DC Ultradent

Composito ad indurimento duale per restauri e cementazioni. Grazie alle qualità tissotropiche è in grado di creare una pellicola sottilissima (9 µm). Radiopaco, bassa contrazione da polimerizzazione.

COLORE A2 cod. 00070870 euro **110,50**

conf. 1 siringa automix da 5 ml/9.52 gr + 20 Mixing Tip + 20 Intraoral Tip

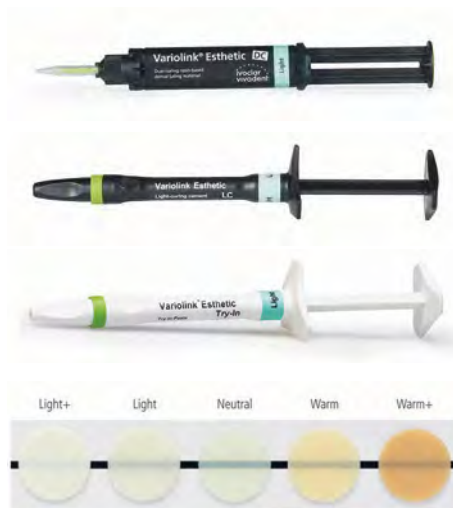

Variolink Esthetic Ivoclar

Variolink Esthetic Ivoclar

Sistema di cementazione adesiva, estetica e **cromaticamente stabile**, definitiva di restauri in vetroceramica, vetroceramica al disilicato di litio e in composito. Disponibile in due varianti:

- Variolink Esthetic LC fotopolimerizzabile
- Variolink Esthetic DC ad indurimento duale.

VARIOLINK ESTHETIC

	euro	codice
ESTHETIC DC SYSTEM KIT VIVAPEN	577,95	00101392
conf. 3 Siringhe da 5 gr (light, neutral, warm) + 3 Siringhe Try-In Paste da 1.7 gr (light, neutral, warm) + 1 Siringa Total Etch da 2 gr + 1 Adhese Universal VivaPen da 2 ml + 1 Flacone Monobond Plus da 5 gr + 1 Siringa Liquid Strip da 2.5 gr + accessori		
ESTHETIC LC SYSTEM KIT VIVAPEN	493,95	00101391
conf. 3 Siringhe da 2 gr (light, neutral, warm) + 3 Siringhe Try-In Paste da 1.7 gr (light, neutral, warm) + 1 Siringa Total Etch da 2 gr + 1 Adhese Universal VivaPen da 2 ml + 1 Flacone Monobond Plus da 5 gr + 1 Siringa Liquid Strip da 2.5 gr + accessori		

ESTHETIC DC siringa da 5 gr + 5 cannule miscelazione

	euro 127,85				
colore	LIGHT+	LIGHT	NEUTRAL	WARM	WARM+
siringa da 5 gr	00101305	00101376	00101379	00101306	00101378

ESTHETIC LC siringa da 2 gr + 5 cannule miscelazione

	euro 56,85				
colore	LIGHT+	LIGHT	NEUTRAL	WARM	WARM+
LC siringa da 2 gr	00101380	00101381	00101382	00101383	00101384

ESTHETIC TRY-IN siringa da 1.7 gr + 5 cannule miscelazione

	euro 31,90				
colore	LIGHT+	LIGHT	NEUTRAL	WARM	WARM+
TRY-IN siringa da 1.7 gr	00101386	00101387	00101388	00101389	00101390

www.dentalclub.it

indice interattivo



Quick Up Voco

Cementi definitivi per fissaggio a base composita

Quick Up Voco

Cemento composito auto e fotopolimerizzante per attacchi come, sfere, locator ed elementi di ritenzione telescopica in protesi con barre in resina e parti protesiche secondarie. Colore: gengiva

SET KIT cod. 00086821 euro **228,45**

conf. Quick Up siringa autopolimerizzante da 7,5 g + Quick Up LC siringa fotopolimerizzabile da 2 g + adesivo 4 ml + silicone Fit test C&B siringa da 5 ml g ed accessori



Ena Cem Micerium

Ena Cem Micerium

Cemento composito duale, altamente radiopaco, fluorescente, a bassa viscosità, per cementazione di perni, corone in composito e ceramica.

ENA CEM	euro	codice
UD2 / A2 conf. 1 siringa automix da 8 gr + accessori	127,60	00079708



iCem Self Adhesive Kulzer

iCem Self Adhesive Kulzer

Cemento auto **autoadesivo** con effetti desensibilizzanti per la cementazione permanente di restauri indiretti. Elimina tutti gli step adesivi preparatori. È un cemento duale e si applica con siringa automiscelante. Indicato per uso universale.

ICEM SELF ADHESIVE	euro	codice
conf. 1 siringa automix 5ml/7gr + 15 puntali	148,50	00070275
conf. 3 siringhe automix 5ml/7gr + 45 puntali	344,60	00073005

Cementi definitivi per fissaggio a base composita - autoadesivi



00137330

00137331

Overcem SA Overfibers

Overcem SA Overfibers

Cemento dalla innovativa formula autoadesiva che garantisce un legame stabile e duraturo mantenendo le proprietà meccaniche. Grazie alle sue caratteristiche, OverCEM SA può essere impiegato per la cementazione di diversi materiali: Zirconia, ceramiche, metalli, disilicati di litio, perni e compositi, protesi implantare avvitate.

OVERCEM SA	euro	codice
UNIVERSAL siringa da 9.5 gr + accessori	122,50	00137328
TRANSLUCENT siringa da 9.5 gr + accessori	122,50	00137327
OPAQUE siringa da 9.5 gr + accessori	122,50	00137329

OVERCEM SA T-MIXER PUNTALI	euro	codice
REGULAR conf. 25 puntali	40,00	00137330
WIDE conf. 15 Puntali + 15 Endo Tips	30,00	00137331



SpeedCem Plus Ivoclar

SpeedCem Plus Ivoclar

Cemento composito radiopaco, **autoadesivo, autoindurente con fotoindurimento opzionale** per la cementazione definitiva di corone e ponti su denti naturali e abutment implantari in **ossido di zirconio**, restauri in metallo o su base metallica, vetroceramiche al disilicato di litio.

SPEEDCEM PLUS	euro	codice
GIALLO siringa automix da 9 gr + 15 puntali + 5 cannule	148,85	00109315
TRASPARENTE siringa automix da 9 gr + 15 puntali + 5 cannule	148,85	00109317
OPACO siringa automix da 9 gr + 15 puntali + 5 cannule	148,85	00109316

OverCEM SA è un cemento self-adhesive che non necessita di adesivi, semplificando notevolmente le procedure di cementazione.



È stato progettato in funzione di materiali "difficili" come la zirconia, e sviluppato per ottenere alti livelli di adesione con tutti i possibili substrati. La disponibilità di differenti colorazioni lo rende idoneo alla cementazione di perni in fibra (Translucent), di corone e ponti metal-free (Universal A2), ma anche di restauri traslucidi applicati su substrati metallici, dove il colore bianco esercita un effetto coprente (Opaque).

Grazie ad una innovativa combinazione di monomeri attivi, il potere adesivo di OverCEM SA si pone ai vertici della propria categoria, con eccellenti risultati di stabilità e mantenimento del legame restauro/substrato.

Formula innovativa autoadesiva

OverCEM SA

Cemento resinoso autoadesivo a polimerizzazione duale

Punte di auto miscelazione T-Mixer

Riducono del 30% la perdita di cemento rispetto alle convenzionali punte di miscelazione



OverCEM SA Translucent OverCEM SA Universal OverCEM SA Opaque

Con la perfetta combinazione di
2 monomeri adesivi
4-META e 10-MDP
OverCEM SA

raggiunge livelli di adesione superlativi con Zirconia, Disilicato di Litio, Ceramiche, Metalli, Perti e Compositi

Indicazioni d'uso

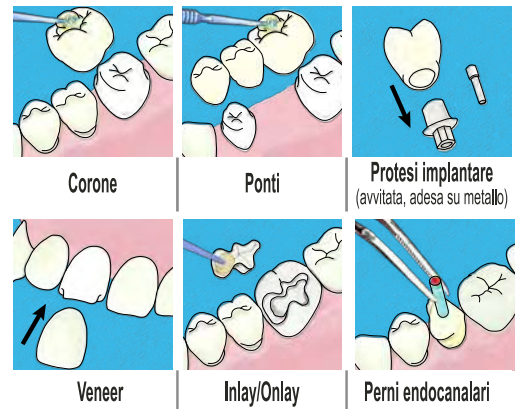

Eccellente legame con Zirconia e Disilicato di Litio

24h Micro-SBS of Self-Adhesive Resin Luting Agents to Different Substrata (MPa)

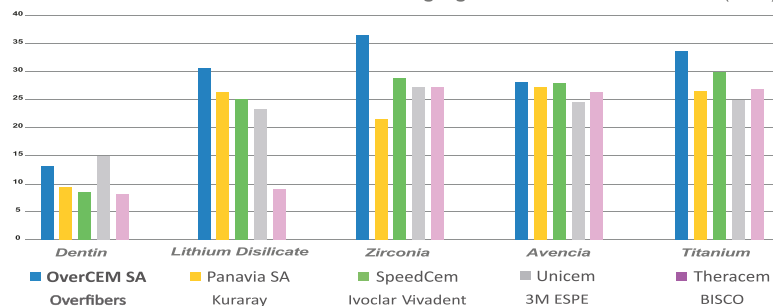

Ciocca L¹, Baldissara P¹, Parisi C¹, Wandscher V³, Librenti M⁴, Melilli D²

¹DIBINEM - Division of Prosthodontics and Maxillofacial Rehabilitation, University of Bologna, Italy;

²Department of Surgical, Oncological and Oral Sciences, University of Palermo, Italy;

³Prosthodontics Unit, School of Dentistry, CNEC Faculty of Santo Angelo, RS, Brazil;

⁴Overfibers srl R&D, Imola, Italy.

Modulo Elastico in MPa 6524 Resistenza alla flessione in MPa 103

Elevata stabilità cromatica per un'estetica eccezionale

Dopo 3 giorni immerso in un caffè concentrato a 37°C, il cambiamento cromatico di OverCEM SA è trascurabile.



Prima



Dopo



OverCEM SA Universal

Cementi definitivi per fissaggio a base composita - autoadesivi

RelyX Universal 3M

Cemento composito **universale, autoadesivo, a doppia polimerizzazione**, utilizzabile anche come cemento adesivo se utilizzato in combinazione con l'adesivo Scotchbond Universal Plus. Disponibile nella nuova siringa automix a chiusura automatica con design brevettato: quando si toglie il puntale si attiva la chiusura della siringa, che può essere così conservata senza puntale. Il nuovo formato delle cannule di miscelazione Micro Mixing Tips riduce al minimo lo spreco di materiale. Facile rimozione dopo la polimerizzazione con tecnica "tack cure".



00137929

00137930

RelyX Universal 3M

RELYX UNIVERSAL TRIAL KIT		euro	codice
conf. 1 siringa da 3.4g colore TR + 15 RelyX Universal Micro Mixing Tips + 5 Endo Elongation Tips + 1 flacone da 1.5 ml 3M Scotchbond Universal Plus Adhesive + 1 siringa da 3ml Scotchbond mordenzante + 25 aghi blu per mordenzante + 50 microbrush arancioni			
56970	COLORE A1	220,45	00137928
56969	COLORE TRANSPARENT	220,45	00137927

RELYX UNIVERSAL RICAMBIO		euro	codice
56973	COLORE A30	185,50	00137922
56971	TRASLUCIDO	185,50	00137924
56971	A1	185,50	00137923
56971	WO	185,50	00137921

RELYX UNIVERSAL MIXING TIPS		euro	codice
56975	MICRO MIXING TIPS conf. 30 pz	30,90	00137930
56976	MIXING TIPS C/ELONGATION TIPS conf. 15+15 pz	30,90	00137929

RelyX Unicem 2 3M

Cemento composito **autoadesivo, auto-fotopolimerizzabile** per la cementazione definitiva di inlay, onlay, corone e ponti in ceramica integrale, composito e metallo, perni in fibra e perni-moncone.

AUTOMIX VALUE KIT	euro	332,95
conf. 3 siringhe da 8,5 gr + 30 puntali miscelatori (regular) + 5 puntali miscelatori (grandi) + 15 puntali endodontici + 5 puntali intraorali		

AUTOMIX RICAMBIO	euro	147,85
conf. 1 siringa da 8,5 gr + 10 puntali miscelatori (reg.) + 5 puntali miscelatori (grandi) + 5 puntali endodontici		

colore	TRANSLUCENT	COLORE A2	COLORE A3 OPACO
VALUE KIT	00081891	00082041	00082401
RICAMBIO	00081836	00082054	00082935



85715

RelyX Unicem 2 3M

RELYX UNICEM 2 PUNTALI MISCELATORI		euro	codice
PUNTALI MISCELATORI PUNTA CONICA	conf. 30 pezzi	41,50	00085715
PUNTALI MISCELATORI + INTRA ORAL	conf. 15 + 15 pezzi	31,90	00087675
PUNTALI MISCELATORI + ENDO TIPS	conf. 15 + 15 pezzi	31,90	00087674

RelyX Unicem 2 Clicker 3M

Clicker dispenser: dispensa dosi pre-misurate per una miscelazione costante ed economica - Scelta della quantità erogata - 11 gr in 80 clics (circa. 40 applicazioni) - Miscelazione migliorata grazie alla nuova tecnologia.

CLICKER dispenser clicker da 11 gr		euro	231,10
colore	COLORE A2	COLORE A3 OPACO	TRANSLUCENT
codice	00085351	00085352	00085353



RelyX Unicem 2 Clicker 3M

3M RelyX™ Universal

**Efficienza
in 3,4 grammi**

15

applicazioni*
con una sola siringa

Il cemento composito 3M™ RelyX™ Universal fornisce cemento a sufficienza per le consuete 15 applicazioni* ma con metà dello spreco di plastica!
Le esclusive punte di miscelazione permettono di ridurre incredibilmente dell'80% lo spreco di cemento!

* In media

** Rispetto alle siringhe automix attualmente utilizzate

*** Per ogni applicazione rispetto ai sistemi di miscelazione automatica standard attualmente disponibili.



50%
di plastica
in meno**

80%
di riduzione
dello spreco di
cemento***

**Scopri
di più!**



Cementi definitivi per fissaggio a base composita - autoadesivi

G-Cem One GC

Cemento resinoso universale, autoadesivo, autopolimerizzante, radiopaco e a rilascio di fluoro. Elevata forza di adesione a smalto, dentina e a tutti i materiali protesici. Efficace in tutte le procedure di cementazione per qualsiasi tipo di restauro.



G-Cem One GC

G-CEM ONE	euro	codice
SYSTEM KIT conf. 1 siringa colore A2 da 4.6 gr + 1 siringa colore Trasparent da 4.6 gr + 15 puntali tipo Regular + 5 puntali endo tip + 1 flacone di G-Cem One Adhesive Enhancing Primer da 4 ml+ 1 flacone di G-Multi Primer da 4 ml	166,70	00139508
STARTER KIT conf. 1 siringa da 4.6 gr G-Cem One + 8 Automix Tips Regular + 2 Atuomix Endo Tips v+ 1 G-Cem One Adhesive Enhancing Primer 2 ml	76,30	00139854
A2 2 siringhe da 4.6 gr, 8 puntali tipo regular, 2 endo tips	124,50	00139856
TRANSLUCENT 2 siringhe da 4.6 gr, 8 puntali tipo regular, 2 endo tips	124,50	00139857



G-Cem One Adhesive Enhancing Primer GC

G-Cem One Adhesive Enhancing Primer GC

Sistema di adesione ottimale in situazioni cliniche difficili, come superfici a bassa ritenzione. L'iniziatore chimico nell'AEP accelera la polimerizzazione chimica del cemento per garantire un legame ottimale. Facile da applicare; non è necessaria alcuna fotopolimerizzazione aggiuntiva: applicare e asciugare all'aria.

G-CEM ONE ADHESIVE ENHANCING PRIMER	euro	codice
Flacone 4 ml	68,10	00139855



Panavia SA Cement Universal Kuraray Noritake

Panavia SA Cement Universal Kuraray Noritake

Cemento resina autoadesivo radiopaco a doppia polimerizzazione (fotopolimerizzazione e/o autopolimerizzazione) a rilascio di fluoro. Aderisce a tutti i materiali, compresi ceramiche vetrose, senza la necessità di un primer specifico. Contiene silano (il monomero LCSi), per l'adesione chimica alle ceramiche, al disilicato di litio e ai compositi e il monomero MDP per un'adesione chimica alla zirconia, alla dentina e allo smalto.

PANAVIA SA CEMENT UNIVERSAL	euro	codice
VALUE KIT A2 conf. 3 siringhe automix da 8.2 gr + 40 puntali applicatori + 10 puntali endodontici	280,60	00131580
A2 siringa automix da 8.2 gr + 20 puntali	120,50	00131577
TRANSLUCENT siringa automix da 8.2 gr + 20 puntali	120,50	00131579
WHITE siringa automix da 8.2 gr + 20 puntali	120,50	00131578



Bifix SE Voco

Bifix SE Voco

Cemento composito universale, autoadesivo a doppia polimerizzazione per la cementazione di restauri indiretti corone, ponti, inlay, onlay e perni endocanalari in ceramica, ossido di zirconio, composito e metallo.

BIFIX SE UNIVERSAL	euro	codice
conf. siringa QuickMix da 5 gr + 5 puntali di misc. + 5 puntali intr.	89,85	00102538



Calibra Universal Dentsply Sirona

Calibra Universal Dentsply Sirona

Cemento composito, autoadesivo, auto-fotopolimerizzabile, indicato nella cementazione di tutti i restauri indiretti che richiedono un elevato risultato estetico. Disponibile in 5 tinte chimicamente stabili che assicurano una elevata stabilità cromatica a lungo termine. Semplice rimozione degli eccessi, minimo spessore del film per una perfetta applicazione.

conf. 2 siringhe automix da 4.5 gr + 20 puntali miscelatori		euro	175,45
colore	LIGHT	MEDIUM	TRANSLUCENT
codice	00123744	00123745	00123746

G-CEM ONE™

Cemento resinoso autoadesivo

Affidabile

Forza di adesione ottimale per preparazioni ritentive e non ritentive grazie alla speciale capacità di **GC Touch Cure** offerta da **G-CEM ONE Adhesive Enhancing Primer**.

Insensibile alla tecnica impiegata

Eccezionale autoindurimento per la tua tranquillità, funzione tack cure per una facile rimozione e pulizia degli eccessi, tolleranza all'umidità e alla saliva, flusso ottimizzato della pasta e virtualmente nessuna sensibilità post-operatoria.

Universale

Eccellente forza di adesione al dente e a tutti i substrati: smalto, dentina, zirconio, metallo, vetro-ceramiche, ceramiche ibride.

Estetico

Invisibile, margini resistenti all'usura per risultati estetici.

Semplice

Facile da usare per flusso un di lavoro ottimizzato e senza variabili.



ONE....che semplifica!



G-CEM ONE System Kit

cod. 013663

1x G-CEM ONE Syr. A2 (4,6g),
1x G-CEM ONE Syr. TR (4,6g),
15x GC Automix Tips Regular,
5x GC Automix endo tips,
1x G-CEM ONE Adhesive
Enhancing Primer
1x G-Multi PRIMER

GC

Cementi definitivi per fissaggio a base composita - autoadesivi

Maxcem Elite Kerr

Cemento resinoso definitivo **automordenzante** e **autoadesivo** auto e fotopolimerizzante, indicato per tutti i tipi di restauri indiretti e faccette in ceramica. Consistenza cremosa si applica direttamente grazie alla siringa automiscelante.



00071492
00074576
00074577



Maxcem Elite Automix Kerr

MAXCEM ELITE AUTOMIX

	euro	codice
STANDARD KIT	288,95	00071382
5 siringhe da 5 gr (2 x chiaro + 1 x bianco + 1 x bianco opaco + 1 x giallo) + 24 puntali automiscelanti standard + 16 puntali automiscelanti con attacco per beccucci + 10 beccucci intraorali + 8 beccucci intracanalari + guida tecnica all'utilizzo		

MAXCEM ELITE RICAMBI AUTOMIX

	euro	145,50	
conf. 2 siringhe da 5 gr + 10 puntali automiscelanti standard + 8 puntali auto miscelanti + guida tecnica			
colore	CLEAR	BIANCO	GIALLO
codice	00071385	00071386	00071387
PUNTALI STANDARD	conf. 40 pz	72,85	00074577
PUNTALI + TERMINALI INTRAORALI	conf. 8 + 8 pz	20,90	00074576
PUNTALI + TERMINALI INTRACANALARI	conf. 8 + 8 pz	20,90	00071492

Maxcem Elite Chroma Kerr

Cemento composito duale, **automordenzante** e **autoadesivo** con indicatore cromatico di rimozione degli eccessi. Appena estruso appare di colore rosa, questa colorazione scompare al raggiungimento della fase gel, indicando il momento ideale per rimuovere gli eccessi di cemento. Compatibile con tutti i restauri in ceramica, faccette in ceramica, zirconia, metalli e materiali CAD-CAM.



Maxcem Elite Chroma Automix Kerr

MAXCEM ELITE CHROMA RICAMBI AUTOMIX

	euro	162,50	
conf. 2 siringhe da 5 gr + 8 puntali automiscelanti con attacco + 8 beccucci intraorali + 8 beccucci intracanalari + 16 puntali automiscelanti standard			
colore	CLEAR	BIANCO	GIALLO
codice	00109581	00109583	00109582

RelyX Unicem 3M

Cemento composito **autoadesivo**. Non richiede alcun trattamento preliminare. Materiale in capsule attivabili con il sistema Aplicap. Auto e fotopolimerizzabile, indicato per la cementazione di corone, inlay e onlay, ponti e perni realizzati con tutti i materiali da restauro.



Elongations Tips



RelyX Unicem 3M

RELYX UNICEM APLICAP

	euro	codice
TRIAL PACK	150,50	00035660
conf. 20 capsule assortite da 295 mg cad. (10 x A2 - 4 x A3 - 6 x Trasparent)		

RELYX UNICEM APLICAP RICAMBI

	euro	codice	
COLORE A2 UNIVERSALE	conf. 50 capsule	342,95	00035662
COLORE A3 OPACO	conf. 50 capsule	342,95	00035663
73040 ATTIVATORE PER CAPSULE		69,85	00002014
73050 APPLICATORE PER CAPSULE		98,80	00002013

Puntali specifici per l'applicazione del cemento partendo dal fondo del canale radicolare.

ELONGATIONS TIPS

	euro	codice	
PUNTALI APPLICATORI	conf. 10 pz	22,55	00056263

PULPDENT[®]

INNOVAZIONE DENTALE DAL 1947

ISPIRATI DALLA NATURA



ebrace[™]

ACTIVA[™]
BioACTIVE

Importatore esclusivo per l'Italia

Ravelli
DENTAL PRODUCTS



Embrace Resin Cement WetBond Pulpdent

Cementi definitivi per fissaggio a base composita - autoadesivi

Embrace Resin Cement WetBond Pulpdent

Cemento composito a **polimerizzazione duale** che aderisce in campo umido. Automordenzante sulla dentina, **autoadesivo**, con dei tempi di lavoro molto lunghi. Per la cementazione definitiva di metallo-ceramica, leghe auree, CEREC e corone in ceramica integrale rinforzata, inlays e onlays, leghe non preziose, titanio e perni in fibra; adesivo per acciaio inox e materiali per splintaggio.

EMBRACE RESIN CEMENT			euro	codice
RICAMBIO	MEDIUM VISCOSITY	siringa da 7 gr + 20 puntali	100,80	00056509
RICAMBIO	PUNTALI	conf. 10 pz	40,30	00080085



Activa Bioactive Cement Pulpdent

Activa Bioactive Cement Pulpdent

Cemento resinoso **bioattivo duale** che, attraverso la formazione di cristalli di apatite naturale, salda indissolubilmente il restauro al dente, protegge contro le carie ricorrenti e sigilla i margini contro le microinfiltrazioni evitando il fallimento del restauro. Non richiede mordenzatura e adesivi e forma un forte legame con zirconia, ceramica, disilicato di litio e metalli. Ideale per CAD/CAM e implantologia.

ACTIVA BIOACTIVE CEMENT			euro	codice
A2 OPACO		siringa 5 ml (7gr) + 20 puntali automiscelanti	127,30	00112106
TRASLUCENTE		siringa 5 ml (7gr) + 20 puntali automiscelanti	127,30	00112107



Set PP SDI

Set PP SDI

Cemento composito **automordenzante, autoadesivo** e auto-fotopolimerizzabile per la cementazione definitiva di restauri in metallo, resina, ceramica e ceramica integrale. A rilascio di fluoro.

RICAMBIO	conf. 2 siringhe automix da 4.5 gr + 20 puntali miscelatori	euro	159,45
A2 UNIVERSAL			00099413
TRASLUCIDO			00099416

Cementi per fissaggio di protesi su impianti

Fuji Temp LT GC

Cemento **provvisorio** vetroionomero per cementazioni implantari e temporanee a **lunga durata** di corone, ponti in ceramica integrale, ceramica su metallo e resina composita. A rilascio di fluoro, offre un'adeguata ritenzione e un'agevole rimozione di ponti e corone cementati su monconi implantari. Colore universale.



Fuji Temp LT GC

FUJI TEMP LT		euro	codice
conf. 2 cartucce Paste Pak da 13,3 g (7,2 ml)		171,10	00091550
DISPENSER	PASTE PAK IN METALLO	115,85	00057533



Harvard Implant

Harvard Implant

Cemento semipermanente duale per cementazione di corone e ponti su impianti. Spessore del film di 20 micron. Senza eugenolo.

HARVARD IMPLANT		euro	codice
conf. 1 siringa automix da 5 ml + 10 puntali miscelatori		106,50	00099336

ImplaCem Precision

Cemento resinoso autopolimerizzante per la cementazione protesica su monconi implantari e per cementazioni provvisorie a lunga durata. Spessore di soli 10 micron, garantisce la tenuta ma anche la rimovibilità a distanza di tempo. Solubilità bassa, barriera alle infiltrazioni ed ottimo sigillo marginale.



ImplaCem Precision

IMPLACEM PRECISION		euro	codice
conf. 2 siringhe automix da 5 ml + 15 puntali miscelatori		139,80	00050490



BrackFix Voco

Cementi ortodontici

BrackFix Voco

Sistema adesivo fotopolimerizzabile per la cementazione di brackets in metallo o ceramica. Fluorescente: rende possibile una rimozione veloce e protettiva di residui degli adesivi dopo aver tolto i bracket.

BRACKFIX	euro	codice
SET conf. 2 siringhe Adesivo da 4 gr + 1 flacone Primer da 6 ml + accessori	252,80	00131301



Transbond XT 3M Unitek

Transbond XT 3M Unitek

Adesivo fotopolimerizzabile ad adesione immediata per il bonding di attacchi in metallo e in ceramica sulla superficie dentale. Consente l'inserimento dell'arco subito dopo la fotopolimerizzazione, così da ridurre i passaggi di bonding.

TRANSBOND XT	euro	codice
712-035 KIT conf. 2 siringhe da 4 gr + primer 6 ml + accessori	237,00	00095092



Fuji Ortho LC GC

Fuji Ortho LC GC

Cemento vetroionomerico fotoattivato per il fissaggio di brackets e bande ortodontiche. Rilascio di fluoro a lungo termine, eccellente adesione anche in campo umido.

FUJI ORTHO LC	euro	codice
INTRODUCTORY PACK conf. polvere da 15 gr + liquido da 6.8 ml + accessori	152,10	00029514



Fuji Ortho Band LC GC

Fuji Ortho Band LC GC

Cemento vetroionomerico fotoattivato per il fissaggio di brackets e bande ortodontiche. Rilascio di fluoro a lungo termine, eccellente adesione anche in campo umido.

FUJI ORTHO BAND LC	euro	codice
PASTE PACK conf. 2 cartucce pasta da 13.3 gr (7.2 ml)	224,50	00038193

Accessori

Map System Produits Dentaires

Sistema per l'applicazione di materiali per la riparazione radicolare. Consiste in una siringa in acciaio con innesto a baionetta per l'inserimento di vari puntali applicatori. I puntali dritti e leggermente curvi, disponibili in diverse misure, sono disegnati per essere utilizzati in endodonzia ortograde mentre quelli con angolatura tripla e con angolatura singola sono particolarmente indicati per l'endodonzia chirurgica.

MAP ONE SYSTEM	euro	codice
KIT conf. 1 siringa in acciaio inossidabile (autoclavabile) + 8 pistoncini in plastica + 1 curette per la pulizia	a richiesta	00111285



Map System Produits Dentaires

Accessori



Blocchi Impasto in Acetato G line

Blocchi Impasto in Acetato G line

In acetato con base in silicone antiscivolo, particolarmente indicati per cementi.

BLOCCHI IMPASTO IN ACETATO				euro	codice
5 x 5	cm	100 fogli	conf. 1 pz	3,00	00079202
5 x 5	cm	100 fogli	conf. 6 pz	19,50	00079259
8 x 8	cm	100 fogli	conf. 1 pz	4,30	00079201
8 x 8	cm	100 fogli	conf. 6 pz	24,50	00079257
8 x 14	cm	100 fogli	conf. 1 pz	5,60	00079203
8 x 14	cm	100 fogli	conf. 3 pz	15,60	00079258



Blocchi Impasto in Carta G line

Blocchi Impasto in Carta G line

Blocchi in carta con superficie lucida a base di silicone antiscivolo.

BLOCCHI IMPASTO IN CARTA				euro	codice
5 x 5	cm	100 fogli	conf. 1 pz	3,50	00079197
5 x 5	cm	100 fogli	conf. 6 pz	15,90	00079248
10 x 10	cm	100 fogli	conf. 1 pz	5,50	00079198
10 x 10	cm	100 fogli	conf. 6 pz	23,00	00079250
12 x 18	cm	100 fogli	conf. 1 pz	9,90	00079199
12 x 18	cm	100 fogli	conf. 3 pz	23,00	00079251
15 x 24	cm	50 fogli	conf. 1 pz	12,50	00079200
15 x 24	cm	50 fogli	conf. 3 pz	33,50	00079256

Applicatori e dispenser

Dispenser GC



Dispenser GC

DISPENSER PER CAPSULE		euro	codice
DISPENSER PER CAPSULE APPLIER III		72,50	00036946
DISPENSER PER PASTE PACK		euro	codice
DISPENSER PASTE PACK IN PLASTICA		33,55	00094259

Dispenser 3M



Dispenser 3M

APPLICATORE PER CAPSULE APLICAP/MAXICAP		euro	codice
73050	APPLICATORE PER CAPSULE	98,80	00002013
73040	ATTIVATORE PER CAPSULE	69,85	00002014

Dispenser SDI



Dispenser SDI

APPLICATORE PER CAPSULE		euro	codice
RIVA APPLICATOR autoclavabile		67,00	00079049

Puntali miscelatori e terminali intraorali

PUNTALI MISCELATORI 3M / GIALLI RAPPORTO 1:1

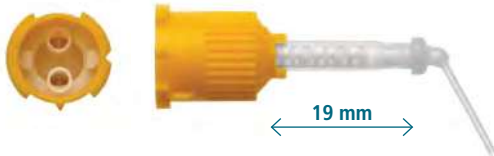

PUNTALI ENDODONTICI CORTI CILINDRICI

q.tà	codice	euro
15 puntali + 15 terminali endodontici	00087674	31,90



PUNTALI INTRAORALI CORTI CILINDRICI

q.tà	codice	euro
15 puntali + 15 terminali endodontici	00087675	31,90

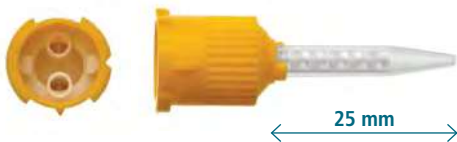

PUNTALI CONICI

q.tà	codice	euro
30 puntali	00085715	41,50

PUNTALI MISCELATORI KERR / MARRONE RAPPORTO 2:1

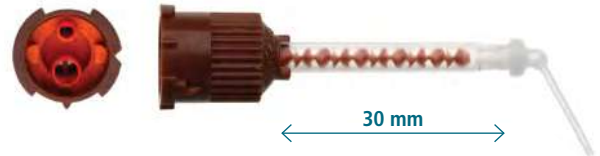

PUNTALI ENDODONTICI CORTI CILINDRICI

q.tà	codice	euro
8 puntali + 8 terminali endodontici	00071492	20,90

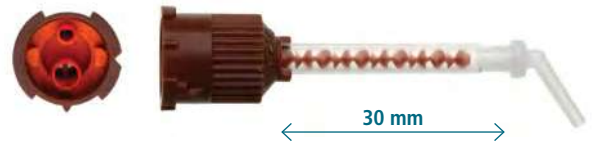

PUNTALI INTRAORALI CORTI CILINDRICI

q.tà	codice	euro
8 puntali + 8 terminali endodontici	00074576	20,90

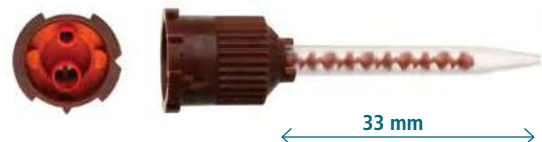

PUNTALI CONICI

q.tà	codice	euro
40 puntali	00074577	72,85

PUNTALI MISCELATORI 3M / VERDI RAPPORTO 1:1

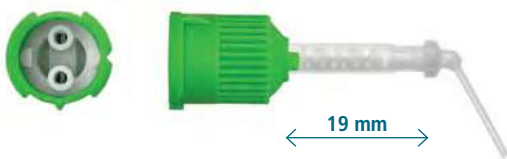

PUNTALI ENDODONTICI CORTI CILINDRICI

q.tà	codice	euro
10 puntali + 10 terminali endodontici	00096843	24,55



PUNTALI INTRAORALI CORTI CILINDRICI (LONG XX FINE CILINDRICI)

q.tà	codice	euro
10 puntali + 10 terminali endodontici	00096837	24,55

PUNTALI MISCELATORI GC / BIANCHI RAPPORTO 1:1

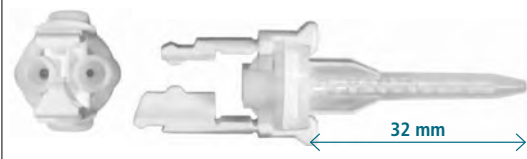

PUNTALI CILINDRICI

q.tà	codice	euro
20 puntali SL	00105062	58,50



PUNTALI ENDODONTICI

q.tà	codice	euro
10 puntali endo SL	00105063	33,55

Puntali miscelatori e terminali intraorali

PUNTALI MISCELATORI MARRONE RAPPORTO 1:1



← 22 mm →

PUNTALI CILINDRICI

q.tà	codice	euro
50 puntali	00131266	39,90

PUNTALI MISCELATORI AZZURRO RAPPORTO 4:1 / 10:1



← 35 mm →

PUNTALI X SMALL

q.tà	codice	euro
50 puntali	00101313	34,50

PUNTALI MISCELATORI MARRONE RAPPORTO 1:1



← 25 mm →

PUNTALI CONICI

q.tà	codice	euro
50 puntali	00057862	39,90

PUNTALI MISCELATORI AZZURRO RAPPORTO 1:1 / 2:1

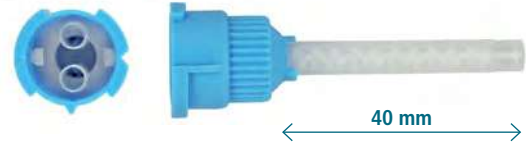

← 40 mm →

PUNTALI ENDODONTICI

q.tà	codice	euro
50 puntali	00066444	37,50

PUNTALI MISCELATORI DENTSPLY SIRONA VIOLA RAPPORTO 1:1



← 22 mm →

PUNTALI ENDODONTICI

q.tà	codice	euro
40 puntali + 40 terminali endodontici	00065700	65,85

TERMINALI ENDODONTICI 3M



ELONGATION TIPS 3M

Terminali specifici per l'applicazione del cemento partendo dal fondo del canale radicolare

q.tà	codice	euro
10 terminali endodontici	00056263	22,55

TERMINALI INTRAORALI



TERMINALI INTRAORALI TIPS

q.tà	codice	euro
50 terminali intraorali	00131267	17,50

MINI PUNTALI 3M



MICRO MIXING TIPS 3M

q.tà	codice	euro
30 puntali rossi	00137930	30,90

TERMINALI INTRAORALI



TERMINALI ENDODONTICI

q.tà	codice	euro
50 terminali endodontici	00082983	17,50

TERMINALI INTRAORALI 3M



ELONGATION TIPS 3M

q.tà	codice	euro
15 + 15 terminali endodontici	00137929	30,90

Chirurgia

118	Viti e Chiodini	<hr/>
118	Membrane	<hr/>
121	Riempitivi Ossei Naturali	<hr/>
124	Riempitivi Ossei Sintetici	<hr/>
126	Emostatici	<hr/>
126	Gel Sigillanti	<hr/>
126	Impacchi Parodontali	<hr/>
127	Suture	<hr/>
136	Linee di Irrigazione	<hr/>
139	Sistemi di Irrigazione Manuale	<hr/>
139	Cannule Chirurgiche	<hr/>
140	Prelievo e Innesto Osseo	<hr/>



Chiodini in Titanio SintexLine



Automatic Bone Tac SintexLine



Biocollagen Bioteck



Heart Membrana di Pericardio Bioteck



OX Flex Cortical Sheet Bioteck

Viti e chiodini

Chiodini in Titanio SintexLine

Pins in titanio da 3,5 mm Ø testa 2,5 per il fissaggio di membrane.

CHIODINI IN TITANIO		euro	codice
VOI350	conf. 5 pz	85,00	00143263
BT-CASE5	box vuoto per 21 chiodini da 3.5 mm	255,00	00140198
BT-HD	STRUMENTO INSERITORE CHIODINI	195,00	00116756

Automatic Bone Tac SintexLine

Applicatore automatico di chiodini in titanio per il fissaggio di membrane.

Dotato internamente di una molla che si attiva tramite un pulsante e che permette l'innesto del chiodino, non necessita del martelletto.

AUTOMATIC BONE TAC		euro	codice
AB-HD	STRUMENTO APPLICATORE	a richiesta	00140200
TBM-05	AUTOMATIC BONE TAC KIT	a richiesta	00140201
conf. 1 Automatic Bone Tac + 1 Contenitore per chiodini in titanio + 21 Chiodini in titanio			

Membrane

Biocollagen Bioteck

Membrana riassorbibile in collagene naturale di tendine d'Achille di origine equina. spessore 0,2 mm, indicata per la protezione di innesti ossei granulari.

Tempo di protezione: 4/6 settimane.

MEMBRANA BIOCOLLAGEN			euro	codice
BCG-01S	25 x 25 mm x 0.2 mm	conf. 1 pz	80,00	00073683
BCG-02S	15 x 20 mm x 0.2 mm	conf. 1 pz	70,00	00124796

Heart Membrana di Pericardio Bioteck

Membrana di pericardio equino, presenta una struttura in cui sono mantenuti i legami presenti tra fibre di collagene ed elastina. Indicata per la protezione della maggior parte degli innesti ossei di medie dimensioni: difetti perimplantari con più di tre spire esposte, innesti granulari in GBR, innesti a blocco e/o flex. Il tempo di protezione raggiunge i 3 - 4 mesi. Dopo questo periodo inizia la degradazione della membrana e si riduce la sua capacità protettiva. Non necessita di essere fissata ed è riassorbibile ma si consiglia il fissaggio quando la stabilità non è certa. La membrana di pericardio Bioteck è un tessuto naturale e per questa qualità si presenta elastica e suturabile.

MEMBRANA HEART			euro	codice
HRT-001	30 x 25 x 0.2 mm	conf. da 1 pz	165,00	00116310
HRT-002	50 x 30 x 0.2 mm	conf. da 1 pz	270,00	00116311
HRT-003	15 x 20 x 0.2 mm	conf. da 2 pz	165,00	00116359
HRT-005	20 x 20 x 0.2 mm	conf. da 2 pz	180,00	00117423

OX Flex Cortical Sheet Bioteck

Membrana ossea corticale totalmente rimodellabile a lunga protezione degli innesti ossei. La tecnologia di demineralizzazione parziale della corticale ossea permette di ottenere lamine ossee flessibili molto sottili fino a 0,2 mm.

Si ottengono così membrane ossee flessibili totalmente occlusive a rimodellamento molto lento: evidenze istologiche mostrano che a distanza di 6 mesi dal posizionamento, tali membrane sono ancora completamente protettive.

LAMINA CORTICALE FLEX			euro	codice
OSP-OX03	21-25 x 23 - 27 x 0.2 mm	blister sterile da 1 pz	185,00	00116228
OSP-OX08	21-25 x 23 - 27 x 0.9 mm	blister sterile da 1 pz	185,00	00138754
OSP-OX09	21-25 x 23 - 27 x 0.5 mm	blister sterile da 1 pz	185,00	00145693



Bioactiva®

Innovations and Biotechnologies for health

FLEX CORTICAL SHEET (FCS) Lamine ossee corticali flessibili



Lamina di osso corticale equino deantigenata attraverso il processo enzimatico Zymo-Teck®. Un processo produttivo brevettato da Bioteck spa che ha permesso un grande passo in avanti nel mondo degli innesti ossei.

Con questo processo si è in grado di ottenere un tessuto eterologo perfettamente biocompatibile, mantenendone inalterate le caratteristiche fisiche e morfologiche del tessuto d'origine e le componenti della matrice extracellulare incluso il collagene osseo in conformazione nativa.

È disponibile in un unico formato 21 x 23 mm ma con 3 spessori diversi:

- **Codice OSP - OX03 spessore 0.2 mm** codice 00116228

Versatilità - il suo spessore così sottile la rende facilmente utilizzabile in varie situazioni cliniche: GBR nei casi di fenotipo gengivale sottile, rigenerazione parodontale, gestione degli alveoli post-estrattivi, come membrana a lunga protezione a rimodellamento osseo totale.

- **Codice OSP - OX09 spessore 0.5 mm** codice 00138754

GBR semplici - spessore intermedio ideale per la maggior parte delle GBR in particolar modo per quelle orizzontali.

Preservazione dei volumi alveolari - ottimale per i siti post estrattivi e nei casi in cui si debba rigenerare osso vestibolare o linguale. Lo spessore 0.5 mm è ideale anche per pazienti con fenotipo gengivale sottile.

- **Codice OSP - OX08 spessore 0.9 mm** codice 00145693

GBR complesse - lo spessore 0.9 mm consente di avere una struttura ideale per contrastare le forze di tensione dei tessuti soprastanti e permettere una perfetta rigenerazione ossea anche in situazioni di gravi atrofie.

Per gentile concessione Dr. Andrea Grassi - Reggio Emilia (IT)



T0



FCS 0.5 lamina incollata



4 mesi



Inserimento impianto
a 4 mesi

Per gentile concessione Dr. Roberto Rossi - Genova (IT)



T0

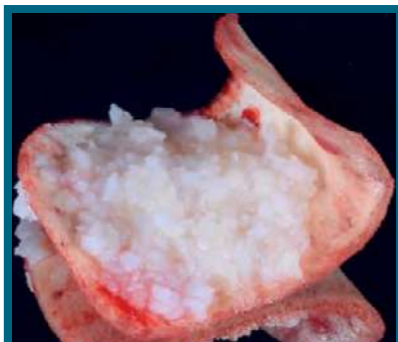

FCS 0.5 lamina modellata
biomateriale collagenico



FCS lamina
in situ



4 mesi



posizionamento
impianto

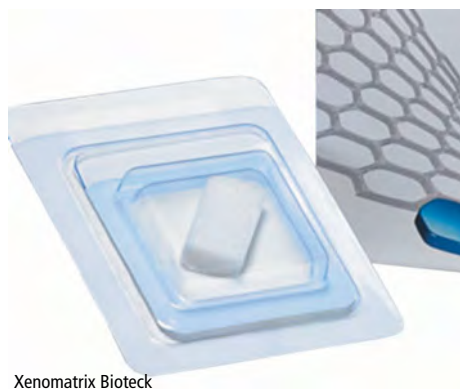

Xenomatrix Bioteck

Membrane

Xenomatrix Bioteck

Matrice connettivale tridimensionale collagenica ricavata da tendine di Achille equino attraverso un avanzato processo biochimico ed è totalmente biocompatibile. Si tratta di uno scaffold tridimensionale idoneo per interventi di rigenerazione dei tessuti molli. Una volta innestato funge da matrice in grado di essere ripopolata dalle cellule connettivali del paziente. Si consiglia l'utilizzo a secco senza idratazione. Indicata per GTR, il trattamento delle recessioni e l'ispessimento dei tessuti molli per implantari.

XENOMATRIX MATRICE COLLAGENICA			euro	codice
BCG-XC10	20 x 10 x 4 mm	blister sterile da 1 pz	120,00	00119454
BCG-XC50	15 x 30 x 4 mm	blister sterile da 1 pz	120,00	00116230

OsteoBiol Evolution Tecnos

Membrana essicata riassorbibile ottenuta da tessuto mesenchimale eterologo, costituita da fibre di collagene ad elevata consistenza e resistenza, fornisce la massima adattabilità al tessuto osseo ed ai tessuti molli, una facile e sicura saturabilità dei tessuti circostanti, la miglior interfaccia membrana/osso e membrana/periostio, stabilità e protezione prolungata dell'innesto sottostante. Si presenta con un lato liscio ed uno microrugoso è ideale per la rigenerazione guidata del tessuto osseo e gengivale.

Indicazioni cliniche:

Chirurgia orale: formato STD per rigenerazioni estese con rischio di esposizione.
Implantologia: per la copertura dell'antrostomia e per la protezione di innesti effettuati in difetti a due pareti.

Parodontologia: formato FINE per la protezione di innesti in difetti infra-ossei in cui la sutura dei lembi non esclude il rischio di esposizione. Formato X-FINE per il mantenimento di spazi nelle recessioni gengivali.

Tempi medi di riassorbimento: STD circa 4 mesi; FINE circa 3 mesi; X-FINE circa 2 mesi.



OsteoBiol Evolution Tecnos

MEMBRANE EVOLUTION OSTEOBIOL				euro	codice
20 x 20 mm	FINE	EQUINA	blister da 1 pz	135,85	00050097
30 x 30 mm	FINE	EQUINA	blister da 1 pz	164,10	00050098
30 x 30 mm	X-FINE	EQUINA	blister da 3 pz	149,00	00129904
20 x 20 mm	STD	SUINA	blister da 1 pz	135,85	00097809
30 x 30 mm	STD	SUINA	blister da 1 pz	164,10	00097810

OsteoBiol Derma Tecnos

Membrana essicata riassorbibile costituita da derma di origine suina. Caratterizzata da elevata consistenza e resistenza, consente una perfetta stabilizzazione ed una protezione prolungata dell'innesto sottostante nelle procedure di rigenerazione di grandi volumi. Fornisce un efficace effetto barriera per la guida alla crescita del tessuto epiteliale prevenendone l'invaginazione.

Applicazioni cliniche: stabilizzazione e protezione di rigenerazione di grossi volumi con rischio di esposizione.

Implantologia: incremento dei tessuti molli attorno agli impianti.

Parodontologia: recessioni gengivali (modello fine).

Tempi medi di riassorbimento: 5 mesi



OsteoBiol Membrana Derma Tecnos

OSTEOBIOL MEMBRANA DERMA			euro	codice
STANDARD	30 x 30 mm	blister da 1 pz	117,85	00038297
FINE	25 x 25 mm	blister da 1 pz	117,85	00069250

Membrane

OsteoBiol Lamina Corticale Tecnos

Lamine realizzate in osso corticale di origine eterologa che attraverso un processo di decalcificazione superficiale presentano una consistenza elastica pur mantenendo la compattezza tipica del tessuto osseo da cui viene ricavata. I bordi sono morbidi e tali da non arrecare micro traumi ai tessuti sottostanti. I modelli Standard e Fine, diventano flessibili dopo la reidratazione; possono essere adattati alla morfologia del difetto creando, con il fissaggio mediante microviti di osteosintesi, una copertura semi-rigida dell'innesto sottostante. La Lamina Curva, è semi-rigida, presenta uno spessore di 0.8 - 1 mm e può essere innestata direttamente senza idratazione. Ideale se utilizzata in associazione con Osteobiol MP3 per la rigenerazione di creste che hanno perso la dimensione corticale. Tutte le Lamine devono essere fissate con microviti in titanio.

Applicazioni cliniche:

Chirurgia orale: nei casi di ampie rigenerazioni a rischio di esposizione; si adatta perfettamente all'osso sottostante e ai tessuti molli.

Implantologia: per la protezione e la stabilizzazione degli innesti in difetti a due pareti e per rigenerazioni perimplantari in aree estetiche. Il modello FINE è indicato anche per la copertura di antrostomia.

Tempi medi di rientro: STD circa 8 mesi; FINE e CURVA MEDIA circa 6 mesi.



OsteoBiol Lamina Corticale Tecnos

OSTEOBIOL LAMINA CORTICALE				euro	codice
25 x 25 mm	FINE	SOFT	blister da 1 pz	204,10	00070160
30 x 30 mm	STANDARD	SOFT	blister da 1 pz	204,10	00054317
35 x 35 mm	CURVA MEDIA	SEMI RIGIDA	blister da 1 pz	260,60	00072630

Riempitivi ossei naturali

Ox Granuli Bioteck

Riempitivi ossei naturali collagenici di origine equina, deantigenati per via enzimatica con sistema ZYMO-TECK a collagene osseo preservato di tipo I nativo a totale rimodellamento.



processo Zymo-Tec



Ox Granuli Bioteck

GRANULI SPONGIOSA OX IN FLACONE				euro	codice
OSP-OX37	0.25-1.00 mm	flacone da 0.25 gr		75,00	00145694
OSP-OX30	0.25-1.00 mm	flacone da 0.50 gr		85,00	00116221
OSP-OX36	0.25-1.00 mm	flacone da 1.00 gr		150,00	00145695
OSP-OX50	1.00-2.00 mm	flacone da 0.50 gr		85,00	00145696
OSP-OX66	1.00-2.00 mm	flacone da 1.00 gr		150,00	00145697

GRANULI CORTICALE OX IN FLACONE				euro	codice
OSP-OX40	0.25-1.00 mm	flacone da 0.50 gr		85,00	00145698

GRANULI CORTICO-SPONGIOSO OX IN FLACONE				euro	codice
OSP-OX35	0.25-1.00 mm	flacone da 0.25 gr		75,00	00116352
OSP-OX31	0.25-1.00 mm	flacone da 0.50 gr		85,00	00116223
OSP-OX32	0.25-1.00 mm	flacone da 1.00 gr		150,00	00116353

GRANULI CORTICO-SPONGIOSO OX IN GEL				euro	codice
OSP-OX21	0.25 ml	conf. 2 siringhe		140,00	00116224
OSP-OX21n	0.25 ml	conf. 1 siringa		80,00	00145699
OSP-OX22	0.50 ml	conf. 2 siringhe		170,00	00116225
OSP-OX22n	0.50 ml	conf. 1 siringa		90,00	00143896
OSP-OX23	1.00 ml	conf. 1 siringa		150,00	00138020

Riempitivi ossei naturali

Calcitos Bioteck



Calcitos Bioteck

Innesti ossei in granuli di osso naturale equino calcinato spongiosi. Sono indicati per la maggior parte delle ricostruzioni, in cavità contenitive, o comunque dove possano essere stabilizzati con membrane o altro in modo che non possano disperdersi. Per via della calcinazione il loro tempo di rimodellamento (completa sostituzione con tessuto osseo neoformato) è di 8-12 mesi. Da utilizzare in tutti quei difetti ossei dove è necessario un mantentore di volume a lungo nel tempo.

INDICAZIONI:

- Riempimento di alveoli post-estrattivi - granulometria 1/2mm
- Mantenimento dei volumi ossei a lungo termine in zone estetiche

CALCITOS GRANULI		euro	codice
OMC-029N	fiala sterile da 0.25 / 1 mm - 0.25 gr / 1 cc	73,00	00140196
OMC-030N	fiala sterile da 0.25 / 1 mm - 0.50 gr / 1 cc	85,00	00130905
OMC-031N	fiala sterile da 0.25 / 1 mm - 1.00 gr / 1 cc	150,00	00140203

Bio-Gen Granuli Bioteck

Sostituto osseo di origine equina a rimodellamento osteoclastico fisiologico totale.

Caratteristiche: impiegabile per ogni tipologia di difetto osseo.

Applicazioni cliniche:

- difetti ossei di dimensioni contenute e a più pareti (spongiosa o mix)
- difetti ossei di dimensioni maggiori e a ridotto numero di pareti (corticale o mix).

Tempo di rimodellamento: Spongioso 4/6 mesi - corticale e mix 8/12 mesi.



Bio-Gen Granuli Bioteck

BIO-GEN IN FIALA STERILE		euro	codice
SPONGIOSO	conf. 0.5 gr 0.5/1.0 mm	80,00	00028877
SPONGIOSO	conf. 0.5 gr 1.0/2.0 mm	80,00	00129811
SPONGIOSO	conf. 1.0 gr 1.0/2.0 mm	130,00	00139246
CORTICALE	conf. 0.5 gr 0.5/1.0 mm	80,00	00028875
MIX	cortico spongiosa 0.25 gr 0.5 cc 0.5/1.0 mm	68,00	00140194
MIX	cortico spongiosa 0.5 gr 1.0 cc 0.5/1.0 mm	80,00	00028792
MIX	cortico spongiosa 1.0 gr 2.0 cc 0.5/1.0 mm	130,00	00140195

Bio-Gen Mix Gel Bioteck

Sostituto osseo di origine equina mix cortico-spongioso a rimodellamento osteoclastico fisiologico totale in pratica siringa pronta all'uso (non necessita di miscelazione)

Caratteristiche: impiegabile per ogni tipologia di difetto

Applicazioni cliniche: per la rigenerazione di ogni difetto osseo.

Particolarmente indicato per il Grande Rialzo del Seno con accesso laterale.

Tempo di rimodellamento: 4/6 mesi.



Bio-Gen Mix Gel Bioteck

BIO-GEN MIX GEL		euro	codice
siringa da 0.5 ml	granuli da 0.5/1.0 mm	80,00	00143503
siringa da 1.0 ml	granuli da 0.5/1.0 mm	130,00	00143504

Bio-Gen Putty Bioteck

Pasta modellabile composta da BIO-GEN spongiosa disperso in collagene di tendine di Achille naturale. **Caratteristiche:** facilmente malleabile, emostatico

Applicazioni cliniche: consigliato per piccoli-medi difetti a più pareti e come riempitivo per alveoli post-estrattivi e cisti.

Tempo di rimodellamento: 4/6 mesi.



Bio-Gen Putty Bioteck

BIO-GEN PUTTY		euro	codice
fiala sterile da 0,3 gr (0.5 cc)		96,00	00073689



OsteoBiol Apatos Tecnos

Riempitivi ossei naturali

OsteoBiol Apatos Tecnos

Miscela di osso cortico-spongioso collagenato in granuli di idrossiapatite (600-1000 μm), **di origine suina**. Presenta caratteristiche simili a quelle dell'osso umano mineralizzato, può essere utilizzato come alternativa all'osso autologo. La consistenza microporosa naturale facilita la formazione di tessuto osseo nella zona in difetto accelerandone il processo. **Applicazioni cliniche:** Riempimento di alveoli per la conservazione della cresta, preparazione di siti implantari, deiscenze ossee, stabilizzazione di impianti post-estrattivi, rialzi e ricostruzioni della cresta alveolare.

Tempi medi di rientro: circa 5 mesi

OSTEOBIOL APATOS MIX	euro	codice
GRANULI IN FLACONE STERILE conf. 1 x 0.5 gr	87,50	00033211

OsteoBiol Gen-Os Tecnos

Miscela di osso cortico-spongioso collagenato in granuli (250-1000 μm), di origine suina. Presenta una elevata attività osteoconduttiva, biocompatibile e biodisponibile, dotato di marcata igroscopicità può fungere da carrier di medicinali e farmaci specifici. Gradualmente riassorbibile, svolge azione di supporto alla neoformazione ossea mantenendo costante la forma e il volume originario. Grazie all'alto contenuto di collagene il prodotto favorisce la formazione del coagulo ematico e la successiva invasione delle cellule riparatrici e rigenerative del tessuto osseo. **Applicazioni cliniche:** **Chirurgia orale:** riempitivo osseo dopo avulsioni dentarie, granulomi, cisti odontogene e split crest. **Parodontologia:** riempimento di difetti infra-ossei profondi, tasche e forcazioni. **Implantologia:** riempitivo universale per il trattamento di deiscenze e delle peri-implantiti, difetti a due pareti, rialzo del seno con accesso laterale e crestale. **Tempi medi di rientro:** circa 4/5 mesi

OSTEOBIOL GEN-OS	euro	codice
GRANULATO MIX IN FLACONE STERILE conf. 1 x 0.25 gr	63,85	00082461
GRANULATO MIX IN FLACONE STERILE conf. 1 x 0.5 gr	90,85	00035364
GRANULATO MIX IN FLACONE STERILE conf. 1 x 1.0 gr	141,50	00055099



OsteoBiol Gen-Os Tecnos

OsteoBiol GTO Tecnos

Sostituto osseo di origine suina. È un mix di granuli collagenati cortico-spongiosi con granulometria 600-1000 μm , opportunamente miscelati con OsteoBiol TSV Gel al fine di ottenere una consistenza plasmabile e appiccicosa.

Indicazioni cliniche: Biomateriale universale, facilmente adattabile ad ogni tipo di difetto osseo, da utilizzare in associazione con le membrane OsteoBiol Evolution o con la Lamina OsteoBiol per proteggere l'innesto. Grazie alla sua adesività, è particolarmente indicato per le procedure di rigenerazione orizzontale (ad es. difetti a due pareti, quando la cresta è molto atrofica) e per la socket preservation nei casi di corticale vestibolare compromessa. Durante il sinus lift con accesso laterale, può essere applicato direttamente attraverso l'antrastomia, contribuendo a stabilizzare gli impianti in caso di chirurgia one-stage. Può anche essere utilizzato con successo per trattare lesioni peri-implantari e gravi difetti infraossei. **Tempi medi di rientro:** circa 5 mesi.

OSTEOBIOL GTO	euro	codice
SIRINGA STERILE da 0.5 cc	140,50	00125759
SIRINGA STERILE da 2.0 cc	299,95	00125760

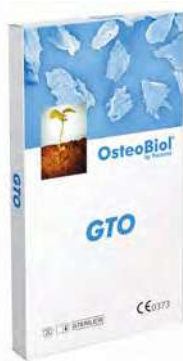

OsteoBiol GTO Tecnos

OsteoBiol mp3 Tecnos

Miscela di osso cortico-spongioso preidratato collagenato, in granuli, di origine suina, in siringa pre-riempita pronto all'uso. I granuli (600-1000 μm) presentano caratteristiche simili a quelle dell'osso umano mineralizzato, pertanto il prodotto può essere utilizzato come alternativa all'osso autologo. Di consistenza microporosa naturale facilita la neoformazione di tessuto osseo nella zona in difetto accelerandone il processo. Gradualmente riassorbibile, contribuisce a preservare la forma e il volume originario dell'innesto e grazie al contenuto di collagene agevola la formazione del coagulo ematico e la successiva invasione delle cellule riparatrici e rigenerative del tessuto osseo. Leggermente radiopaco. **Applicazioni cliniche:** Chirurgia orale e Implantologia, per la sua formulazione e granulometria è ideale come innesto nelle procedure chirurgiche di rialzo di seno mascellare con accesso laterale. **Tempi medi di rientro:** circa 5 mesi.

OSTEOBIOL mp3	euro	codice
GRANULI IN SIRINGA STERILE conf. 3 x 1.0 cc	421,95	00079734
GRANULI IN SIRINGA STERILE conf. 3 x 0.5 cc (1.5 cc)	337,60	00065382



OsteoBiol mp3 Tecnos



OsteoBiol Putty Tecnos

Riempitivi ossei naturali

OsteoBiol Putty Tecnos

Miscela di osso cortico-spongioso collagenato in pasta. Composta dall' 80% di osso eterologo micronizzato (granulometria $\leq 300 \mu\text{m}$) e collagene puro è caratterizzata da un'eccezionale plasticità e malleabilità che ne semplifica l' applicazione in cavità in cui è richiesto un apporto osseo sostitutivo e in difetti peri-implantari.

Applicazioni cliniche: Implantologia versatile riempitivo alveolare contribuisce a preservare il volume della cresta ossea, per il trattamento delle perimplantiti e nelle procedure di splitcrest. Da solo o in combinazione con Gen-Os può essere utilizzato nel rialzo del seno con accesso crestale. **Chirurgia orale** riempitivo osseo di cavità alveolari post-estrattive, granulomi, cisti odontogene.

Tempi medi di rientro: circa 4 mesi

OSTEOBIOL PUTTY PASTA D'OSSO			euro	codice
PASTA IN SIRINGA STERILE	conf. 3 x 0.25 cc (1.25 gr)		245,10	00076408
PASTA IN SIRINGA STERILE	conf. 3 x 0.50 cc (3.00 gr)		300,60	00072625



OsteoBiol Gel 40 Tecnos

OsteoBiol Gel 40 Tecnos

Miscela di osso cortico-spongioso collagenato in gel, di origine suina, in siringa. Il gel di collagene è composto dal 60% di osso eterologo micronizzato (granulometria $= 300 \mu\text{m}$) miscelato con gel di collagene che ne conferisce le peculiari caratteristiche di viscosità e densità.

Applicazioni cliniche: procedure di rialzo del seno mascellare con accesso crestale, trattamento di difetti infra-ossei e peri-implantari stretti e profondi e di recessioni gengivali. Utilizzabile in combinazione con Gen-Os come stabilizzatore d' innesto.

Tempi medi di rientro: circa 4 mesi

OSTEOBIOL GEL 40			euro	codice
GEL IN SIRINGA STERILE	conf. 3 x 0.5 cc (1.5 cc)		236,10	00034097

Riempitivi ossei sintetici

novità

Osteosynt Eincobio

Materiale sintetico radiopaco, bioceramico bifasico composto dal 40% idrossiapatite e 60% B-tricalcio fosfato. Indicato per il trattamento dei difetti ossei e nella ricostruzione di strutture anatomiche di bassa, media e grande complessità. Grazie al suo biomimetismo, simula la matrice extracellulare del tessuto osseo, favorendo una naturale interazione con l'organismo.

OSTEOSYNT			euro	codice
OSGDC	425-250 μ	flacone da 0.5 gr (1.10 cc)	64,00	00141550
OSGIA	170-75 μ	siringa da 0.5 gr (1.05 cc)	80,00	00141554



Osteosynt Eincobio

R.T.R. + Septodont

Materiale bifasico (40% β - Fosfato tricalcico / 60% Idrossiapatite) da innesto osseo, completamente riassorbibile, indicato per ricostruire la perdita o il difetto osseo nelle applicazioni maxillo-facciali. Adeguata struttura micro e macroporosa che stabilisce un ambiente appropriato per la colonizzazione cellulare. Materiale bioattivo e osteoconduttivo che fornisce una matrice per la crescita di nuove ossa.

R.T.R. +			euro	codice
40/60		siringa da 0.5 ml	157,45	00140120
80/20		siringa da 0.5 ml	157,45	00140119



R.T.R. + Septodont



Fisiograft Ghimas

Riempitivi ossei sintetici

Fisiograft Ghimas

Materiale sintetico a base di **acido polilattico** e **copolimero poliglicolico**, biotollerabile, biocompatibile e privo di patologie crociate. Indicato come riempitivo osseo, agisce come spaziatore riassorbibile tra il piano del difetto osseo ed il tessuto mucoso sovrastante permettendo agli osteoni ed alle cellule ossee di sostituirsi ad esso in un tempo discretamente veloce.

FISIOGRAFT		euro	codice
GEL	5 siringhe sterili monodose da 500 mg	219,10	00082092
SPUGNA	5 confezioni sterili monodose da 240 mg	219,10	00082409



Surgiplaster Ghimas

Surgiplaster Ghimas

Biomateriale a base di **solfato di calcio** in granuli a spigoli arrotondati, osteoconduttore, batteriostatico, totalmente riassorbibile in 4-12 settimane. Indicato nella riparazione ossea in chirurgia, parodontologia ed endodonzia e come mantenitore di spazio in alternativa o come supporto alle membrane.

per un effetto barriera, utilizzabile da solo o con G 170

P30 SURGIPLASTER	euro	codice
microgranuli da 500 µm	68,85	00073079
1 flacone da 2 gr, 1 fialedda da 400 mg polvere, 1 fialedda da 1 ml di liquido regular, 1 fialedda da 1 ml di liquido fast		

per qualsiasi difetto osseo da rigenerare

G170 SURGIPLASTER	euro	codice
granuli da 250 µm	68,85	00073080
1 flacone da 2 gr, 1 fialedda da 400 mg polvere, 1 fialedda da 1 ml di liquido regular, 1 fialedda da 1 ml di liquido fast		

Novabone Dental Putty Novabone

Materiale da innesto osseo sintetico di nuova generazione, composto di **calcio-Fosfo-silicato** che grazie alla sua consistenza si caratterizza per una agevole manipolazione dell'innesto senza richiedere alcuna preparazione preliminare al suo posizionamento.

Caratteristiche e Vantaggi:

- Ottima manipolazione: nessuna miscelazione. Può essere posizionato direttamente nel difetto. L'uso della membrana è a discrezione del clinico
- Completamente riassorbibile: si riassorbe completamente e viene sostituito dall'osso neoformato. La seconda entrata chirurgica può avvenire dopo 4-5 mesi e dipende dalle dimensioni e dalla collocazione del difetto
- Ritenzione e adattabilità: rimane coeso durante il posizionamento e l'irrigazione. Può essere modellato e si adatta agevolmente al difetto ed alla superficie degli impianti
- Osteostimolazione: il putty promuove un miglior grado di rigenerazione ossea rispetto ad altri materiali per innesto grazie ad un fenomeno unico: l'osteostimolazione.

Indicazioni: Implantologia a una o due fasi - Aumenti di cresta - Stabilizzazione dei siti post-estrattivi - Rialzi di seno - Difetti parodontali e delle forcazioni - Difetti cranio-maxillo-facciali - Apicectomie - Difetti cistici - Fenestrazioni e deiscenze.



Novabone Dental Putty Novabone

NOVABONE DENTAL PUTTY		euro	codice
SIRINGA	conf. 2 siringhe sterili da 0.5 cc	196,00	00095812
CARTUCCIA	conf. 4 cartucce sterili da 0.25 cc	212,00	00099700
DISPENSER PER CARTUCCE	0.25 / 0.5 / 1.0 cc	139,00	00095824



Cera per Ossa B. Braun

Emostatici

Cera per Ossa B. Braun

Miscela sterile di cera d'api (70%) e vaselina (30%) studiata per l'emostasi meccanica delle lesioni e dei vasi ossei. Morbida, facile da modellare e applicabile solo con mani calde. In doppia confezione sterile peel-pack.

CERA PER OSSA	euro	codice
busta sterile da 2.5 gr	16,50	00108918
conf. 24 buste sterili da 2.5 gr	166,50	00074322

Gel sigillanti



Histoacryl B. Braun

Histoacryl B. Braun

Adesivo tissutale chirurgico sterile, a base di cianocrilato, per la chiusura di piccole ferite cutanee senza sutura. Pronto all'uso, polimerizza rapidamente al contatto con i fluidi tissutali, di colore blu per un facile controllo visivo sul dosaggio del prodotto.

Vantaggi: elevata resistenza meccanica, efficace barriera antimicrobica, rapida applicazione. Si conserva a temperatura ambiente.

HISTOACRYL BLU	euro	codice
ADESIVO TISSUTALE conf. 5 fiale da 0.5 ml	160,40	00093869



Periacryl 90HV Biotek

Periacryl 90HV Roen

novità

Colla chirurgica ad alta viscosità, caratterizzata da una miscela di butile e ottile cianoacrilato adesivi appositamente progettati per l'utilizzo orale. Indicata come rivestimento da applicare sopra i tessuti gengivali scoperti, per la stabilizzazione e protezione delle membrane e degli innesti e per fissare i punti di sutura chirurgici.

PERIACRYL 90HV	euro	codice
P-ACRYLU(V)HVCE conf. 10 pipette predosate da 0.2 ml	198,00	00147599

GapSeal Hager&Werken

Gel sigillante anti-batterico per impianti, basato su una speciale matrice a base silico-nica, contenente timolo. Sigilla le fessure e gli spazi vuoti degli impianti impedendo la penetrazione di germi e batteri.



GapSeal Hager&Werken

GAPSEAL	euro	codice
SET 1 applicatore + 10 tips monodose da 0.6 ml	131,50	00060816
RICAMBIO 10 tips monodose da 0.6 ml	100,50	00071070

Impacchi parodontali

Coe-Pak GC

Impacco parodontale a base di ossido di zinco senza eugenolo.

REGULAR SET ROSA a presa normale
HARD FAST SET VERDE a presa rapida



Coe-Pak GC











COE-PAK	euro	codice
REGULAR SET ROSA base da 91 ml + catalizz. da 33 ml	59,90	00033221
HARD FAST SET VERDE base da 91 ml + catalizz. da 33 ml	59,90	00033222

Suture in Seta

In fibra proteica naturale non rivestita, ricavata dai bachi da seta, non assorbibile, intrecciata nera. Maneggevole e di facile annodabilità è anche affidabile dal punto di vista della biocompatibilità e della non capillarità. Eccellente uniformità di calibro con conseguenti vantaggi per la resistenza tensile e l'atraumaticità nel passaggio attraverso i tessuti. Reazione tissutale moderata.



Fibra proteica naturale ricavata dai bozzoli del Bombix Mori, intrecciata o vergine ritorta.

ago	articolo	ago	colore	USP	EP	lunghezza cm	q.tà	euro	codice	
17 mm - 1/2 cerchio ago cilindrico		K870H	RB-1	nero	5/0	1	75	36	213,45	00001791
		K871H	RB-1	nero	4/0	1.5	75	36	213,45	00004059
		K872H	RB-1	nero	3/0	2	75	36	203,45	00009449
		K873H	RB-1	nero	2/0	3	75	36	203,45	00009450
12 mm - 1/2 cerchio ago cilindrico		7342H	SH-1	nero	4/0	1.5	75	36	214,10	00001789
		7343H	SH-1	nero	3/0	2	75	36	203,45	00009443
		7344H	SH-1	nero	2/0	3	75	36	203,45	00009444
26 mm 1/2 cerchio ago cilindrico		K832H	SH	nero	3/0	2	75	36	194,45	00009448
		K833H	SH	nero	2/0	3	75	36	194,45	00009442
13 mm - 3/8 cerchio rinforzato ago cilindrico dorso tagliente		F736	C-3	nero	4/0	1.5	75	36	294,60	00057816
19 mm - 3/8 cerchio ago cilindrico dorso tagliente		683H	FS-2	nero	4/0	1.5	45	36	223,10	00004057
		P683H	FS-2	nero	3/0	2	45	36	212,45	00047029
22 mm - 1/2 cerchio ago cilindrico dorso tagliente		632H	X-1	nero	3/0	2	45	36	212,45	00009445
		737H	X-1	nero	2/0	3	45	36	212,45	00004055
17 mm - 3/8 cerchio ago tapercut punta tagliente corpo cilindrico		K942H	V-4	nero	4/0	1.5	75	36	254,60	00051080
17 mm - 1/2 cerchio ago tapercut punta tagliente corpo cilindrico		K951H	V-5	nero	5/0	1	75	36	254,60	00009433
		K952H	V-5	nero	4/0	1.5	75	36	254,60	00009434
		K953H	V-5	nero	3/0	2	75	36	243,10	00009435
		K954H	V-5	nero	2/0	3	75	36	246,10	00004061
26 mm - 1/2 cerchio ago tapercut punta tagliente corpo cilindrico		K963G	V-7	nero	3/0	2	75	12	79,50	00037868
		K964H	V-7	nero	2/0	3	75	36	243,10	00004058
26 mm - variabile ago VISI-BLACK punta tagliente corpo cilindrico		18530G	DA	nero	3/0	2	45	12	79,40	00028859
19 mm retto ago cilindrico		18507G	ST-4	nero	4/0	1.5	45	12	66,30	00129650

AGO VISI-BLACK: Finitura in nero opaco antiriflesso, aumenta la visibilità in campo operatorio. Curvatura composita: consente un facile impiego all'interno della cavità orale poiché è possibile attraversare i due lembi con un unico passaggio.

Suture Ethibond Excel

Sutura **sintetica, non assorbibile**, intrecciata, in Poliestere rivestito che sostituisce la seta in tutte le applicazioni chirurgiche in cui è consigliato l'utilizzo di un filo non assorbibile. Biologicamente più inerte della seta, non è capillare ed è resistente alla trazione. Eccezionalmente compatta, morbida, maneggevole e facile da impiantare ed annodare. Il rivestimento in Polibutilato impedisce l'aderenza e il deposito della placca nell'intreccio dei fili e conferisce al filo caratteristiche di estrema scorrevolezza.



Fibra poliestere rivestita, intrecciato rivestito con polibutilato

ago	articolo	ago	colore	USP	EP	lunghezza cm	q.tà	euro	codice
17 mm - 1/2 cerchio ago tapercut punta tagliente corpo cilindrico	E6953H	V-5	verde	3/0	2	75	36	510,60	00013058
	6951H	V-5	verde	5/0	1	75	36	534,60	00084894
	EH7384	V-5	verde	4/0	1.5	75	36	534,60	00050233
13 mm - variabile ago VISI-BLACK punta tagliente corpo cilindrico	18537G	DA-1	verde	4/0	1.5	45	12	134,50	00028863
	18538G	DA-1	verde	5/0	1	45	12	134,50	00047437
26 mm - variabile ago VISI-BLACK punta tagliente corpo cilindrico	18536G	DA	verde	4/0	1.5	45	12	121,85	00028862
	18535G	DA	verde	3/0	2	45	12	116,50	00028861
19 mm - 3/8 cerchio ago cilindrico dorso tagliente	E6683H	FS-2	verde	4/0	1.5	45	36	315,95	00056786

Suture Vicryl Rapide

Sutura **sintetica, intrecciata, assorbibile**, in Copolimero di acido glicolico ed acido lattico (Polyglactin 910). È **rivestita** in Polyglactin 370 e stearato di calcio (50%) che a contatto con i liquidi si trasforma in un lubrificante che facilita il passaggio intrattissutale, riducendo il rischio di trascinamento della placca. Il particolare rivestimento conferisce alla sutura un'ottima scorrevolezza attraverso i tessuti ed un'ideale capacità di annodamento. **Resistenza tensile** ridotta a 0% dopo 10 - 14 giorni. **Assorbimento** per via idrolitica, completo in 42 giorni.



Copolimero di acido glicolico ed acido lattico (Polyglactin 910) trattato con radiazioni ionizzanti rivestita con Polyglactin 370 e stearato di calcio

ago	articolo	ago	colore	USP	EP	lunghezza cm	q.tà	euro	codice
17 mm - 1/2 cerchio ago cilindrico	VRI214H	RB-1	bianco	4/0	1.5	75	36	498,60	00013059
19 mm - 3/8 cerchio ago cilindrico dorso tagliente corpocilindrico	W9930	FS-2	bianco	4/0	1.5	75	12	184,60	00120726
17 mm - 3/8 cerchio ago tapercut punta tagliente corpo cilindrico	VR2279	V-4	bianco	4/0	1.5	70	36	597,90	00084896

Resistenza Tensile



Profilo Assorbimento

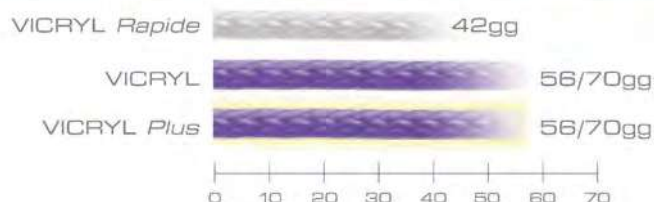

Suture Vicryl

Sutura sintetica in Copolimero di acido glicolico ed acido lattico Polyglactin 910, **assorbibile**, intrecciata e **rivestita** in Polyglactin 370 e Stearato di calcio. Il particolare rivestimento conferisce alla sutura un'ottima scorrevolezza attraverso i tessuti ed una ideale capacità di annodamento apprezzabile soprattutto in campi ristretti e profondi. La particolare struttura degli intrecci garantisce una elevata resistenza tensile ed una estrema maneggevolezza. Colore Viola. **Resistenza tensile** ridotta del 75% dopo 2 settimane e del 50% dopo circa 3 settimane. **Assorbimento** per via idrolitica, minimo fino al 40° giorno; completo tra il 56° ed il 70° giorno.



Polyglactin 910 [copolimero di acido glicolico e acido lattico] rivestita con Polyglactine 370 e Stearato di Calcio, intrecciata

	ago	articolo	ago	colore	USP	EP	lunghezza cm	q.tà	euro	codice
17 mm 1/2 cerchio		V303H	RB-1	viola	5/0	1	70	36	353,95	00050846
		V304H	RB-1	viola	4/0	1.5	70	36	353,95	00053761
		V305H	RB-1	viola	3/0	2	70	36	338,95	00038433
12 mm 1/2 cerchio		V311H	SH-1	viola	3/0	2	70	36	338,95	00049688
17 mm 1/2 cerchio VISI-BLACK		V3030	JRB1	viola	5/0	1	70	36	383,90	00049776
17 mm 1/2 cerchio		V944H	V-5	viola	4/0	1.5	70	36	425,60	00082103
		V272H	V-5	viola	3/0	2	70	36	406,60	00016881
13 mm 3/8 cerchio rinforzato		J384H	C-3	viola	6/0	0.7	45	36	487,60	00052144
		V385H	C-3	viola	5/0	1	45	36	465,60	00047366
19 mm 3/8 cerchio		V397H	FS-2	viola	4/0	1.5	70	36	389,60	00054173
		V398H	FS-2	viola	3/0	2	70	36	370,95	00057700

Suture Vicryl Plus

Sutura sintetica antibatterica, intrecciata, **assorbibile**, in Polyglactin 910 (copolimero di acido glicolico e acido lattico) rivestito di Polyglactin 370 e stearato di calcio. Nel rivestimento è presente l'Irgacare MP, la forma più pura di Triclosan, un agente antibatterico ad ampio spettro che crea una zona di inibizione allo sviluppo e proliferazione dei patogeni associati alle infezioni Staphilococchi Aureus ed Epidermidis, MRSA e MRSE. Il particolare rivestimento conferisce alla sutura un'ottima scorrevolezza attraverso i tessuti ed una ideale capacità di annodamento.

Resistenza tensile 75% dopo 2 settimane, 50% dopo 3 settimane.

Assorbimento per via idrolitica, minimo fino al 40° giorno, completo tra il 56° e il 70° giorno. Colore viola.



Polyglactin 910 [copolimero di acido glicolico e acido lattico] rivestita con Polyglactin 370 e Stearato di Calcio

	ago	articolo	ago	colore	USP	EP	lunghezza cm	q.tà	euro	codice
17 mm 1/2 cerchio		VCP303H	RB-1 plus	viola	5/0	1	70	36	425,60	00085120
		VCP304H	RB-1 plus	viola	4/0	1.5	70	36	425,60	00056938
19 mm 3/8 cerchio		VCP397H	FS-2	viola	4/0	1.5	70	36	469,95	00073411

Suture Elasyn

PTFE monofilamento ad elasticità bilanciata e porosità ridotta

Suture monofilamento in PTFE, non assorbibile estremamente elastico, morbido e inerte. Estremamente tollerata nel cavo orale.



	ago	ago	colore	USP	EP	lunghezza cm	q.tà	euro	codice
12 mm 1/2 cerchio		HS12	incoloro	6/0	0.7	75	12	130,50	00130581
		HS12	incoloro	5/0	1	75	12	130,50	00130582
12 mm 3/8 cerchio		DS12	incoloro	5/0	1	75	12	130,50	00130583
16 mm 3/8 cerchio		DS16	incoloro	5/0	1	75	12	130,50	00130584
		DS16	incoloro	4/0	1.5	75	12	130,50	00130585
		DS16	incoloro	3/0	2	75	12	130,50	00130586
18 mm 3/8 cerchio		DRT18	incoloro	5/0	1	75	12	130,50	00130587
		DRT18	incoloro	4/0	1.5	75	12	130,50	00130588
19 mm 3/8 cerchio		DS19	incoloro	4/0	1.5	75	12	130,50	00130589
		DS19	incoloro	3/0	2	75	12	130,50	00130590

Suture Supramid

Pseudomonofilamento privo di capillarità grazie al rivestimento integrato e con grande tenuta del nodo

Sutura sintetica non assorbibile in Poliammide, flessibile e maneggevole. Struttura a "pseudo-monofilamento", offre le caratteristiche positive dei monofilamenti, per scorrevolezza e inibizione all'accumulo di placca e degli intrecciati per duttilità e facilità di annodamento. Vantaggi: Passaggio atraumatico attraverso i tessuti grazie all'uniformità della superficie, bassa reazione tissutale e facile rimozione dai tessuti.







	ago	ago	colore	USP	EP	lunghezza cm	q.tà	euro	codice
12 mm 3/8 cerchio		DS12	nero	5/0	1	45	12	73,50	00106369
		DS12	nero	4/0	1.5	45	12	73,50	00094053
16 mm 3/8 cerchio		DS16	nero	5/0	1	45	12	73,50	00085779
		DS16	nero	4/0	1.5	45	12	73,50	00054363
		DS16	nero	4/0	1.5	75	36	151,20	00102275
19 mm 3/8 cerchio		DS19	nero	4/0	1.5	75	36	151,20	00130566
		DS19	nero	4/0	1.5	45	12	73,50	00060931
		DS19	nero	3/0	2	45	12	73,50	00051317

Suture Novosyn

PGLA intrecciato super-flessibile con reazioni infiammatorie estremamente ridotte

Sutura sintetica assorbibile intrecciata in **PGLA** (Acido Poliglicolico e Lattico). Superflessibile, con reazioni infiammatorie estremamente ridotte. Tempo medio di assorbimento (21gg).







	ago	ago	colore	USP	EP	lunghezza cm	q.tà	euro	codice
12 mm 3/8 cerchio		DS12	viola	6/0	0.7	45	36	243,90	00130571
		DS12	viola	6/0	0.7	70	36	243,90	00130572
		DS12	viola	4/0	1.5	45	36	243,90	00130575
16 mm 3/8 cerchio		DS16	viola	5/0	1	45	36	243,90	00130902
		DS16	viola	4/0	1.5	45	36	243,90	00130903
19 mm 3/8 cerchio		DS19	viola	4/0	1.5	70	36	235,00	00130569
		DS19	viola	3/0	2	70	36	235,00	00130570
17 mm 1/2 cerchio		HR17	viola	5/0	1	70	36	243,90	00130576
		HR17	viola	4/0	1.5	70	36	243,90	00130573
		HR17	viola	3/0	2.0	70	36	243,90	00130574

Suture Monosyn

Gliconato monofilamento a medio assorbimento, maneggevole e con straordinaria tenuta del nodo

Sutura sintetica monofilamento, riassorbibile a medio termine, non rivestita, in gliconato. Disponibile in colore neutro per la sutura delle ferite superficiali e in colore viola per gli altri utilizzi. Consigliata per tutti i tessuti molli.



	ago	ago	colore	USP	EP	lunghezza cm	q.tà	euro	codice
12 mm 3/8 cerchio		DS12	incolore	6/0	0.7	70	12	109,85	00055095
16 mm 3/8 cerchio		DS16	viola	5/0	1	45	12	132,70	00095214
		DS16	incolore	5/0	1	70	12	227,30	00148581
19 mm 3/8 cerchio		DS19	incolore	4/0	1.5	70	12	89,30	00148579
19 mm 3/8 cerchio		DSMP13	viola	5/0	1	45	12	106,70	00148580
17 mm 1/2 cerchio		HR17	viola	5/0	1	70	12	92,20	00091402
		HR17	viola	6/0	0.7	70	12	92,20	00063436



Suture Non Assorbibili

Le suture non assorbibili della Medtronic possono essere usate in una gamma di procedure, comprese la chirurgia cardiovascolare, oftalmica e neurologica.

Sof silk™

Suture non assorbibili naturali intrecciate e rivestite

TAGLIANTE ESTERNO

Specifiche degli aghi	Dimensione		Lunghezza cm	Colore	Unità per confezioni	codice	prezzo €
	USP	EP					
C-13 3/8 cerchio 19,0 mm	4-0	1,5	45	Nero	36	00132498	160,90
	3-0	2	45	Nero	36	00130332	160,90
	3-0	2	75	Nero	36	00137895	179,00
C-2 - 1/2 cerchio 24,0 mm	3-0	2	75	Nero	36	00145001	160,90

CILINDRICO

Specifiche degli aghi	Dimensione		Lunghezza cm	Colore	Unità per confezioni	codice	prezzo €
	USP	EP					
CV-23 1/2 cerchio 17,0 mm	4-0	1,5	75	Nero	36	00139099	179,00
	3-0	2	75	Nero	36	00138902	179,00
CV-24 - 1/2 cerchio - 20,0 mm	3-0	2	75	Nero	36	00134151	160,90

TAPERCUTTING

Specifiche degli aghi	Dimensione		Lunghezza cm	Colore	Unità per confezioni	codice	prezzo €
	USP	EP					
KV-5 - 1/2 cerchio 17,0 mm	3-0	2	75	Nero	36	00143010	217,00

Suture Hu-Friedy



Suture Seta

Polifilamento in seta, **non assorbibile**, elevata scorrevolezza, colore nero finemente intrecciato. L'ago in acciaio chirurgico Stainless Steel 300 PermaSharp è particolarmente resistente, rimane affilato e consente alta qualità di penetrazione nei tessuti fino a termine della procedura di sutura. Sutura sterile confezionata singolarmente.



	ago	USP	articolo	ago	colore	lunghezza	q.tà	euro	codice
Ago chirurgico Perma Sharp									
18,7 mm 3/8 cerchio		4/0	PSN 683S	C-6	nero	45	12	68,50	00037922
		3/0	PSN 7772S	C-6	nero	45	12	68,50	00085639
23 mm 1/2 cerchio		3/0	632S	C-9	nero	45	12	68,50	00037921
		2/0	737S	C-9	nero	45	12	68,50	00037923
17,5 mm 1/2 cerchio		4/0	PSN 871S	T-28	nero	70	12	68,50	00037925
		3/0	PSN 872S	T-28	nero	70	12	68,50	00037926
22,2 mm 1/2 cerchio		3/0	PSN 7343S	T-4	nero	70	36	68,50	00037929
17,5 mm 1/2 cerchio		4/0	PSN 953S	D-14	nero	70	12	133,85	00037927
		3/0	PSN 952S	D-14	nero	70	12	133,85	00037928

Suture Sintetiche PGA

Sutura in materiale **sintetico riassorbibile a base di acido poliglicolico** composta da un polifilamento finemente intrecciato. Particolarmente morbido e maneggevole, con elevata facilità di scorrimento attraverso i tessuti, elevata proprietà di annodamento e capacità di mantenimento dei nodi. Il materiale viene completamente riassorbito in un intervallo di tempo compreso tra 60-90 giorni. Ago in acciaio chirurgico Stainless Steel 300 Perma Sharp particolarmente resistente. Sutura sterile confezionata singolarmente.



	ago	USP	articolo	ago	colore	lunghezza	q.tà	euro	codice
Ago chirurgico Perma Sharp									
13 mm 3/8 cerchio		6/0	PSN 492V	C-3	incolore	45	12	209,10	00051580
18.7 mm 3/8 cerchio		4/0	PSN 392V	C-6	viola	45	12	86,50	00061148
		3/0	PSN 393V	C-6	viola	45	12	86,50	00057116
12 mm 3/8 cerchio		5/0	PSN 385V	C-17	incolore	45	12	86,50	00063664
16.2 mm 3/8 cerchio		6/0	PSN 387V	C-22	viola	45	12	86,50	00080109
		5/0	PSN 388V	C-22	viola	45	12	86,50	00061151
		4/0	PSN 389V	C-22	viola	45	12	86,50	00079443
17.5 mm 1/2 cerchio		5/0	PSN 303V	T-28	viola	70	12	112,70	00073810

Suture PTFE

Suture sintetiche monofilamento, non assorbibili, facilmente maneggiabili come una sutura multifilamento. Colore bianco, sono ideali per le zone estetiche. Confortevoli per il paziente, favoriscono la rimarginazione della ferita in quanto non assorbono sangue, saliva, batteri o residui di cibo. Aghi realizzati in acciaio inox serie 300 per una elevata resistenza e una punta più fine per una migliore penetrazione.



	ago	USP	articolo	ago	colore	lunghezza	q.tà	euro	codice
Ago chirurgico Perma Sharp									
10.7 mm 3/8 Circle Premium Reverse Cut		5/0	PSN PTFE7	C-1	bianco	45	12	187,00	00142955
		6/0	PSN PTFE10	C-1	bianco	45	12	187,00	00142958
13 mm 3/8 Circle Premium Reverse Cut		4/0	PSN PTFE4	C-3	bianco	45	12	187,00	00142952
		5/0	PSN PTFE8	C-3	bianco	45	12	187,00	00142956
		6/0	PSN PTFE11	C-3	bianco	45	12	187,00	00142959
18.7 mm 3/8 Circle Reverse Cut		3/0	PSN PTFE1	C-6	bianco	45	12	165,00	00142949
		4/0	PSN PTFE3	C-6	bianco	45	12	165,00	00142951
12 mm 3/8 Circle Reverse Cut		4/0	PSN PTFE5	C-17	bianco	45	12	165,00	00142953
		5/0	PSN PTFE9	C-17	bianco	45	12	165,00	00142957
		6/0	PSN PTFE12	C-17	bianco	45	12	165,00	00142960
16.2 mm 3/8 Circle Reverse Cut		3/0	PSN PTFE2	C-22	bianco	45	12	165,00	00142950
		4/0	PSN PTFE6	C-22	bianco	45	12	165,00	00142954

Suture Seta

Sutura in seta multifilamento intrecciato derivante dal bozzolo del baco da seta. Alta resistenza alla trazione, **non assorbibile**, colore nero.



Multifilamento intrecciato rivestimento in cera e silicone

	ago	ago	colore	USP	EP	lunghezza cm	q.tà	euro	codice
1/2 cerchio		HR 16	nero	5/0	1	75	12	44,60	00130604
		HR 16	nero	4/0	1.5	75	12	44,60	00117283
		HR 16	nero	3/0	2	75	12	44,60	00117284
		HR 20	nero	4/0	1.5	75	12	44,60	00117285
		HR 20	nero	3/0	2	75	12	44,60	00117286
		HR 26	nero	3/0	2	75	12	44,60	00117287
		HR 26	nero	2/0	3	75	12	44,60	00117288
3/8 cerchio		DRT 18	nero	4/0	1.5	75	12	44,60	00117289
		DRT 18	nero	3/0	2	75	12	44,60	00122361
1/2 cerchio		HRT 18	nero	4/0	1.5	75	12	44,60	00117291
		HRT 18	nero	3/0	2	75	12	44,60	00117292
		HRT 27	nero	3/0	2	75	12	44,60	00117294
		HRT 27	nero	2/0	3	75	12	44,60	00117295
		HS 17	nero	4/0	1.5	75	12	44,60	00122363
		HS 17	nero	3/0	2	75	12	44,60	00130603
1/2 cerchio		HS 22	nero	3/0	2	75	12	44,60	00117296
		HS 26	nero	3/0	2	75	12	44,60	00130601
3/8 cerchio		DS 16	nero	4/0	1.5	75	12	44,60	00130602
		DS 16	nero	3/0	2	75	12	44,60	00122364
		DS 19	nero	4/0	1.5	75	12	44,60	00117299
		DS 19	nero	3/0	2	75	12	44,60	00110446

Suture Supramid

Sutura sintetica in Poliamide, di colore nero, **non assorbibile** viene gradualmente inglobata dal tessuto connettivo. Struttura a multifilamento in guaina, passa delicatamente e in modo atraumatico attraverso i tessuti. Buona tenuta e regolazione del nodo, annodabile con sicurezza e facilità.



Fili di Poliamide inclusi in sfoglie di poliamide

	ago	ago	colore	USP	EP	lunghezza cm	q.tà	euro	codice
3/8 cerchio		DS 16	nero	5/0	1	75	12	49,60	00111485
		DS 16	nero	4/0	1.5	75	12	49,60	00111404
		DS 16	nero	3/0	2	45	12	49,60	00130606
		DS 19	nero	4/0	1.5	75	12	49,60	00111447
		DS 19	nero	3/0	2	75	12	49,60	00111405
1/2 cerchio		HRT 18	nero	5/0	1	75	12	49,60	00122366
		HRT 18	nero	4/0	1.5	75	12	49,60	00122365
3/8 cerchio		DRT 18	nero	4/0	1.5	75	12	49,60	00122367
		DRT 18	nero	3/0	2	75	12	49,60	00130607

Suture Surgicryl 910

Sutura sintetica, assorbibile multifilamento intrecciato in Polyglactine 910 (glicolide 90% e lattide 10%) e rivestito in poliglicolide e stearato di calcio. **Colore viola.**



Polyglactine 910, un copolimero composto da 90% di glicolide e 10% di lattide rivestimento con poli-glicolide-co-lattide e stearato di calcio

	ago	ago	colore	USP	EP	lunghezza cm	q.tà	euro	codice
1/2 cerchio		HR 16	viola	6/0	0.7	75	12	89,00	00130609
		HR 17	viola	5/0	1	75	12	89,00	00117301
		HR 17	viola	4/0	1.5	75	12	89,00	00117302
1/2 cerchio		HRT 13	viola	4/0	1.5	75	12	89,00	00130610
		HRT 17	viola	4/0	1.5	75	12	89,00	00117303
		HRT 17	viola	3/0	2	75	12	89,00	00117304
3/8 cerchio		DS 12	viola	6/0	0.7	45	12	89,00	00117305
		DS 12	viola	5/0	1	45	12	89,00	00117306
		DS 16	viola	5/0	0.7	45	12	89,00	00122368
		DS 19	viola	5/0	1	75	12	89,00	00117307
		DS 19	viola	4/0	1.5	75	12	89,00	00117308
		DS 19	viola	3/0	2	75	12	89,00	00117309

Suture Surgicryl PGA

Sutura sintetica, assorbibile in multifilamento intrecciato composto da Acido poliglicolico rivestito di Policaprolattone e sterato di calcio (1%).
Totale assorbimento in circa 60-90 giorni. **Colore viola.**

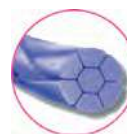

Multifilamento intrecciato in Acido poliglicolico rivestimento Policaprolattone e sterato di calcio [1%]

	ago	ago	colore	USP	EP	lunghezza cm	q.tà	euro	codice
3/8 cerchio		DS 12	viola	6/0	0.7	45	12	90,00	00121143
		DS 16	viola	5/0	1	75	12	90,00	00122369

Suture Surgicryl Rapid

Sutura sintetica, assorbibile in multifilamento intrecciato composto da Acido poliglicolico rivestito di Policaprolattone e sterato di calcio (1%).
Totale assorbimento in circa 42 giorni. **Incolore.**



Acido poliglicolico rivestimento Policaprolattone e sterato di calcio [1%]

	ago	ago	colore	USP	EP	lunghezza cm	q.tà	euro	codice
3/8 cerchio		DS 16	incolore	5/0	1	75	12	90,00	00130611
		DS 19	incolore	3/0	2	75	12	90,00	00122370

Suture SMI

Suture Polyester

Sutura multifilamento intrecciato in **Poliestere**, un polimero del polyethylene terephthalate, rivestita in silicone e teflon. Reazione dei tessuti minima, non assorbibile, gradualmente inglobato dal tessuto connettivo. **Colore verde**.



Poliestere, un polimero del polyethylene terephthalate rivestimento Silicone Teflon

	ago	ago	colore	USP	EP	lunghezza cm	q.tà	euro	codice
3/8 cerchio		DS 19	verde	4/0	1.5	75	12	49,60	00122373
		DS 19	verde	3/0	2	75	12	49,60	00122379
1/2 cerchio		HRT 18	verde	4/0	1.5	75	12	49,60	00122603

Linee di Irrigazione



Deflussori G Line

Deflussori per irrigazione dentale, monouso, latex-free, in confezionamento sterile.

TIPO	DESCRIZIONE	QUANTITÀ	PREZZO	CODICE
1 VIA	PER NOUVAG 3/700	conf. 10 pz	61,00	00094645
1/2 VIE	PER ATR/PHYSIO	conf. 10 pz	61,00	00094646
1/2Y VIE	PER SURGIC NSK	conf. 10 pz	61,00	00094647







Deflussori Sterili Omnia

Sistemi di irrigazione meccanica, sterili, completi di perforatrice, roller o clamp per il controllo del flusso, raccorderia per pompa peristaltica. Sistema ad **una via** utilizzabile per irrigazione sia interna che esterna ed a **due vie** utilizzabile contemporaneamente per irrigazione interna ed esterna.







REF.	IMA	DESCRIZIONE	TIPO	Q.TÀ	PREZZO	CODICE
32.F0001		Suni Satelec 2000/3000, Suni Max, Surgi set basic; Surgi set pro 500, Dental Surgery Unit, Dental Unit DSC Electronic, Goof Osseo System, MiniUniko, Sky unit	1/2 Y VIE	conf. 10 pz	89,00	00042175
32.F0006		W&H Elcomed 200/100, Astratech Elcomed 100	1/2 VIE	conf. 10 pz	89,00	00042178

Linee di Irrigazione

Deflussori Sterili Omnia

REF.	IMA	DESCRIZIONE	TIPO	Q.TÀ	PREZZO	CODICE
32.F0008		ATR/KRUGG	1/2 Y VIE	conf. 10 pz	77,00	00042179
32.F0134		Surgic XT, Surgic XT Plus, Osseocision®, VarioSurg, Implantor Neo, Aseptico Aeu 7000, Aseptico Aeu 6000	1/2 Y VIE	conf. 10 pz	89,00	00054652
32.F0139		Nobel Biocare80, W&H Implantmed, Implant Med new design 2005, Implantmed SI 923, Astratech Implant SI 923, Surgical Motor System, Ace, Straumann, Innova Corp. 31, Centerpulse, Lifecore, DU 900, Frios Unit S, Frios Unit S/I, Drilltech, Osseoset 100, Osseoset 200, Osseocare	1/2 VIE	conf. 10 pz	89,00	00054653
32.F0170		Bien Air-Hersel, Chiropro 980 / PIEZON® MASTER surgery/ Piezosurgery II / Surgisonic I / UBS- Ultrasonic bone surgery/ Surgybone - Acrobone - Easybone Silfradent	1/2 Y VIE	conf. 10 pz	89,00	00054869
32.F0159		Elcomed SA 200 W&H pompa cm 19 Innova Corp- Strauman Frios Unit E	1/2 Y VIE	conf. 10 pz	89,00	00085030
32.F0112		De Giorgi Steri Implant, IntraMatic 2, IntraMax Plus	1/2 Y VIE	conf. 10 pz	89,00	00047308
32.F0013		Novvag 3000/Novvag 7000/ MD10, MD20 senza rubinetto, Straumann modello Novvag, SM12 Sem2, SU100, CBM, Assistant2	1/2 Y VIE	conf. 10 pz	89,00	00075138
32.F0147		Saeshin X-CUBE, TRAUS SIP10	1/2 Y VIE	conf. 10 pz	89,00	00100072
32.F0161		Intrasurg 300/500; Intrasurg 300 PLUS; Intrasurg 1000; Intrasurg 1000 Air	1 VIA	conf. 10 pz	89,00	00042180

Deflussori Sterili Omnia

REF.	IMA	DESCRIZIONE	TIPO	Q.TÀ	PREZZO	CODICE
32.F0148		Anthogyr Implanteo	1 VIA	conf. 10 pz	89,00	00095449
32.F0171		Bien Air-Hersel, Chiropro 980 / PIEZON® MASTER surgery/ Piezosurgery II / Surgisonic I / UBS- Ultrasonic bone surgery/ Surgybone - Acrobone - Easybone Silfradent	1/2 Y VIE	conf. 10 pz	120,00	00080560
32.F0194		I-SURGE; Implant centre;Piezotome, Dual De Godzen	1/2 VIE	conf. 10 pz	132,90	00094698
32.F0015		Nouvag 3000/ Nouvag7000/ MD10, MD 11, MD20 con rubinetto, MD30/ Straumann modello Nouvag/ SM12 Sem2/ SU100/ CBM; Nouvag 8000 con rubinetto, MD10S, MD20 con rubinetto	1/2 VIE	conf. 10 pz	89,00	00122454
32.F0188		EasyBone 4	1/2 Y VIE	conf. 10 pz	89,00	00079994
32.F1200		W&H New Implantmed	1/2 Y VIE	conf. 10 pz	89,00	00122443
32.F0020		Mariotti MiniUniko, MiniUniko C, MiniUniko F, MiniUniko CL	1/2 Y VIE	conf. 10 pz	89,00	00106051
32.F0108		PIEZOSURGERY TOUCH PIEZOSURGERY FLEX - WHITE Resista UBS Ultrasonic Bone Surgery	1/2 Y VIE	conf. 10 pz	89,00	00122453
32.F0105		Sweden&Martina Impl6000 Aseptico AEU-7000E-70V, AEU-7000L-70V, AEU-6000-70V AEU-17Bv2, AEU-707Av2, AEU-260S	1/2 Y VIE	conf. 10 pz	89,00	00132684

Linee di Irrigazione

Deflussori Monouso Sterili

MARCA	DESCRIZIONE	CONFEZIONE	PREZZO	CODICE
Mectron	Piezosurgery	1 pz	3,50	00046944
KaVo	Expertsurg, Mastersurg	10 pz	122,50	00109382
W&H	ElcoMed, ImplantMed, PiezoMed	6 pz	99,80	00054037
Acteon	Implant Center 1-2, Piezotome 1-2, Solo, P-MaxLux, Prophi Max/MaxLux, Suni Max e Trans'care Max	10 pz	195,60	00067185

Tubi di Irrigazione

MARCA	DESCRIZIONE	CONFEZIONE	PREZZO	CODICE
W&H	Implantmed - 2.2 mt - attacco luer lock - senza perforatore	10 pz	65,80	00055390
Bien Air	ChiroPro, ChiroPro L	10 pz	124,50	00089724
Bien Air	ChiroPro 980	10 pz	152,10	00062184



Omnirrigator Omnia

Sistemi di irrigazione manuale

Omnirrigator Omnia

Sistema di irrigazione manuale monouso con regolatore di flusso e pompa a pulsante. Dotata di tubo della lunghezza di 220 cm e di ago perforatore dei contenitori di soluzione.

OMNIRRIGATOR	euro	codice
conf. 5 pz in buste sterili	62,50	00050311



Sistema di aspirazione con filtro raccoglioso Omnia

Cannule chirurgiche

Sistema di Aspirazione con Filtro Raccoglioso Omnia

Cannula chirurgica con apertura d'aspirazione Ø 2,5 mm, abbinata ad un filtro raccoglioso e tubo di aspirazione.

ASPIRATORE CHIRURGICO	euro	codice
CON FILTRO SET COMPLETO	conf. 5 pz 66,50	00040834
set completo di aspirazione con filtro per la raccolta dell'osso autologo inserito tra la cannula e il tubo di aspirazione		

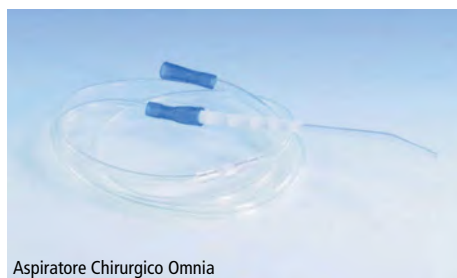

Aspiratore Chirurgico Omnia

Aspiratore Chirurgico Omnia

Aspiratore con cannula ad impugnatura anatomica. Tubo in PVC medical grade che assicura mobilità e comfort durante lunghe sessioni di chirurgia e dotato di una serie di raccordi luer lock per l'inserimento del filtro per osso OsteoTrap. Grazie a questa predisposizione non è necessario l'utilizzo di un secondo tubo di aspirazione.

ASPIRATORE CHIRURGICO OMNIASURGE	euro	codice
conf. 5 pz + adattatore	44,00	00087549



Safescraper Twist Meta

Safescraper Twist Meta

Strumento per il prelievo dell'osso corticale, preserva la massima vitalità cellulare, fondamentale per l'integrazione dell'innesto. L'osso prelevato è già combinato con il sangue, pronto al posizionamento nel difetto e può essere mantenuto in condizioni asettiche nel serbatoio trasparente.

SAFESCRAPER TWIST		euro	codice
CURVO	conf. 3 pz in blister sterile	166,45	00105578
DRITTO	conf. 3 pz in blister sterile	145,85	00106779



Micross Meta

Micross Meta

Dispositivo monouso mini invasivo per il prelievo manuale di osso corticale nelle tecniche chirurgiche a tunnel. Il diametro esterno della cannula è di 5 mm per consentire l'introduzione dello strumento attraverso tunnel tissutali in sedi intraorali. La micro-lama consente il prelievo della quantità di osso strettamente necessaria al trattamento di difetti minori sia parodontali che perimplantari evitando l'uso di sostituti ossei.

MICROSS		euro	codice
conf. 1 pz in blister sterile		75,50	00105708



Iniettore per Osso Asa Dental

Iniettore per Osso Asa Dental

INIETTORE PER OSSO		euro	codice
160 mm	Ø 2,5 mm	84,70	00047921
160 mm	Ø 4,5 mm	84,70	00088004



Applicatore per Osso Asa Dental

Applicatore per Osso Asa Dental

APPLICATORE PER OSSO		euro	codice
MV1231-1		54,80	00088005



Mortai per Osso Asa Dental

Mortai per Osso Asa Dental

MORTAIO PER OSSO			euro	codice
BONE WELL	ALTEZZA 30 mm	Ø 36 mm	20,40	00087677

Implantologia

144 **Mini Impianti Dentali**

146 **Attacchi Overdenture su Impianti Rhein'83**

148 **Protesi Fissa OT Bridge Rhein'83**

150 **Attacchi OT Equator Rhein'83**



The Art of Simplantology



DFI



SPIRAL



ICE



NICE



MultiNeo



Perché scegliere Alpha-Bio Tec?

- **Garanzia a vita e assistenza in oltre 50 Paesi al mondo**
- **Prodotti certificati secondo i più severi standard internazionali**
- **35 anni di esperienza, ricerca e innovazione**



20 ANNI DI SPIRAL, L'IMPIANTO ALPHA-BIO^{TEC} CHE HA FATTO LA STORIA

Intervista all'ideatore di Spiral e fondatore di Alpha-Bio Tec, Ophir Fromovich.

“ Nel 1983 l'implantologia era agli inizi e ho pensato che servissero nuove soluzioni, era necessario cambiare il design di spira degli impianti esistenti. Così mi è venuto il coraggio di creare Spiral. L'idea era fuori dal comune: cambiare la vite metallica di Brånemark con un tipo di vite a spire larghe. Da quel momento Spiral ha consentito il carico immediato e un'ottima osteointegrazione, ha influenzato migliaia di aziende in tutto il mondo e ispirato il design dei prodotti delle principali case implantari del pianeta”.



SPIRAL

20
years

Inquadra il QR code e guarda
l'intervista completa su YouTube



Mini impianti dentali

Mini Impianti Dentali MDI

Sistema di impianti dentali di diametro ridotto rispetto agli impianti classici, avvitabili e biocompatibili, realizzati in titanio grado 5 (lega in titanio Ti 6Al 4V). Progettati per la stabilità in osso denso e morbido, vengono inseriti con tecnica chirurgica minimamente invasiva, attraverso un piccolo foro pilota; non richiedono lo scollamento del lembo e consentono il carico immediato.

La testa di ogni vite dell'impianto presenta una forma sferica e l'inserto di ritenzione con l' O-Ring rappresenta un elemento di riscontro adeguato. L'O-Ring viene premuta contro la sfera, durante l'applicazione della protesi, e dopo il suo inserimento mantiene la protesi con una certa forza. Se viene applicata correttamente, la protesi viene alloggiata comodamente sulla gengiva del paziente. Gli inserti di ritenzione offrono la mobilità verticale e contrastano la naturale forza esercitata.

Indicazioni: stabilizzazione a lungo termine di protesi totali, splintaggio a lungo termine di ponti.

Vantaggi: procedura minimamente invasiva, carico immediato, soluzione economica per i portatori di protesi mobile.

MINI IMPIANTI O-BALL CON COLLARE

Impianto monofase con testa sferica.

Colletto lucido da 2,5 mm.

Confezione blister sterile contenente il flacone con il mini-impianto preassemblato al dispositivo di montaggio.



Ø 1.80 mm		euro 64,50
codice		lunghezza mm
00054860	OB-10 inferiori	10.00
00054861	OB-13 inferiori	13.00
00054862	OB-15 inferiori	15.00

Ø 2.10 mm		euro 68,90
codice		lunghezza mm
00079125	IOB-10	10.00
00081958	IOB-13	13.00
00081553	IOB-15	15.00

Ø 2.40 mm		euro 78,50
codice		lunghezza mm
00054864	MOB-10 superiori	10.00
00054865	MOB-13 superiori	13.00
00054866	MOB-15 superiori	15.00

Non è consigliato per l'utilizzo nella mandibola.

COMPONENTI PROTESICHE



MH-1

MDI cappetta STANDARD ritenzione bassa Ø 4.75 mm - h 3.60 mm
conf. 1 pz cod. 00040228 euro **26,90**
+ O'ring 0550-01



MH-2

MDI cappetta MICRO ritenzione media Ø 4.30 mm - h 3.30 mm
conf. 1 pz cod. 00044038 euro **26,90**
+ O'ring 0351-01



MH-3

MDI cappetta O-CAP ritenzione alta Ø 4.00 mm - h 3.00 mm
conf. 1 pz cod. 00066542 euro **26,90**
+ O'ring 0351-01



0550-10

O-ring
conf. 10 pz cod. 00111803 euro **26,50**
in nitrile, per cappetta metallica MH1



0351-10

O-ring
conf. 10 pz cod. 00091076 euro **26,50**
in nitrile, per cappetta metallica MH2

Mini impianti dentali

Mini Impianti Dentali MDI

COMPONENTI PROTESICHE



S-1010



LAOB



2921



2924



S-4118

S-1010

Guaine per block-out

lunghezza 9.00 mm

conf. 25 pz

cod. 00055373

euro **24,90**

in PVC, si applica su ciascun impianto per chiudere i sottosquadri prima della ribasatura

LAOB

Analogo per O-ball standard con collare

Ø 4.30 mm

conf. 1 pz

cod. 00045284

euro **29,50**

2921

Cappetta transfer per testa O-ball

conf. 1 pz

cod. 00081897

euro **18,50**

2924

Cappetta provvisoria a sfera per O-ball

conf. 1 pz

cod. 00081895

euro **18,50**

S-4118

Cappetta calcinabile per testa quadra e O-ball

conf. 1 pz

cod. 00045658

euro **17,50**

PREPARAZIONE DEL SITO



S1011



S1013/5



2000



2020

S1011

Fresa chirurgica monouso Ø 1.10 mm

conf. 1 pz (sterile)

cod. 00035658

euro **28,50**

S1013

Fresa chirurgica Ø 1.30 mm

conf. 1 pz

cod. 00071654

euro **28,50**

S1015

Fresa chirurgica Ø 1.50 mm

conf. 1 pz

cod. 00118140

euro **51,50**

2000

Prolunga fresa con irrigazione lung. 15 mm

conf. 1 pz (sterile)

cod. 00084982

euro **71,00**

2020

Fresa a lancia

conf. 1 pz

cod. 00118139

euro **51,50**

STRUMENTI E DRIVER



S7007



S7011



S7015



8010



8070



S9032

S7007

Adattatore per cricchetto

corto - h 5 mm

conf. 1 pz

cod. 00052234

euro **82,90**

S7011

Adattatore per cricchetto

medio - h 9 mm

conf. 1 pz

cod. 00057277

euro **82,90**

S7015

Adattatore per cricchetto

lungo - h 13 mm

conf. 1 pz

cod. 00057278

euro **82,90**

8010

Cricchetto

16 mm

conf. 1 pz

cod. 00031231

euro **189,00**

8070

Cricchetto dinamometrico in Peek

1 pz + adattatore 8071

cod. 00085804

euro **a richiesta**

S9032

Chiave manuale a farfalla

conf. 1 pz

cod. 00046954

euro **89,50**

S1807

Kit chirurgico - STANDARD

cod. 00125219

euro **a richiesta**

conf. 1 Fresa chirurgica 1.1 mm MDI (3 pz.) S1011 + Fresa chirurgica 1.3 mm MDI S1013 + Chiavetta a farfalla S9032 + Adattatore corto per cricchetto S7007 + Adattatore lungo per cricchetto S7015 + Box chirurgico piccolo 0121



S1807



Attacchi overdenture su impianti Rhein'83

Attacchi SPHERO FLEX e SPHERO BLOCK con sfera mobile che si inclina in tutti i sensi di 7,5° considerando anche l'elasticità della cappetta ritenitiva. L'inserzione della protesi è possibile anche nelle situazioni di disparallelismo accentuato, con traumi minimi.

Istruzioni per l'avvitamento sugli impianti:

- utilizzare l'apposita chiave per avvitare l'attacco sull'impianto
- stringere adeguatamente e poi svitare, ripetendo questa operazione più volte (4-5), che permette di ottenere un buon adattamento delle superfici filettate.

SPHERO FLEX CON RIVESTIMENTO TiN

- conf. 1 moncone (abutment) in titanio con sfera mobile autoparallelizante (sfera Ø mm. 2.5)
 2 cappette rosa (ritenzione soft)
 1 contenitore inox per cappette
 1 dischetto protettivo
 3 anelli direzionali

euro a richiesta

SPHERO BLOCK NORMO CON RIVESTIMENTO TiN

- conf. 1 moncone (abutment) in titanio (sfera Ø mm. 2.5)
 2 cappette rosa (ritenzione soft)
 1 contenitore inox per cappette
 1 dischetto protettivo
 3 anelli direzionali

euro a richiesta

SPHERO BLOCK MICRO CON RIVESTIMENTO TiN

- conf. 1 moncone (abutment) in titanio (sfera Ø mm. 1.8)
 2 cappette rosa (ritenzione soft)
 1 contenitore inox per cappette
 1 dischetto protettivo
 3 anelli direzionali

Gli attacchi sphero flex e sphero block sono prodotti a richiesta per tutti i tipi d'impianti. Per ordinarli è necessario specificare con precisione: la marca dell'impianto, il diametro dell'impianto, l'altezza del bordo di guarigione B.D.G. (disponibile da 1 a 7 mm)

Anelli Direzionali Monouso Rhein'83

Per SPHERO FLEX / SPHERO BLOCK, tecnicamente indispensabili.

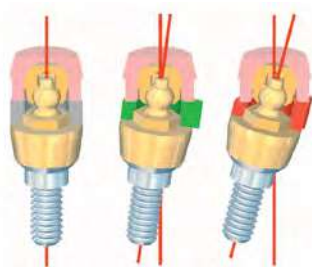

ANELLI DIREZIONALI PER SPHERO FLEX / SPHERO BLOCK

		euro	codice
100AD	conf. 3 anelli direzionali con inclinazioni di 0°-7°-14°	*10,00	00048050

CHIAVE PER SPHERO FLEX E SPHERO BLOCK

	euro	codice
conf. 1 pz	*48,00	00035305



Attacchi overdenture su impianti Rhein'83

OT CAP CAPPETTE IN NYLON

cappette normo VERDI ritenzione molto elastica 350g				
049PCN	00029519	6 pz	* 26,00	
cappette normo GIALLE ritenzione extra soft 500g				
060CRNAY	00015935	6 pz	* 26,00	
cappette normo ROSA ritenzione soft 900g				
040CRNSN	00006217	6 pz	* 26,00	
cappette normo BIANCHE TRASP. ritenzione standard 1300g				
040CRN	00011450	6 pz	* 26,00	
cappette micro VERDI ritenzione molto elastica 350g				
049PCM	00029520	6 pz	* 26,00	
cappette micro GIALLE ritenzione extra soft 500g				
060CRMAY	00015936	6 pz	* 26,00	
cappette micro ROSA ritenzione soft 900g				
040CRMSN	00006218	6 pz	* 26,00	
cappette micro BIANCHE TRASP. ritenzione standard 1300g				
040CRM	00011449	6 pz	* 26,00	

OT CAP CAPPETTE SOTTODIMENSIONATE

cappette normo ARANCIO ritenzione molto elastica 350g foro interno ridotto per sfere Ø 2.25mm				
049PCNDR8	00047962	6 pz	* 26,00	
cappette normo VERDE ACQUA ritenzione forte 1300g foro interno ridotto per sfere Ø 2.25mm				
040CRNDR8	00018289	6 pz	* 26,00	
cappette micro ARANCIO ritenzione molto elastica 350g foro interno ridotto per sfere Ø 2.25mm				
049PCMDR8	00047963	6 pz	* 26,00	
cappette micro VERDE ACQUA ritenzione forte 1300g foro interno ridotto per sfere Ø 2.25mm				
040CRMDR8	00018288	6 pz	* 26,00	

OT Equator Rhein'83

KIT OT EQUATOR PER IMPIANTI · 1 moncone OT Equator in titanio con rivestimento tin + 1 contenitore di cappette inox + 1 dischetto protettivo rosa + 4 cappette ritentive assortite (1 gialla extra -soft, 1 rosa soft, 1 bianca trasparente standard , 1 viola forte)				
130*	-	115,00		
KIT OT EQUATOR PER IMPIANTI CON SMART BOX · 1 moncone OT Equator in titanio con rivestimento tin + 1 contenitore di cappette "autoparallelizante" + 1 dischetto protettivo + 4 cappette ritentive assortite (1 gialla extra -soft, 1 rosa soft, 1 bianca trasparente standard , 1 viola forte)				
131*	-	125,00		
ELASTIC SEEGER unione a barra passiva tra impiente conf. 1 cilindro calcinabile contenitore per seeger + 1 seeger autoestraente OT Equator + 1 vite in titanio per seeger autoestraente				
158ESA	00122256	3 pz		27,00
PERNI IN TITANIO conf. 2 Pivot OT Equator + 2 contenitore in titanio anodizzato fucsia + 2 cappette gialle extra soft + 2 cappette trasparenti standard + 2 dischetti protettivi trasparenti				
333PEK7	h 7 mm	00121020		85,00
333PEK9	h 9 mm	00121363		
333PEK10	h 10 mm	00122258		

RHEIN83

Gli attacchi OT Equator sono prodotti a richiesta per tutti i tipi d'impianti. Per ordinarli è necessario specificare con precisione: la marca dell'impianto, il diametro dell'impianto, l'altezza del bordo di guarigione B.D.G. (disponibile da 1 a 7 mm)

Protesi Fissa OT Bridge Rhein'83

MONCONE OT EQUATOR IN TITANIO CON RIVESTIMENTO TiN			
030*	-	80,00	

KIT ASSORTIMENTO (autoclavabile) · 42 monconi Ot Equator + TiN il kit 42 può essere personalizzato in base alle marche e alle altezze preferite. indicare il numero e le specifiche per ogni tipo di moncone desiderato in fase d'ordine			
BE42 + n° 42 Ot equator (Ref. 030 a scelta)	00135569	120,00	

MONCONE IN TITANIO EXTRAGRADE · 1 moncone in titanio extragrade da incollaggio h 9.5 mm (Ø 3.5/4.0/5.0) + 1 vite in titanio h 2 mm + 2 seeger bianchi con manico + 1 seeger rosa con manico				
MTSEG	Ø 3.5 mm	00109090		39,00
MT40SEG	Ø 4.0 mm	00106029		
MT50SEG	Ø 5.0 mm	00134372		

MONCONE IN TITANIO EXTRAGRADE INCLINATO 15° · 1 moncone in titanio extragrade inclinato 15° da incollaggio (Ø 3.5/4.0) + 1 vite in titanio sferica per moncone inclinato + 2 seeger bianchi con manico + 1 seeger rosa con manico				
MTSFEF	Ø 3.5 mm	00133651		65,00
MTEG15SF	Ø 4.0 mm	00124887		

1 TRANSFER LUNGO OT EQUATOR IN TITANIO + VITE IN TITANIO LUNGA			
144TLE	00137295	44,00	

1 TRANSFER OT EQUATOR IN TITANIO + VITE IN TITANIO			
144TTE	00127027	44,00	

***COMPATIBILE CON TUTTE LE PIATTAFORME IMPLANTARI**
GLI ATTACCHI OT EQUATOR SONO DISPONIBILI PER LE MAGGIORI CASE
D'IMPIANTI. SU RICHIESTA SI POSSONO COSTRUIRE PER OGNI TIPO D'IM-
PIANTO. PER ORDINARE INDICARE SEMPRE: LA MARCA DELL'IMPIANTO, IL
DIAMETRO DELL'IMPIANTO, L'ALTEZZA DEL BORDO DI GUARIGIONE: DISPO-
NIBILE FINO a 7 mm.



2 MINI TRANSFER OT EQUATOR h 3.7 mm			
TPM2	00125500	28,00	

1 OT EQUATOR SCAN ABUTMENT + VITE			
145SAE	00134628	85,00	

1 VITE IN TITANIO AUTOESTRAENTE 1 ANELLO DI GUARIGIONE IN TITANIO			
159VAG	00136649	29,00	

1 CHIAVE QUADRATA LUNGA + HOLDER per avvitare OT Equator (quadrato 1.25 mm utilizzabile con cricchetto dinamometrico)			
775CLE	00127026	42,00	

1 CACCIAVITE PER FORO INCLINATO per manipolo dinamometrico (quadrato 1.25 mm) e per adattatore cricchetto dinamometrico			
760CS	00134627	39,00	

1 CACCIAVITE/STELO PER FORO INCLINATO CORTO utilizzabile con cricchetto dinamometrico			
760CSC	00137443	39,00	

1 ADATTATORE PER CACCIAVITE/STELO PER FORO INCLINATO utilizzabile con cricchetto dinamometrico			
760ACC	00136529	55,00	

MISURATORE DI BORDO GENGIVALE 1 misuratore B.G. a corsoio + 1 misuratore B.G. ad asta fissa + 1 dispenser di anellini in silicone + 20 anellini in silicone			
008MBG	00066285	80,00	

BROKEN SCREW PER RIMUOVERE LE VITI ROTTE DAGLI IMPIANTI

BROKEN SCRW EXTRACTOR KIT 1 fresa ad artiglio + 1 fresa speciale + 1 centratore manuale + 1 corpo estrattore			
680	00112127	280,00	

1 FRESA SPECIALE			
680FS	00101454	50,00	

1 FRESA AD ARTIGLIO			
680FA*	00102738	50,00	

*specificare tipo di impianto e diametro



PER TUTTE LE PIATTAFORME IMPLANTARI

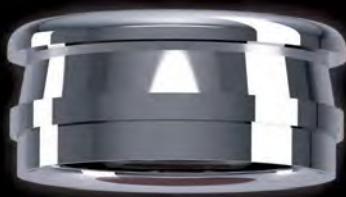

Altezze disponibili fino a 7mm.

Per ordinare indicare sempre: la marca dell'impianto, il diametro dell'impianto e l'altezza del bordo di guarigione.

RHEIN83

Via E.Zago 10/abc 40128 Bologna (Italy) Tel. +39 051244510
www.rhein83.com • marketing@rhein83.it



**Scarica il manuale
e il listino prezzi Rhein83!**



OT Equator Rhein'83

KIT CAPPETTE

KIT ASSORTIMENTO CAPPETTE				
conf. 1 contenitore inox per cappette 1 cappetta nera 4 cappette ritentive (1 gialla - 1 rosa - 1 bianca trasp. - 1 viola) 1 disco protettivo				
192ECQ	00086533	7 pz	* 38,00	

KIT SMART BOX				
conf. 1 contenitore Smart Box con cappetta nera di contenimento 1 dischetto protettivo 4 cappette ritentive (1 gialla - 1 rosa - 1 bianca - 1 viola)				
335SBC	00116904	6 pz	* 45,00	

RICAMBI

maschi OT Equator CALCINABILI				
151SS	00079668	2 pz	* 20,00	

cappette ritentive VIOLA (FORTI)				
140CEV	00083791	4 pz	* 28,00	

cappette ritentive BIANCHE (STANDARD)				
140CET	00080101	4 pz	* 28,00	

cappette ritentive ROSA (SOFT)				
140CER	00081675	4 pz	* 28,00	

cappette ritentive GIALLE (EXTRA SOFT)				
140CEG	00079669	4 pz	* 28,00	

cappette ritentive NERE (DA LABORATORIO)				
140CEN	00082343	4 pz	* 14,00	

cappette ritentive - Ø interno ridotto 2.2mm VERDE ACQUA (FORTE 1300g)				
140CEDR8	00100274	4 pz	* 28,00	

cappette ritentive - Ø interno ridotto 2.2mm ARANCIONE (MOLTO ELASTICA 350g)				
140CEADR8	00119882	4 pz	* 28,00	

contenitori inox per cappette				
141CAE	00080103	2 pz	* 20,00	

ACCESSORI

transfert OT Equator - ot cap normo Ø 2.5mm da impronta a strappo con cappetta intercambiabile				
044CAIN	00081105	2 pz	* 25,00	

transfert OT Equator per portaimpronta individuali				
144MTE	00081776	2 pz	36,00	

analoghi da laboratorio				
144AE	00081674	2 pz	38,00	

STRUMENTI

connettore per manipolo dinamometrico (1.25 mm)				
760CE	00086614	1 pz	39,00	

chiave quadrata + holder per avvitare OT Equator quadrato 125mm utilizzabile con cricchetto dinamometrico				
774CHE	00097768	1 pz	42,00	

inseritore/estrattore di cappette OT Equator normo/micro nei box metallici e in bocca al paziente				
485IC	00116991	1 pz	* 39,00	

estrattore di cappette ritentive multiuso con foro porta stelo				
491EC	00065438	1 pz	* 29,00	

RHEIN83

Conservativa

152	Mordenzanti
154	Sistemi Adesivi Universali
161	Sistemi Adesivi Total-Etch
164	Sistemi Adesivi Self-Etch
165	Adesivi e Primer per Ceramica e Metallo
166	Sistemi per Riparazioni
167	Opacizzanti
167	Resine per Composito
168	Compomeri
168	Amalgami e Sostituti di Amalgami
168	Spingiamalgama e Accessori
169	Compositi Universali Stratificabili
183	Compositi per Anteriori
183	Compositi Fluidi
189	Compositi Bulk
192	Compositi per Posteriori
192	Supercolori per Compositi
193	Compositi per Ricostruzioni di Monconi
193	Compositi Duali per Ricostruzioni di Monconi e Cementazione di Perni
195	Accessori per Compositi
199	Punte per Applicazioni
200	Accessori
201	Perni Endodontici
206	Perni Parapulpari
207	Nastri per Splintaggio
207	Cunei Interdentali
209	Matrici, Portamatrici e Accessori
218	Dighe
221	Accessori per Diga e Uncini
222	Uncini per Diga

Mordenzanti

Optibond Gel Etchant Kerr

Acido ortofosforico al 37,5% in gel viola, per la mordenzatura totale di smalto e dentina. Colorazione viola ad elevato contrasto, altamente tissotropico, non cola ed è dotato di eccellente bagnabilità superficiale. Semplice da risciacquare, non lascia residui. Grazie alla sua consistenza ideale non si separa.



Optibond Gel Etchant Kerr

OPTIBOND GEL ETCHANT	euro	codice
ECONOMY PACK conf. siringa da 30 gr (25 ml) + 2 siringhe da 3 gr vuote + 30 puntali applicatori + 1 connettore per riempimento siringhe	89,90	00077561
conf. 3 siringhe da 3 gr. cad. + 30 puntali applicatori	85,50	00034118

Ultra-Etch Ultradent

Gel blu a base di **Acido Ortofosforico al 35%**, ideale nella tecnica Total-Etch. **Auto-limitante** sulla dentina: durante tempi di mordenzatura prolungati, non mordenzatura profondità superiori a 1,9 µm per un'ottima adesione nella tecnica adesiva prevenendo la sensibilità post-operatoria. Penetra nelle più piccole irregolarità ma non cola sulle superfici verticali. Facile da risciacquare non lascia residui. Applicazione con siringa Luer Lock e con puntali Blue Micro Tip e Inspiral Brush Tip.



Ultra-Etch Ultradent

ULTRA ETCH	euro	codice
163 conf. 4 siringhe da 1,2 ml + 20 punte blue micro	58,85	00046685
685 SIRINGA INDISPENSE 30 ml	98,50	00051181

Scotchbond Etchant Gel 3M

Acido ortofosforico gel al 35% per la mordenzatura di smalto e dentina.



Scotchbond Etchant Gel 3M

SCOTCHBOND ETCHANT GEL 35%	euro	codice
7423 BLU flacone da 9 ml	58,50	00003369

Scotchbond Etchant Liquid 3M

Acido ortofosforico al 37%, in liquido per la mordenzatura di smalto e dentina.



Scotchbond Etchant Liquid 3M

SCOTCHBOND ETCHING LIQUID 37%	euro	codice
1923 LIQUIDO TRASPARENTE flacone da 9 ml	54,50	00005967

Scotchbond Universal Etching Gel 3M

Gel mordenzante a base di **acido fosforico al 35%**. Colore blu, viscosità migliorata.



Scotchbond Universal Etching Gel 3M

ETCHING GEL	euro	codice
41263 conf. 2 Siringhe mordenzante gel da 3 ml + 50 aghi	46,50	00087812

AGHI DIREZIONALI	euro	codice
41274 conf. 25 pz	22,55	00104330

Aghi Direzionali 3M



DeTrey Conditioner 36 Dentsply Sirona

Acido ortofosforico in gel al 36% per la mordenzatura di smalto e dentina.



DeTrey Conditioner 36 Dentsply Sirona

CONDITIONER 36	euro	codice
conf. 2 siringhe da 3 ml + 25 aghi applicatori	46,50	00006243



I Bond Etch 35 Gel Kulzer

Mordenzanti

I Bond Etch 35 Gel Kulzer

Gel mordenzante, in siringa a base di **acido ortofosforico al 35%**. Colore blu.

I BOND ETCH 35 GEL	euro	codice
conf. 2 siringhe da 2,5 ml	47,85	00077862



Total Etch Ivoclar

Total Etch Ivoclar

Acido ortofosforico al 37% in gel, per la mordenzatura dello smalto e il condizionamento della dentina.

TOTAL ETCH	euro	codice
JUMBO conf. siringa Jumbo da 30 gr + 10 puntali di applicazione + 1 siringa riempibile + 1 etichetta sovrascrivibile	109,85	00122648
conf. 2 siringhe da 2 gr + 10 cannule di applicazione	25,55	00028890
conf. 20 cannule di applicazione in metallo 45° - Ø 0,9 mm	16,90	00028891



Optietch Extreme IDS

Optietch Extreme IDS

Acido mordenzante **ortofosforico in gel blu al 36%** **privo di silice** con elevate caratteristiche tissotropiche. Adatto per la tecnica di mordenzatura selettiva e total etch.

OPTIETCH EXTREME	euro	codice
conf. siringa da 63 gr + 5 siringhe per applicazione + 25 aghi azzurri + 5 aghi Micro Touch	79,50	00078348
conf. siringa da 12 gr + 5 aghi azzurri + 5 aghi Micro Touch	29,90	00095720



Gel Etch Optima IDS

Gel Etch Optima IDS

Acido ortofosforico al 37% in gel verde. Tissotropico, **privo di silice** e con un'elevata aderenza alle superfici da trattare. Utilizzabile nelle procedure di mordenzatura dello smalto e tecniche Total-Etch.

GEL ETCH OPTIMA	euro	codice
conf. siringa da 50 ml (63 gr) + 5 siringhe per applicazione + 25 aghi G22 azzurri + 5 aghi Micro Touch	76,90	00133645
siringa da 10 ml (12 gr) + 5 aghi azzurri + 5 aghi Micro Touch	26,50	00140247



Etch-Rite Pulpdent

Etch-Rite Pulpdent

Gel di **acido fosforico al 38%** per la mordenzatura di smalto e dentina. Di colore blu intenso per una migliore visibilità e contrasto, è tissotropico, non cola e si risciacqua facilmente senza lasciare residui.

ETCH-RITE 38%	euro	codice
conf. 4 siringhe da 1.2 ml + 8 puntali	30,50	00047977



Super Etch SDI

Super Etch SDI

Gel mordenzante **blu al 37% di acido fosforico**, **privo di silice**. Favorisce la penetrazione dell'adesivo resinoso e la formazione di piccoli sottosquadri resinosi. Tissotropico, consente applicazioni precise con una elevata bagnabilità superficiale.

SUPER ETCH	euro	codice
BULK KIT conf. 10 siringhe da 2 ml (2,5 gr) + 50 puntali applicatori	91,50	00045530
JUMBO conf. 2 siringhe da 25 ml (62,5 gr) + 2 siringhe vuote + connettore + 50 puntali applicatori	82,60	00045532

Scotchbond Universal Plus Adhesive 3M

Adesivo **universale monocomponente, radiopaco, fotopolimerizzabile**, adatto a tutte le procedure di cementazione dirette e indirette e a tutte le tecniche di mordenzatura. Funge da primer universale per tutti i materiali, compresa la ceramica vetrosa, e potenzia ulteriormente l'eccellente forza di adesione del cemento, ad esempio all'ossido di zirconio. Se utilizzato in combinazione con il cemento composito 3M Relyx Universal crea un sistema integrato: l'adesivo viene polimerizzato dal cemento, pertanto non occorre fotopolimerizzare.



Scotchbond Universal Plus Adhesive 3M

SCOTCHBOND UNIVERSAL PLUS ADHESIVE

		euro	codice
INTRO KIT	41293	142,50	00137941
conf. 1 flacone da 5 ml + 50 pennellini monouso + 1 siringa Scotchbond Universal Etchant 3 ml + 25 aghi per mordenzante			
MONODOSE	41297	149,50	00137943
conf. 50 L-Pop 1 siringa da 3 ml Scotchbond Universal Etchant + 25 aghi per mordenzante			
RICAMBIO	flacone da 5 ml	41294	118,50
VALUE PACK	conf. 3 flaconi da 5 ml	41295	321,60
			00137946

Scotchbond Universal 3M

Sistema adesivo **universale monocomponente fotopolimerizzabile**, per le tecniche di adesione **self etch e total etch**.

Indicazioni: per adesione di composito e compomero per tutte le classi di restauro diretto, come primer per i restauri indiretti in zirconia, allumina, metallo e vetro ceramica, adesione di restauri indiretti.

Vantaggi: un unico prodotto per qualsiasi applicazione, elevata forza di adesione.



Scotchbond Universal 3M

SCOTCHBOND UNIVERSAL

		euro	codice
INTRO KIT	41254	153,10	00087809
conf. 1 flacone 5 ml + 50 vaschette miscelazione 50 Microbrush monouso + 1 Siringa mordenzante da 3 ml + 25 aghi			
ADHESIVE	41258	flacone da 5 ml	129,50
			00087810

Scotchbond Universal DCA 3M

Attivatore di polimerizzazione che rende duale l'adesivo Scotchbond Universal e Scotchbond Universal Plus.

SCOTCHBOND UNIVERSAL DCA

		euro	codice
DUAL CURE ACTIVATOR (agente attivatore)	flacone da 5 ml	146,50	00087813



Scotchbond Universal 3M

Adhese Universal Ivoclar

Adesivo **universale monocomponente, fotopolimerizzabile**, con effetto desensibilizzante per le procedure restaurative dirette e indirette, compatibile con tutte le tecniche di mordenzatura: self-etch, mordenzatura selettiva dello smalto, total-etch. L'esclusivo confezionamento a penna (VivaPen) consente un'applicazione intraorale diretta dell'adesivo, semplice e veloce. Permette inoltre di contenere al minimo lo spreco di materiale e di mantenere l'adesivo costantemente in una micro-atmosfera ottimale.



Adhese Universal Ivoclar

ADHESE UNIVERSAL

		euro	codice
VIVAPEN SYSTEM KIT	112,85		00141978
conf. 1 VivaPen da 2 ml + 100 cannule di applicazione + 20 guaine di protezione			
	flacone da 5 gr	119,85	00112310
	2 flaconi da 5 gr	215,45	00103967

CANNULE BRUSH RICAMBIO VIVAPEN

		euro	codice
	conf. 100 pz	43,50	00141708
	conf. 300 pz	105,00	00141821

Scopri il primo adesivo universale radiopaco di 3M.

Ora è possibile creare sorrisi smaglianti con ancora più sicurezza e controllo. L'adesivo **3M™ Scotchbond™ Universal Plus** offre tutti i vantaggi della formulazione originale di 3M, con prestazioni migliorate che ti conquisteranno. Provalo e capirai perché il 100% dei valutatori di DENTAL ADVISOR consiglierebbe questo adesivo ad un collega*.

Scopri le novità:

- Maggiore radiopacità simile alla dentina.
- Aderisce e sigilla la dentina affetta da carie.
- Adesione avanzata ai substrati dentali e del restauro, compresa la ceramica vetrosa.
- Perfetta compatibilità auto/fotopolimerizzante e autopolimerizzante senza necessità di un flacone di attivatore auto/fotopolimerizzante.
- Formulazione priva di derivati del BPA come il BisGMA.

* DENTAL ADVISOR 2021; 39 valutatori clinici con 1.191 utilizzi totali.



◀ **Inquadra il QR Code
e scopri di più.**

I prodotti odontoiatrici 3M sono Dispositivi Medici marcati CE. Leggere attentamente le avvertenze e le istruzioni per l'uso. Comunicazione tecnico-scientifica riservata al personale sanitario. 3M e Scotchbond sono marchi registrati di 3M.

Codice 3M	Descrizione
41293	Kit intro
41294	Ricambio 5 ml
41295	Ricambio 3x5 ml
41297	Kit intro L-Pop 50
41298	Kit intro L-Pop 100



ZipBond Universal SDI

Sistemi adesivi universali

ZipBond Universal SDI

Adesivo universale monocomponente a rilascio di fluoruro, compatibile con tecniche di automordenzatura, mordenzatura selettiva o mordenzatura totale.

ZIPBOND UNIVERSAL	euro	codice
flacone da 5 ml	72,50	00135845



Clearfil Universal Bond Quick Kuraray Noritake

Clearfil Universal Bond Quick Kuraray Noritake

Adesivo universale monocomponente fotopolimerizzabile ad azione istantanea basato sulla più avanzata tecnologia dei monomeri ammidici **RAPID BOND TECHNOLOGY**.

Caratteristiche: straordinaria proprietà di idrofilia del monomero prima della polimerizzazione che permette un'ottimale stesura e penetrazione sulle superfici assicurando prestazione adesive affidabili su dentina bagnata o asciutta. Altamente idrofobo dopo la polimerizzazione per una elevata stabilità al degrado idrolitico. Privo di Bisfenolo-A (BPA), utilizzabile con tutte le tecniche di mordenzatura (total-etch, self-etch, selective etch). Indicato per restauri diretti e indiretti in composito, zirconia e metalli.

CLEARFIL UNIVERSAL BOND QUICK	euro	codice
flacone da 5 ml	121,50	00112469
conf. 3 flaconi da 5 ml	254,90	00112470



Clearfil DC Activator Kuraray Noritake

Clearfil DC Activator Kuraray Noritake

Attivatore di polimerizzazione che rende duali gli adesivi Clearfil Universal Bond Quick e Clearfil SE Bond 2.

CLEARFIL DC ACTIVATOR	euro	codice
flacone da 4 ml	89,50	00101469



Peak Universal Bond Ultradent

Peak Universal Bond Ultradent

Adesivo universale monocomponente fotopolimerizzabile, nanoriempito al 7,5%, addizionato con **Clorexidina 0,2%** per un'azione antibatterica. Utilizzabile con tecnica della mordenzatura totale (tecnica Total Etch) o dell'automordenzatura (tecnica Self Etch) in abbinamento a Primer Peak Se. Aderisce su dentina, smalto, ceramica, metallo, composito, zirconia. Indicato nelle tecniche di restaurativa diretta e indiretta, nella cementazione di perni in fibra e nella ricostruzione del moncone.

PEAK UNIVERSAL BOND	euro	codice
4553 conf. 4 siringhe da 1,2 ml	103,85	00086959
4543 flacone da 4 ml	80,50	00099579



Prime & Bond Active Dentsply Sirona

Prime & Bond Active Dentsply Sirona

Adesivo smalto-dentinale universale monocomponente con tecnologia innovativa **Active-Guard** che garantisce un'adesione affidabile in tutte le condizioni della dentina, sia eccessivamente bagnata che asciutta. Utilizzabile con tutti i metodi di mordenzatura (**total-etch, self-etch** e mordenzatura **selettiva**) e in tutti i restauri diretti e indiretti. Consente una miscelazione attiva dell'adesivo con le molecole d'acqua e crea uno strato adesivo uniforme ed omogeneo sulla superficie, mantenendo un basso spessore del film.

PRIME & BOND ACTIVE	euro	codice
RICAMBIO flacone da 4 ml	116,90	00139774
RICAMBIO conf. 3 flaconi da 4 ml	284,95	00118142

VALO™ X

LAMPADA LED PER LA FOTOPOLIMERIZZAZIONE



NUOVA GENERAZIONE
DI LAMPADINE FOTOPOLIMERIZZATRICI

NEW!

SCOPRI DI PIÙ



Sistemi adesivi universali

novità



BeautiBond Xtreme Shofu

BeautiBond Xtreme Shofu

Adesivo universale All-in-one fotopolimerizzabile e automordenzante per l'adesione di restauri diretti e indiretti. Grazie al nuovo silano ARS (Acid-Resistant Silane coupling agent), resistente agli acidi BeautiBond Xtreme aderisce a smalto, dentina e a un'ampia gamma di materiali per restauri indiretti (composito, leghe in metalli preziosi e non preziosi, vetroceramica, allumina e ossido di zirconio). Non è necessario un primer aggiuntivo.

BEAUTIBOND XTREME	euro	codice
flacone da 5 ml	85,20	00148432

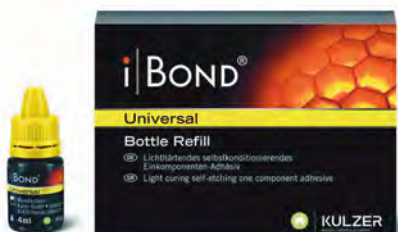

I Bond Universal Kulzer

I Bond Universal Kulzer

Adesivo universale fotopolimerizzabile, adatto per ogni tecnica adesiva e per tutte le indicazioni cliniche. Formulazione innovativa (MDP e 4meta) che permette una penetrazione nella dentina che determina una affidabile forza adesiva. Compatibile con materiali auto e fotopolimerizzabili, può essere utilizzato nella tecnica Self-Etch, Total Etch e Selective Etch.

I BOND UNIVERSAL	euro	codice
RICAMBIO flacone da 4 ml	110,85	00103892
RICAMBIO 3 flaconi da 4 ml	265,60	00106227



OptiBond Universal Kerr

OptiBond Universal Kerr

Adesivo universale monocomponente fotopolimerizzabile, compatibile con tutte le procedure di mordenzatura, self-etch, selective-etch e total-etch, per restauri diretti e indiretti. Grazie al monomero adesivo GPDM brevettato da Kerr garantisce una forza di adesione eccellente sia alla struttura del dente sia al materiale composito.

OPTIBOND UNIVERSAL	euro	codice
RICAMBIO flacone da 5 ml	109,85	00122730



OptiBond Extra Universal Kerr

OptiBond Extra Universal Kerr

Adesivo universale bicomponente, fotopolimerizzabile. Grazie alla formula brevettata arricchita con monomero GPDM e al Ternary Solvent System presenta un'adesione di qualità superiore con la semplicità di un singolo protocollo, per ogni situazione clinica. Compatibile con tutti i compositi, cementi compositi autopolimerizzanti, duali e fotopolimerizzanti, e con i materiali per la ricostruzione dei monconi senza la necessità di utilizzare prodotti ausiliari.

OPTIBOND eXTRa UNIVERSAL	euro	codice
KIT conf. 1 flacone di Primer 5 ml + 1 flacone di Adhesive 5 ml, 50 applicatori per Primer + 50 applicatori per Adhesive, 25 pozzetti di miscelazione + istruzioni e guida all'uso	245,45	00130656
PRIMER flacone da 5 ml	116,85	00130869
ADHESIVE flacone da 5 ml	116,85	00130870

BeutiBond **X**treme



L'ADESIVO UNIVERSALE
PERFORMANTE



Sistemi adesivi universali



G2-Bond Universal GC

G2-Bond Universal GC

Adesivo universale a 2 componenti, fotopolimerizzabile, utilizzabile in tutte le modalità di mordenzatura. Lo spessore ottimale di G2-BOND Universal può agire come uno strato che assorbe le forze al fine di evitare la formazione di fessure e distacchi, specialmente con compositi a contrazione elevata e bulk fill. Altamente resistente e versatile con Tecnologia Dual H che ne migliora l'adesione al dente e al composito. Composizione priva di HEMA. Praticamente nessuna sensibilità post-operatoria.

G2-BOND UNIVERSAL	euro	codice
KIT	161,45	00138558
conf. 1 flacone Bond da 5 ml + 1 flacone Primer da 5 ml		



G-Premio Bond GC

G-Premio Bond GC

Adesivo universale fotopolimerizzabile monocomponente compatibile con tutte le modalità di mordenzatura: total etch, selective etch e self etch. Utilizzabile per l'adesione diretta dei compositi sul dente e per riparazioni e trattamenti dell'ipersensibilità.

G-PREMIO BOND	euro	codice
flacone da 5 ml	110,50	00129153
conf. 3 flaconi da 5 ml	267,00	00129154



G-Premio Bond DCA GC

G-Premio Bond DCA GC

Attivatore di polimerizzazione duale, utilizzato in combinazione con G-Premio Bond, permette la polimerizzazione anche in assenza di luce, ideale per la cementazione di perni endocanalari in fibra.

G-PREMIO BOND DCA DUAL CORE ACTIVATOR	euro	codice
flacone da 3 ml	55,00	00108985



FuturaBond M+ Voco

FuturaBond M+ Voco

Adesivo per restauri diretti e indiretti con o senza acido fosforico in cavità di tutte le classi con compositi fotopolimerizzabili I compomeri. Adesione a diversi materiali come metallo, ossido di zirconio o di alluminio e ceramica disilicato di litio senza ulteriore primer. Indicato anche per il trattamento di colletti dentali ipersensibili. Applicabile in un solo strato.

FUTURABOND M+	euro	codice
flacone da 5 ml	131,85	00101198
FUTURA BOND M+ DCA flacone da 2 ml	54,50	00108907



FuturaBond U Voco

FuturaBond U Voco

Adesivo universale a doppia polimerizzazione, applicabile nelle tecniche di auto-mordenzatura, mordenzatura selettiva o totale. Indicato per ricostruzioni dirette e indirette in composito, riparazioni intraorali, faccette e restauri in ceramica integrale senza ulteriore primer, cementazioni di perni radicolari con compositi autopolimerizzanti o a doppia polimerizzazione e come lacca protettiva di colletti dentali ipersensibili.

FUTURABOND U	euro	codice
conf. 50 single dose + accessori	128,50	00102399

Sistemi adesivi total-etch



Adper Scotchbond 1 XT 3M

Adper Scotchbond 1 XT 3M

Adesivo **monocomponente fotopolimerizzabile**, a base alcolica. Indicato per restauri diretti in composito, come desensibilizzante radicolare, per la cementazione adesiva di perni endodontici e per riparazioni in ceramica e metallo.

ADPER SCOTCHBOND 1 XT		euro	codice
4242	ADHESIVE flacone da 6 ml	175,10	00018854



Prime&Bond XP Dentsply Sirona

Prime&Bond XP Dentsply Sirona

Adesivo **total-etch, monocomponente**, su base alcolica con elevata forza di adesione. Miscelato con Self-Cure Activator si ottiene un sistema adesivo a polimerizzazione duale. Dopo l'applicazione l'adesivo risulta visibile grazie all'elevato contenuto di resina e assume un colore tendente al giallo garantendo una stesura uniforme in cavità.

PRIME&BOND XP		euro	codice
flacone da 5 ml + 50 applicatori		158,50	00066581



Prime&Bond NT Dentsply Sirona

Prime&Bond NT Dentsply Sirona

Adesivo **total-etch monocomponente a polimerizzazione duale** per utilizzo universale a base acetonica. Il primo adesivo nano-riempito del mercato con spessore 100 volte inferiore agli adesivi convenzionali, per restauri in composito, compomero, procedure di cementazione, riparazioni adesive.

PRIME&BOND NT		euro	codice
conf. 2 flaconi adesivo da 4,5 ml		241,45	00029125



Self Cure Activator Dentsply Sirona

Self Cure Activator Dentsply Sirona

Agente attivatore da utilizzare con **Prime&Bond NT e Prime&Bond XP** in presenza di restauri indiretti e di restauri con perni endodontici (anche in metallo).

SELF-CURE ACTIVATOR		euro	codice
flacone da 4,5 ml		144,50	00035555



iBond Total Etch Kulzer

iBond Total Etch Kulzer

Adesivo fotopolimerizzabile basato su nanofillers, a due passaggi, per restauri indiretti in composito, adesione di restauri diretti e trattamento delle aree ipersensibili dei denti. Elevato effetto desensibilizzante.

I BOND TOTAL ETCH		euro	codice
flacone da 4 ml +accessori		105,50	00074275



Ena Bond Micerium

Ena Bond Micerium

Sistema **adesivo smalto-dentinale biocompatibile e privo di BIS-GMA, monocomponente, fotopolimerizzabile**, a base di etanolo. Indicato per l'adesione di compositi e compomeri a smalto, dentina e metalli; come primer nei canali radicolari e per cementazioni adesive. Fluorescente come il dente naturale, con risultati di adesione su dentina fino a 24MPa. Può essere reso duale se miscelato con Ena Bond Catalizzatore.

ENA BOND		euro	codice
ADESIVO	flacone da 5 ml	139,50	00051212
CATALIZZATORE	flacone da 5 ml	147,85	00068891



Excite F Ivoclar

Excite F Ivoclar

Adesivo **smalto-dentinale monocomponente, fotoindurente**, su base alcolica, con elevato rilascio di fluoro. L'uso dell'etanolo come solvente lo rende particolarmente tollerante dal punto di vista della tecnica e adatto in differenti condizioni di umidità della dentina. Indicato per: restauri in composito diretti con mordenzatura acida, restauri in compomero diretti con mordenzatura acida, restauri adesivi indiretti fotopolimerizzabili (composito, ceramica).

EXCITE F	euro	codice
flacone da 5 gr	135,85	00079052
conf. 2 flaconi da 5 gr	238,10	00079051



Excite F DSC Ivoclar

Excite F DSC Ivoclar

Adesivo smalto-dentinale, **monocomponente, ad indurimento duale**, in cartucce monodose. A rilascio di fluoro e privo di acetone si utilizza in combinazione con la tecnica Total Etch. Indicato per i casi clinici nei quali vengono impiegati materiali non fotoindurenti o compositi ad indurimento chimico.

EXCITE F DSC SINGLE DOSE	euro	codice
REGULAR VERDE conf. 50 cartucce da 0,1 gr	199,45	00079055
SMALL / ENDO BLU conf. 50 cartucce da 0,1 gr	199,45	00079056



Heliobond Ivoclar

Heliobond Ivoclar

Adesivo **monocomponente fotopolimerizzabile** per una perfetta chiusura marginale dei restauri, in combinazione con la tecnica di mordenzatura dello smalto. Per restauri diretti e indiretti.

HELIOBOND	euro	codice
LIQUIDO conf. flacone da 11 gr + 5 cannule appl.	105,50	00001429
LIQUIDO conf. flacone da 6 gr + 5 cannule appl.	68,50	00005553

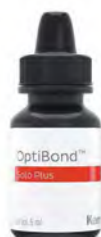

Optibond Solo Plus Kerr

Optibond Solo Plus Kerr

Adesivo **monocomponente fotopolimerizzabile**, indicato per ogni applicazione clinica. A base di etanolo riempito al 15% per una maggiore profondità di penetrazione nei tubuli dentinali.

OPTIBOND SOLO PLUS	euro	codice
flacone da 5 ml	120,90	00047035



Opticore Dual Bond IDS

Opticore Dual Bond IDS

Sistema adesivo ibrido fluido, a **polimerizzazione duale**, altamente radiopaco, nano-riempito, adatto per la cementazione di perni e la ricostruzione di monconi. Il riempitivo di fluoruro di calcio e biossido di zirconio consentono le massime performance in termini di remineralizzazione e radiopacità, una bassa contrazione da polimerizzazione, un'eccellente modulo elastico ed elevata resistenza alla compressione.

OPTICORE DUAL BOND	euro	codice
KIT 1 adesivo da 5 ml + 1 catalizzatore da 5 ml	149,85	00047141

Sistemi adesivi total-etch

Adper Scotchbond MP 3M

Sistema adesivo **bi-componente auto-fotopolimerizzabile**. Indicato per restauri diretti in composito, compomero, restauri in amalgama e per la cementazione di Veneers in porcellana. Indicato anche per bande ortodontiche.



Adper Scotchbond MP 3M

SCOTCHBOND MP		euro	codice
7540S KIT		341,60	00014818
conf. 1 flacone primer da 8 ml + 1 flacone di adesivo da 8 ml + 2 siringhe di acido ortofosforico 35% da 3 ml + accessori e istruzioni			
7542 PRIMER	flacone da 8 ml	186,10	00009764
7543 ADESIVO	flacone da 8 ml	186,10	00009765

Syntac Ivoclar

Sistema adesivo **fotopolimerizzabile a 3 fasi** per un'adesione integrale del composito-restauro al dente. Per restauri diretti e indiretti, ottima qualità marginale, adesione elevata immediata tra dentina smalto e composito. Primer e adesivo non soggetti ad ossidazione. Un solo adesivo per la dentina e lo smalto.



Syntac Ivoclar

SYNTAC		euro	codice
PRIMER	flacone da 3 gr	82,50	00017332
ADHESIVE	flacone da 3 gr	82,50	00017331

Optibond FL Kerr

Sistema adesivo **bicomponente fotopolimerizzabile**, radiopaco, a rilascio di fluoro. Assicura elevati valori di adesione e grazie al suo riempitivo consente la protezione da microinfiltrazioni e sensibilità post operatoria. Indicato per restauri diretti e come sottofondo. Non si miscela.



Optibond FL Kerr

OPTIBOND FL		euro	codice
KIT		229,10	00055163
conf. Primer da 8 ml + Adhesive da 8 ml + mordenzante da 3 gr + 10 puntali + 25 pozzetti misc. + 50 applicatori tips			
PRIMER	flacone da 8 ml	106,85	00046931
ADHESIVE	flacone da 8 ml	106,85	00047196

Clearfil New Bond Kuraray Noritake

Adesivo **autopolimerizzante** smalto-dentinale basato sulla tecnica total-etch. Ideale per l'utilizzo con compositi da restauro autopolimerizzanti.



Clearfil New Bond Kuraray Noritake

CLEARFIL NEW BOND 2x6ml		euro	codice
	liquido universal 6 ml + liquido catalizzatore 6 ml	223,10	00049710

Clearfil Liner Bond 2V Kuraray Noritake

Sistema adesivo **bicomponente a polimerizzazione duale**, a base acquosa, lievemente automordenzante. Consente di ottenere un'ottima adesione e previene la sensibilità post operatoria. Biocompatibile con il tessuto dentale. Indicato per restauri diretti; trattamento di superfici radicolari ipersensibili e/o esposte; sigillo di cavità; riparazioni intraorali di corone in ceramica.



Clearfil Liner Bond 2V Kuraray Noritake

CLEARFIL LINER BOND 2V		euro	codice
BOND A	liquido A flacone da 5 ml	129,90	00050830
PRIMER A	liquido A flacone da 6 ml	68,00	00061650
BOND B	liquido B flacone da 3 ml	52,85	00051306
PRIMER B	liquido B flacone da 6 ml	68,00	00062987



Clearfil S3 Bond Plus Kuraray Noritake

Clearfil S3 Bond Plus Kuraray Noritake

Adesivo all-in-one monocomponente, automordenzante, con elevata forza adesiva a smalto e dentina. È in grado di creare in pochi secondi uno strato di nano-interazione con smalto e dentina compatto, tenacemente adeso e impermeabile al passaggio dei fluidi, base ottimale per restauri durevoli e senza nano-infiltrazioni.

CLEARFIL S3 BOND PLUS	euro	codice
VALUE PACK conf. 3 flaconi da 4 ml	290,95	00087544
flacone da 4 ml	122,50	00087543



Clearfil SE Protect Kuraray Noritake

Clearfil SE Protect Kuraray Noritake

Sistema adesivo bicomponente, automordenzante, antibatterico, a rilascio di fluoro. Elevata forza di adesione su smalto e dentina. Il primer contiene il 5% di monomero antibatterico (MDPB). Previene la sensibilità post-operatoria.

CLEARFIL SE PROTECT	euro	codice
KIT Primer da 6 ml + Bond da 5 ml + 50 x 2 pennellini monouso (white) + 1 manico per pennellini (white) + 1 piastra di miscelazione + 1 piastra fotobloccante + 1 intelly case	214,45	00102708
BOND flacone da 5 ml	134,30	00102760



Clearfil SE Bond 2 Kuraray Noritake

Clearfil SE Bond 2 Kuraray Noritake

Adesivo universale a due passaggi. Grazie alla nuova e innovativa tecnologia permette di ottenere un elevato grado di polimerizzazione e un conseguente elevato livello di adesione, per un sigillo ottimale e duraturo nel tempo. L'uso combinato con il nuovo attivatore Kuraray DC ACTIVATOR lo rende duale permettendone l'utilizzo in un ancor più ampia gamma di indicazioni cliniche, come le ricostruzioni con perni in fibre rinforzate con resina e cementazione di restauri indiretti.

CLEARFIL SE BOND 2	euro	codice
KIT conf. Bond da 5 ml + Primer da 6 ml + 100 pennellini monouso + 1 piastra miscelazione + 1 piastra fotobloccante + 1 contenitore esterno	186,10	00101919
BOND flacone da 5 ml	129,85	00102233
PRIMER flacone da 6 ml	62,85	00102234



Futurabond DC Voco

Futurabond DC Voco

Adesivo smalto-dentinale nanorinforzato, bicomponente, automordenzante, auto e fotopolimerizzabile. Indicato per restauri diretti in composito, compomero e Ormocer, per restauri indiretti con l'impiego di cementi resinosi duali per la cementazione di inlay, onlay, corone e ponti e per la cementazione di perni in metallo e fibra. Confezionato in blister ad attivazione one-step.

FUTURABOND DC	euro	codice
SINGLE DOSE conf. 50 single dose + accessori	119,50	00079058



RelyX Ceramic Primer 3M

Adesivi e primer per ceramica e metallo

RelyX Ceramic Primer 3M

Per la riparazione di ponti e corone in porcellana e metallo e la silanizzazione di manufatti in porcellana.

RELYX CERAMIC PRIMER	euro	codice
flacone da 5 ml	230,50	00003367



Embrace First-Coat Pulpdent

Embrace First-Coat Pulpdent

Primer adesivo universale, monocomponente, fotopolimerizzabile, indicato per unire resine composite a ceramiche e metalli.

EMBRACE FIRST COAT	euro	codice
siringa da 1,2 ml + 10 puntali applicatori	69,00	00056599



Monobond Plus Ivoclar

Monobond Plus Ivoclar

Primer monocomponente per il condizionamento delle superfici di diversi materiali da restauro che grazie alla nuova combinazione di 3 diversi metacrilati (silano, acido fosforico e di solfuri) garantisce una adesione forte e duratura nel tempo.

MONOBOND PLUS	euro	codice
flacone da 5 gr	106,85	00074282



Monobond Etch & Prime Ivoclar

Monobond Etch & Prime Ivoclar

Primer per vetroceramica che consente di mordenzare e silanizzare le superfici in un solo passaggio. Inoltre, la soluzione deterge contemporaneamente la superficie da qualsiasi residuo di saliva.

MONOBOND ETCH & PRIME	euro	codice
flacone da 5 gr	176,10	00105064



Clearfil Ceramic Primer Plus Kuraray Noritake

Clearfil Ceramic Primer Plus Kuraray Noritake

Agente **silanizzante universale** per il pre-trattamento delle superfici protesiche realizzate in ceramica, ceramica integrale (disilicato di litio, zirconia e allumina) composito e metallo. Autopolimerizzabile.

CLEARFIL CERAMIC PRIMER PLUS	euro	codice
flacone da 4 ml	123,50	00104168



Alloy Primer Kuraray Noritake

Alloy Primer Kuraray Noritake

Primer automordenzante per riparazioni dirette di manufatti protesici in **metallo prezioso**. Favorisce l'adesione di materiali compositi e resine alle superfici in leghe metalliche.

ALLOY PRIMER	euro	codice
flacone da 5 ml	81,85	00047116

Sistemi per riparazioni

Microsabbiatrice MicroEtcher Danville

Microsabbiatrice intra ed extra orale con attacco rapido in acciaio inox, autoclavabile, per riunito.



Microsabbiatrice MicroEtcher Danville

MICROETCHER CD	euro	codice
ATTACCO BIEN AIR	a richiesta	00108026
ATTACCO KAVO	a richiesta	00105050

Versione economica che offre gli stessi vantaggi ed applicazioni del Microetcher CD.



Microsabbiatrice MicroEtcher Danville

MICROETCHER IIA	euro	codice
agganciabile al compressore	a richiesta	00107164
connettore rapido per riunito	76,00	00110102
PUNTALE SOTTILE Ø 0,8 mm	110,90	00116890
OSSIDO DI ALLUMINIO BIANCO 50 µm conf. 450 gr	56,80	00102512



Cojet Sabbia 3M

Cojet Sabbia 3M **ad esaurimento*

Sabbia abrasiva a granulometria sottile (30µm).

COJET SYSTEM SABBIA	euro	codice
3 flaconi da 40 gr	103,80	00047022

Porcelain Repair Kit Ultradent

Il Porcelain Repair Kit contiene tutti i prodotti e le punte applicatrici necessari per realizzare le riparazioni composito-ceramica, ceramica-metallo e ceramica-ceramica EtchArrest e OpalDam delimitano la zona da trattare, Porcelain Etch, Silane, e Peak Universal Bond preparano la superficie ceramica per la tecnica adesiva, PermaFlo Dentin Opaquer (Dentina Opaca) copre il metallo eventualmente esposto.



Porcelain Repair Kit Ultradent

PORCELAIN REPAIR KIT	euro	codice
1108	177,10	00049503
conf. 1 siringa da 1,2ml EtchArrest + 1 siringa da 1,2 ml OpalDam + 1 siringa da 1,2ml Permaflo dentina opaca + 1 siringa da 1,2 ml Porcelain Etch + 1 siringa da 1,2 ml Silano + 1 siringa di Peak Universal Bond da 1,2ml + 20 punte per tipo di Black Mini Brush, Black Micro, Micro 20g e Inspiral Brush		

Porcelain Etch Ultradent



Porcelain Etch Ultradent

PORCELAIN ETCH KIT	euro	codice
405	100,60	00049701
conf. 2 siringhe da 1,2 ml di Porcelain Etch + 2 siringhe da 1,2 ml Di Silano + 20 Black Mini Brush Tip + 20 x Inspiral Brush Tip		

Gel di acido Fluoridrico tamponato al 9% per la mordenzatura della ceramica.



PORCELAIN ETCH	euro	codice
406 ETCH	conf. 2 siringhe da 1,2 ml	42,50 00049846

Silane Ultradent

Soluzione monocomponente per creare il legame tra ceramica e resina.



Silane Ultradent

SILANE	euro	codice
410 SILANO	conf. 2 siringhe da 1,2 ml	34,55 00053669



Porcelain Prep Pulpdent

Sistemi per riparazioni

Porcelain Prep Pulpdent

Sistema per la preparazione adesiva di superfici ceramiche di faccette, inlays e corone, per la ricostruzione e la cementazione mediante resine composite.

Kit composto da: Etch Gel (acido idrofluoridrico in gel al 9,6% per mordenzare la ceramica) - Dry-Rite (agente essiccante a base di alcol etilico) - Silane-Bond (silano legante tra ceramica e resine composite).

PORCELAIN PREP	euro	codice
PORCELAIN PREP KIT conf. 1 siringa di Etch Gel da 1,2 ml + 1 siringa di Dry-Rite da 1,2 ml + KoolDam (diga liquida) + 1 siringa di Silane Bond da 1,2 ml + 8 puntali applicatori	65,85	00071464

Porcelain Etch Gel Pulpdent

Acido fluoridrico al 9,6% per la mordenzatura della ceramica prima della cementazione di protesi metal-free o per garantire la ritenzione micromeccanica ai compositi utilizzati per le riparazioni intraorali di ponti e corone in ceramica fratturati. Non cola e si elimina facilmente. Mordenza senza macchiare o discolorare le superfici.



Porcelain Etch Gel Pulpdent

PORCELAIN ETCH GEL KIT	euro	codice
conf. 4 siringhe di Etch Gel da 1,2 ml + 8 puntali applicatori	65,85	00038545

PORCELAIN ETCH EMBRACE	euro	codice
siringa da 3 ml	37,20	00056601



Ena Etch Repair Micerium

Ena Etch Repair Micerium

Acido fluoridrico al 9,6% per ceramica

ENA ETCH REPAIR	euro	codice
siringa da 3 ml	73,40	00046945

Opacizzanti

Ips Empress Direct Opaque Ivoclar

Materiale opacizzante per il mascheramento, di superfici metalliche esposte e strutture dentali decolorate in strati fino a 0,5 mm.

In siringa ergonomica con attacco LuerLock e cannula curva di soli 0,9 mm che permette l'applicazione precisa nel punto desiderato.



Ips Empress Direct Opaque Ivoclar

IPS EMPRESS DIRECT OPAQUE	euro	codice
COLORE UNIVERSALE siringa da 1.8 gr	47,80	00085938

Embrace Opaquer Wetbond Pulpdent

Resina fluida altamente coprente per mascherare le superfici metalliche esposte e le macchie o discromie dei tessuti dentali (ipoplasie, fluorosi, amelogenesi, ecc.).



Embrace Opaquer Wetbond Pulpdent

EMBRACE OPAQUER	euro	codice
siringa da 1,2 ml + 10 micropennellini	37,20	00056600

i Filtek Universal Restorative "PO" 3M a pag. 170

Resine per composito

Ena Seal Micerium

Resina adesiva liquida, a bassa viscosità, fotopolimerizzabile per la sigillatura di superfici, restauri e provvisori in composito.



Ena Seal Micerium

ENA SEAL	euro	codice
flacone da 5 ml	81,50	00051211

Resine per composito

Permaseal Ultradent

Resina sigillante e agente adesivo per compositi, a base di metacrilato, trasparente e fotopolimerizzabile. Aderisce su smalto mordenzato, compositi, metacrilati, policarbonati e resine sigillando i margini e riducendo le microinfiltrazioni. Adatto anche come glassura dei provvisori in resina.



Permaseal Ultradent

PERMASEAL	euro	codice
631 conf. 4 siringhe da 1,2 ml + 10 puntali Black Micro FX Tip	115,85	00051654

Compomeri

Dyract eXtra Dentsply Sirona

Compomero radiopaco fotopolimerizzabile. Caratteristiche: semplice lavorabilità ed eccellente adattamento cavitario; basso tempo di polimerizzazione 10"; lungo tempo di lavorazione 90"; superficie levigata e lucente, semplice da lucidare; rilascio di fluoro nel tempo per un effetto anti-cariogeno; alta resistenza all'usura e lunga durata del restauro. Indicato per: lesioni cervicali, pedodonzia, pazienti con un alto potenziale cariogeno, anziani.



Dyract eXtra Dentsply Sirona

DYRACT EXTRA	euro	codice
A2 conf. 20 capsule da 0,25 gr	103,50	00046446
A3 conf. 20 capsule da 0,25 gr	103,50	00046447

Dyract Flow Dentsply Sirona

Compomero fluido fotopolimerizzabile. Massima protezione grazie al rilascio di fluoro. Indicato per piccoli restauri di I, II e V classe, per fondo di cavità, riparazioni di piccoli difetti marginali, sigillatura di solchi e fessure, riempimento di sottosquadri.



Dyract Flow Dentsply Sirona

DYRACT FLOW	euro	codice
A2 conf. 2 siringhe da 1,8 gr + 25 puntali	103,50	00031650
A3 conf. 2 siringhe da 1,8 gr + 25 puntali	103,50	00031651

Amalgami e Sostituti di Amalgami

Permite SDI

L'amalgama non gamma 2 a particelle miste, ad elevato contenuto di argento.



Permite SDI

PERMITE REGULAR	euro	codice
1 DOSE conf. 50 capsule da 400 mg	84,50	00045519
2 DOSI conf. 50 capsule da 600 mg	105,50	00045520
3 DOSI conf. 50 capsule da 800 mg	126,50	00045521

Spingiamalgama e accessori

Spingiamalgama Asa Dental

In acciaio inox, per otturazioni retrograde.



Spingiamalgama Asa Dental

SPINGIAMALGAMA	euro	codice
1009-2 CURVO punta Ø mm 1,20 - cm13	32,80	00045076

Spingiamalgama Curvo

In plastica autoclavabile fino a 140° C.



Spingiamalgama Curvo

SPINGIAMALGAMA	euro	codice
CURVO	11,50	00045079

Compositi universali stratificabili

Brilliant EverGlow Coltene

Composito universale ibrido submicronico, altamente riempito, radiopaco. È stato sviluppato puntando in modo particolare all'estetica e alla facilità d'impiego e si distingue per eccellente lucidabilità ed eccezionali caratteristiche di auto-miscelazione.



Brilliant EverGlow Coltene

RICAMBIO siringa da 3 gr euro **59,85**

A1 / B1	A2 / B2	A3 / D3	A3.5 / B3
00109673	00109539	00109538	00109541
C2 / C3	A4 / C4	BLEACH	TRANSLUCENT
00109540	00109547	00131273	00119713
OPAQUE A1	OPAQUE A3	OPAQUE BLEACH	
00131276	00125858	00131283	

Filtek Supreme XTE 3M

Nanocomposito universale con aumentata resistenza all'usura e miglior grado di fluorescenza, per restauri estetici più naturali. Gamma colori arricchita dei colori Body. Mantiene la lucidità e la fluorescenza nel tempo in modo da ottenere un restauro più naturale anche utilizzando un solo colore.



Filtek Supreme XTE 3M

RICAMBIO siringa 3 gr euro **68,50**

BODY					
A1B	A2B	A3B	A3.5B	A4B	A6B
00079143	00079144	00079145	00079146	00079147	00079148
B1B	B2B	B3B	B5B	C1B	C2B
00079149	00079150	00079151	00079152	00079153	00079154
C3B	D2B	D3B	WB	XWB	
00079155	00079156	00079157	00079158	00079159	
DENTINA					
A1D	A2D	A3D	A4D		
00079136	00079137	00079138	00079139		
B3D	C4D	WD			
00079140	00079141	00079142			
SMALTO					
A1E	A2E	A3E	B1E		
00079160	00079161	00079162	00079163		
B2E	D2E	WE	XWE		
00079164	00079165	00079166	00079167		
TRANSPARENT					
CLEAR	AMBER	GREY			
00079168	00079171	00079170			



Filtek Universal Restorative 3M

Compositi universali stratificabili

Filtek Universal Restorative 3M

Composito universale monomassa, nanoriempito, fotopolimerizzabile, altamente radiopaco, per restauri estetici diretti da I a V classe, ricostruzione di monconi, splintaggi e restauri indiretti come inlays, onlays e faccette. Le 8 tinte specifiche più l' extra white coprono le 19 tinte della scala VITA classic. L' opacità universale, tipo body, permette una profondità di polimerizzazione fino a 2 mm. Il colore Pink Opaquer è indicato per mascherare il metallo, amalgama e la struttura dentale scura, applicabile in incrementi di 1 mm. Tutte le tinte in capsula possono essere riscaldate fino a 70°C. Con la vera nanotecnologia 3M si assicura una facile lucidatura resistente nel tempo.

RICAMBIO	siringa da 4 gr	euro	73,50
RICAMBIO	20 capsule da 0.2 gr	euro	73,50
RICAMBIO	10 capsule da 0.2 gr*	euro	59,50

	A1	A2	A3	A3.5	A4
siringa	00130129	00130130	00130131	00130132	00130133
capsule	00130761	00130667	00130668	00130669	00130670
	B1	B2	D3	XW	PO
siringa	00130134	00130135	00130136	00130137	00130138
capsule	00130762	00130763	00130764	-	00130666*

Filtek Z250 3M

Composito fotopolimerizzabile universale, radiopaco, per settori anteriori e posteriori.



Filtek Z250 3M

6020 KIT SIRINGHE cod. 00029697 euro **288,95**

conf: 4 siringhe da 4 gr (A2, A3.5, A4, B3) + siringa mordenzante Scotchbond da 3 ml + flacone adesivo Scotchbond 1 da 3 ml + accessori

RICAMBIO	siringa 4 gr	euro	89,50
-----------------	--------------	------	--------------

A1	A2	A3	A3.5	A4	B2
00029700	00029702	00029701	00029699	00029703	00029706
B3	C2	D3	I incisale	UD dent. univ.	
00029707	00029708	00029711	00029712	00029713	

RICAMBIO	20 capsule da 0.2 gr	euro	89,50
-----------------	----------------------	------	--------------

A2	A3	A3.5
00029715	00029716	00029717

Filtek Z500 3M

Composito universale nanoriempito fotopolimerizzabile per restauri diretti nei settori anteriori e posteriori. Grazie alla nanotecnologia mantiene la lucentezza iniziale nel tempo, offre una buona estetica e bassi livelli di abrasione. Facile da modellare si adatta perfettamente ai margini nella cavità. Compatibile con la scala colori Vitapan Classic. Utilizzabile nella tecnica sandwich con vetroionomerici per monconi core build-up e per restauri indiretti nei settori anteriori e posteriori include inlays, onlays e veneers.



Filtek Z500 3M

RICAMBIO	siringa 3 gr	euro	49,50
-----------------	--------------	------	--------------

A2	A3	A3.5	A4
00086477	00086475	00086478	00086479

Z100 MP 3M

Composito universale, radiopaco, fotopolimerizzabile, per restauri di I-V Classe nei settori anteriori e posteriori, Inlay, onlay, faccette e per tecnica sandwich.



Z100 MP 3M

RICAMBIO	siringa 4 gr	euro	98,85
-----------------	--------------	------	--------------

A2	A3	A3.5	A4
00000906	00000907	00000908	00009772

- SimpliShade VITA® Shade Equivalent
- A1, B1, B2, C1, D2
 - A2, A3, C2, D3, D4
 - A3.5, A4, B3, B4, C3, C4



SimpliShade Universal Composite Kerr

Compositi universali stratificabili

SimpliShade Universal Composite Kerr

Composito universale nanoibrido caratterizzato da tre tonalità (Chiaro, Medio e Scuro), che rende facile e veloce l'abbinamento di tutti i 16 colori della scala VITA® Classical per una corrispondenza cromatica semplificata. SimpliShade è progettato con la tecnologia Adaptive Response Technology (ART) di Kerr, che gli conferisce un effetto camaleontico migliorato, per restauri realistici con resistenza ed estetica eccellenti.

siringa 4 gr euro **68,50**

LIGHT	MEDIUM	DARK	UNIVERSAL OPACO
00138605	00138604	00138606	00138608



Harmonize Kerr

Composito universale fotopolimerizzabile, sviluppato con tecnologia Adaptive Response Technology (ART), un sistema di riempitivi con nanoparticelle che esalta le proprietà estetiche del composito senza sacrificare la resistenza e la lavorabilità. Il riempitivo principale è composto da particelle di silice con diametro di 20 nanometri e da particelle di ossido di zirconio con diametro di 5 nanometri in forma sferica.

INTRO KIT cod. 00117354 euro **255,60**

conf. 4 siringhe da 4 g (dentina A3, dentina A3.5, smalto A2, smalto A3) + istruzioni d'uso

RICAMBIO siringa 4 gr euro **79,50**

DENTINE					
A1	A2	A3	A3.5		
00116928	00116929	00116930	00116931		
A4	B3	C4			
00116932	00116933	00116934			
SMALTI					
A1	A2	A3	A3.5	A4	B3
00116936	00116937	00116938	00116939	00116940	00116943
C1	C2	C3	D3	D4	
00116945	00116946	00116947	00116950	00116951	
TRASLUCENTI					
CLEAR INCISAL					
00116955					



Harmonize Kerr

Herculite XRV Ultra Kerr

Composito universale nanoriempito per restauri di lunga durata, riproduce l'opalescenza e la fluorescenza del dente naturale. Radiopaco, fotopolimerizzabile, per restauri diretti in tutte le classi.

RICAMBIO siringa 4 gr euro **74,85**

DENTINE				
A2	A3		A3.5	
00080952	00080389		00080390	
SMALTI				
A2	A3	A3.5	A4	D3
00088203	000880579	000880580	00089999	00105516



Herculite XRV Ultra Kerr

Compositi universali stratificabili

Beautiful II LS Shofu

Composito micro-ibrido universale ad alto rilascio di fluoro, radiopaco. Con tecnologia S-PRG (Giomer Technology) è indicato per proteggere lo smalto e la dentina dagli attacchi degli acidi e dei batteri della carie.

Contrazione minima, pari solo a 0,85% in volume.



Beautiful II LS Shofu

RICAMBIO		siringa da 4 gr		euro		70,50
A1	A2	A3	A3.5	A4	B1	B2
00141235	00141236	00141237	00141238	00141239	00144954	00141240
B3	C2	C3	INCISAL	A20	A30	BW
00141241	00141242	00141243	00141246	00141244	00141245	00141247



Beautiful II Enamel Shofu

Beautiful II Enamel Shofu

Composito nano-ibrido con tecnologia S-PRG (Giomer Technology) a rilascio di fluoro, bioattivo per restauri policromatici.

BEAUTIFIL II ENAMEL			euro	codice
RICAMBIO	HVT (High-Value Translucent)	siringa da 2.5 gr	49,90	00144277
RICAMBIO	LVT (Low-Value Translucent)	siringa da 2.5 gr	49,90	00144279



Beautiful II Gingiva Shofu

Beautiful II Gingiva Shofu

Massa gengivale per la riproduzione dell' estetica rosa con aspetto naturale ed effetto di profondità.

BEAUTIFIL II GINGIVA			euro	codice
RICAMBIO	Gum-LP (rosa chiaro)	siringa da 2.5 gr	50,50	00143236



Ceram-X Spectra ST Dentsply Sirona

Ceram-X Spectra ST Dentsply Sirona

Composito universale nano-ceramico, radiopaco, fotopolimerizzabile, basato sulla nuova tecnologia di riempitivi SphereTEC, indicato per tutti i restauri diretti e indiretti. La tecnologia con riempitivi sferici e granulari crea un effetto cuscinetto che migliora le caratteristiche di lavorabilità portandole ad un livello superiore. Si adatta facilmente alle superfici della cavità, ma non si **attacca** agli strumenti manuali, è facile da scolpire con precisione ed ha una resistenza al collasso elevata.

HV ALTA VISCOSITÀ

RICAMBIO HV	siringa da 3 gr	euro	69,90			
RICAMBIO HV	16 capsule da 0.25 gr	euro	91,85			
		A1	A2	A3	A3.5	A4
siringa	00108247	00108248	00108249	00108250	00108251	
capsule	-	00110085	00110086	00110087	-	

Activa Presto Pulpdent

Materiale estetico fotopolimerizzabile che contiene calcio, fosfato e fluoro in una matrice di resina idrofila, durevole e resistente all'usura, indicato per tutte le classi di restauro. Benché facilmente estrudibile e applicabile come un composito fluido, rimane fermo dove posizionato e può essere steso e scolpito con uno strumento. Non è appiccicoso e non si ritrae garantendo una modellazione rapida e precisa.



Activa Presto Pulpdent

KIT	conf. 2 siringhe da 2 gr + 20 puntali		euro	91,30
	A1	A2	A3	A3.5
	00140055	00140056	00140057	00140058



Semplicità,
estetica e
performance
nelle vostre
mani

G-ænial[®] A'CHORD
da GC

Composito universale avanzato
con la semplicità della monomassa

GC

GC ITALIA S.r.l.
info.italy@gc.dental
<http://www.gc.dental/europe>
www.gc.dental/europe



Cluster-Shade-System

Admira Fusion 5	A1	A2	A3	A3.5	A4
VITA® classical	A1 B1 C1 D2	A2 B2	A3 B3 D4	A3.5 C2 C3 D3 B4	A4 C4

Admira Fusion 5 Voco

Compositi universali stratificabili

novità

Admira Fusion 5 Voco

Materiale universale ORMOCER® da restauro, nano-ibrido con sistema di colori semplificato che permette di ottenere tutti i colori VITA Classical con solo 5 cluster-shades eliminando la necessità di stratificazione.

KIT SIRINGHE

cod. 00148178 euro **317,00**

conf: 5 siringhe da 3 gr cad. (A1 – A2 – A3 – A3,5 – A4)



Admira Fusion Voco

Admira Fusion Voco

Materiale da restauro universale nano-ibrido, fotopolimerizzabile, radiopaco, basato puramente sulla ceramica con Ormocer. Bassa contrazione da polimerizzazione (1,25 Vol-%), perfetta stabilità cromatica, ottima lavorabilità e lucidabilità, altamente biocompatibile poiché non contiene monomeri classici. Indicato per restauri diretti delle classi da I a V, sottofondo di cavità di classe I e II, sigillature di fessure, ricostruzione di monconi, stabilizzazione e splintaggio di denti allentati, realizzazione di inlay composti. Compatibile con tutti gli adesivi convenzionali.

KIT

cod. 00106243 euro a richiesta

conf: 5 siringhe da 3 gr adesivo (A2, A3, GA3.25, A3.5, Admira Fusion x-tra) + scala colore + Futurabond U SingleDose 20 pz + accessori

RICAMBIO siringa da 3 gr euro **85,85**

A1	A2	A3	A3.5	A4
00111727	00104994	00104995	00111714	00122634
C2	D3	OA2	OA3	GA3.25
00131190	00141718	00104990	00104992	00122636



Amaris Gingiva Voco

Amaris Gingiva Voco

Materiale da restauro altamente estetico, radiopaco, fotopolimerizzabile, in tinte gengivali. Ideale per trattare difetti cervicali e colletti esposti, decolorati o ipersensibili, soprattutto nei settori anteriori. Il colore simile a quello della gengiva e il sistema Op-aquer consentono la corretta riproduzione della gengiva nella sua tonalità.

RICAMBIO

siringa da 4 gr NATURE cod. 00092164 euro **96,50**



G-Aenial A'Chord GC

G-Aenial A'Chord GC

Composito universale con un sistema semplificato monomassa che consente di raggiungere l'estetica delle classiche 16 tonalità Vita con sole 5 tonalità principali. Offre una fluorescenza naturale e una consistenza ideale e non appiccicosa che consente di modellare facilmente il materiale con uno strumento manuale o un pennello. Indicato per: Restauro diretto per cavità di classe I, II, III, IV e V - Restauro diretto per difetti cuneiformi e cavità della superficie radicolare - Restauro diretto per faccette e chiusura del diastema.

TRIAL KIT A SYRINGE

euro **176,10**

conf: 3 siringhe da 4 gr (2 x A2 + 1 x A3)

cod. 00138557

RICAMBIO siringa da 2.1 ml

euro **64,85**

A1	A2	A3	A3.5	A4	A5	A6
00138290	00137994	00137720	00137721	00137722	00138480	00140252
AE	A01	A02	A03	BOW	BW	JE
00138088	00140253	00138203	00138204	00140251	00139694	00137995

Admira® Fusion 5

Materiale ORMOCER® da
restauro nano-ibrido universale
con sistema Cluster-Shade



Acquistando un
set si risparmia
oltre il

20%*

Siete alla ricerca di un materiale da restauro universale all'avanguardia in grado di soddisfare le esigenze estetiche dei pazienti e al contempo di semplificare notevolmente il lavoro di tutti i giorni? Allora Admira Fusion 5 è la soluzione vincente. Grazie al sistema di colori semplificato, con appena 5 Cluster-Shade è possibile coprire tutti e 16 i colori VITA® classical. Con appena cinque colori disponibili è possibile soddisfare in modo ottimale qualunque esigenza del lavoro quotidiano in tutti i casi e ridurre significativamente lo spazio necessario in magazzino.

I vantaggi in breve:

- Copertura di tutti e 16 i colori VITA® classical con appena 5 Cluster-Shade
- Appena 10 secondi di fotopolimerizzazione per tutti i colori
- Eccellente biocompatibilità, perché non contiene monomeri classici
- Contrazione di gran lunga più bassa (1,25 vol.-%)
- Compatibilità con tutti gli adesivi

Siringa SET

REF 6225 conf. 5 siringhe da 3 gr
(A1 / A2 / A3 / A3.5 / A4) cod. 00148178

€ **317,00**



Siringa, 3 gr

REF 6227 A1 cod. 00149055

REF 6228 A2 cod. 00149056

REF 6229 A3 cod. 00149057

REF 6230 A3.5 cod. 00149058

REF 6231 A4 cod. 00149059

€ **85,80**

Sistema Cluster-Shade

unisce i 16 colori VITA® classical in appena cinque colori Admira Fusion 5

Admira Fusion 5	A1				A2		A3			A3.5				A4		
VITA® classical	A1	B1	C1	D2	A2	B2	A3	B3	D4	A3.5	C2	C3	D3	B4	A4	C4

Attacchi in AlignerFlow LC

L'elevato livello di stabilità e resistenza all'abrasione contraddistinguono gli attacchi in AlignerFlow LC. Questo è possibile grazie a un contenuto di riempitivo pari all'83% in peso. In questo modo è garantita la trasmissione continua della forza dall'allineatore ai denti interessati per l'intera durata del trattamento. Lo sviluppo di AlignerFlow LC si basa su oltre vent'anni di esperienza nel campo dei compositi fluidi di VOCO, che hanno dato ottimi risultati ormai milioni di volte.

I vantaggi in breve:

- Pulizia e rimozione sicure sotto la luce UVA
- Applicazione precisa con il prodotto Flow perfetto
- Fotopolimerizzazione attraverso la ferula trasparente
- Stabilità e resistenza all'abrasione per l'intera durata di utilizzo
- Estetica piacevole nei colori dei denti

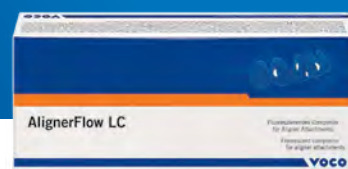

AlignerFlow LC, 2 siringhe da 2 gr

REF 1526 A1 cod. 00149060

REF 1527 A2 cod. 00148317

REF 1528 A3 cod. 00149061

€ **89,80**

Compositi universali stratificabili



Gradia Direct GC

Gradia Direct GC

Composito ibrido fotopolimerizzabile con **microriempitivo ceramico** per restauri diretti, con proprietà camaleontiche, risultato estetico anche con l'utilizzo di un solo colore. **Anterior:** estetica eccellente e superfici lisce, perfetta corrispondenza e ottimo adattamento al colore naturale del dente, facile e veloce da lucidare. **Posterior:** eccellenti qualità meccaniche ed estetiche, elevata resistenza alla frattura e all'usura, radiopaco per facilitare la diagnosi.

RICAMBIO siringa 4 gr anterior / 4.7 gr posterior euro **63,85**

ANTERIOR STANDARD					
A1	A2	A3	A3.5	A4	
00038196	00038197	00038198	00038199	00038200	
B2	C3	XBW	CV	CVD	
00038201	00038203	00062820	00038205	00038206	
ANTERIOR INSIDE SPECIAL					
A02		A03		A04	
00038207		00038208		00038209	
ANTERIOR OUTSIDE SPECIAL					
CT		NT		WT	
00038210		00038214		00038215	
POSTERIOR					
STANDARD				OUTSIDE SPECIAL	
P-A1	P-A2	P-A3	P-A3.5	P-NT	P-WT
00038216	00038217	00038218	00038219	00038220	00038221

G-Aenial GC

Composito universale fotopolimerizzabile e radiopaco. Esteticamente invisibile grazie alla riproduzione delle proprietà riflettenti del dente naturale. La scelta del colore per lo smalto consiste nel riportare il colore e la trasparenza dello smalto naturale all'età del paziente utilizzando **Junior Enamel (JE)** per i pazienti giovani, **Adult Enamel (AE)** per i pazienti adulti, **Senior Enamel (SE)** per i pazienti anziani. Utilizzabile per le tecniche monomassa e multistrato.

RICAMBIO siringa 2.7 ml (4.7 gr anterior / 5.5 gr posterior) euro **73,50**



G-Aenial GC

ANTERIOR STANDARD SHADES					
A1	A2	A3	A3.5	A4	
00082106	00082107	00082108	00082062	00082110	
B1	B2	B3	C3	CV	
00082128	00082111	00082112	00082113	00082118	
ANTERIOR INSIDE SHADES					
A02		A03		A04	
00082059		00082060		00082120	
ANTERIOR OUTSIDE SHADES					
JE	AE	TE	IE	SE	CVE
00082121	00082122	00082123	00082124	00082125	00082126
POSTERIOR					
STANDARD SHADES				OUTSIDE SHADES	
P-A1	P-A2	P-A3	P-A3.5	P-JE	P-IE
00082129	00082130	00082131	00082132	00082133	00082134



Clearfil Majesty ES-2 Universal Kuraray Noritake

Clearfil Majesty ES-2 Universal Kuraray Noritake

Composito universale per settori anteriori e posteriori dall'estetica ottimale, facilmente modellabile e dal basso indice di contrazione.

Non necessita di alcuna massa intermedia per bloccare la luce.

RICAMBIO	siringa da 3.6 gr	euro	62,85
U (POSTERIORI) UNIVERSAL	UL (ANTERIORI) UNIVERSAL LIGHT	UD (ANTERIORI) UNIVERSAL DARK	UW (ANTERIORI) UNIVERSAL WHITE
00138744	00138746	00138747	00138745

Clearfil Majesty ES-2 Kuraray Noritake

Composito universale, **nano-ibrido**, fotopolimerizzabile, radiopaco, con elevate caratteristiche biomimetiche in grado di offrire un' integrazione perfetta fra restauro e dente naturale. Sistema di presa del colore intuitivo basato sulla "luminosità" della nuova scala colori che fornisce due opzioni di stratificazione: tecnica monomassa con i colori **Classic** e tecnica multistrato con i colori **Premium** (smalti, dentine e traslucenti) per restauri diretti altamente estetici anteriori e posteriori. Eccellenti proprietà fisiche e di lucidabilità.



RICAMBIO	siringa da 3.6 gr	euro	63,70		
CLASSIC					
A1	A2	A3	A3.5	A4	A6
00095161	00095162	00095163	00095164	00095165	00095166
B1	B2	B3	B4	C1	C2
00095167	00095168	00095169	00095170	00095171	00095172
C3	C4	D2	D3		
00095173	00095174	00095175	00095176		

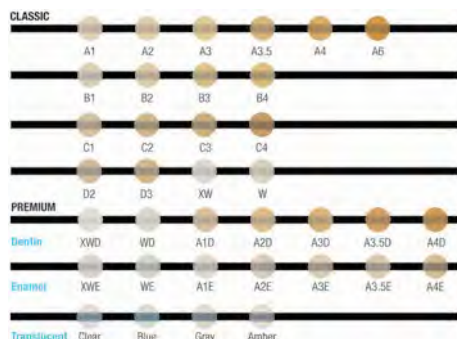

Clearfil Majesty ES-2 Kuraray Noritake

RICAMBIO	siringa da 3.6 gr	euro	63,70		
PREMIUM DENTINE					
A1D	A2D	A3D	A3.5D	A4D	WD
00095192	00095183	00095184	00095185	00095193	00095195
PREMIUM SMALTI					
A1E	A2E	A3E	A3.5E	A4E	WE
00095181	00095186	00095187	00095188	00095189	00095191
RICAMBIO	siringa da 1.8 gr	euro	40,50		
PREMIUM TRANSLUCENT					
BLUE	CLEAR	GREY			
00095198	00095196	00095199			

Compositi universali stratificabili

Venus Pearl One Shade Kulzer

Composito universale **nano-ibrido, monocromatico ONE-Shade**, fotopolimerizzabile, caratterizzato da un'eccezionale adattabilità del colore nella maggior parte dei restauri. Il restauro diventa invisibile integrandosi perfettamente con la dentizione circostante. La consistenza plastica lo rende adatto per restauri diretti anteriori e posteriori. Formulazione con eccellenti proprietà fisiche grazie all'innovativa matrice TCD priva di bis-GMA e monomeri BPA.



Venus Pearl One Shsde Kulzer

conf. 2 siringhe da 3 gr + 1 Flacone I Bond Universal 4 ml	cod. 00136598	euro	138,50
siringa da 3 gr	cod. 00136597	euro	64,85

Venus Pearl Kulzer

Composito nano ibrido per restauri anteriori e posteriori, universale, fotopolimerizzabile. Consistenza plastica, non appiccicosa, per un materiale scolpibile e altamente lucidabile, grazie alla **nuova molecola TDC**. Restauri estetici e di lunga durata grazie a un particolare concetto di stratificazione delle masse e a dei colori ad alto potenziale di adattamento cromatico che garantiscono restauri invisibili e naturali.



Venus Pearl Kulzer

RICAMBIO	siringa da 3 gr	euro	64,85
-----------------	-----------------	------	--------------

A1	A2	A3	A3.5	A4	B1	B2
00089901	00089902	00089903	00089904	00089905	00089919	00089920
B3	C2	C3	D3	HKA2.5	HKA5	
00089921	00089906	00089907	00089923	00089927	00089924	
OLC	OMC	ODC	CL clear	AM amber		
00092086	00095342	00095461	00092085	00098173		

RICAMBIO	20 PLT da 0.2 gr	euro	86,50
-----------------	------------------	------	--------------

A2	A3	A3.5
00089908	00089909	00089912

Venus Diamond One Shade Kulzer

Composito universale **nano-ibrido, monocromatico ONE-Shade**, fotopolimerizzabile, caratterizzato da un'eccezionale adattabilità del colore nella maggior parte dei restauri eseguiti quotidianamente dagli odontoiatri. Il restauro diventa invisibile integrandosi perfettamente con la dentizione circostante. Di consistenza compatta è adatto per restauri diretti anteriori e posteriori. Formulazione con eccellenti proprietà fisiche grazie all'innovativa matrice TCD priva di bis-GMA e monomeri BPA.



Venus Diamond One Shsde Kulzer

RICAMBIO	siringa da 4 gr	cod. 00136599	euro	84,85
-----------------	-----------------	---------------	------	--------------

Venus Diamond Kulzer

Composito **universale nano-ibrido fotopolimerizzabile** che grazie alla sua particolare formula chimica presenta un perfetto adattamento cromatico alle strutture circostanti garantendo restauri naturali. Compatibile con tutti i sistemi e le tecniche adesive. Facile lavorabilità e modellazione.



Venus Diamond Kulzer

RICAMBIO	siringa da 4 gr	euro	84,85
-----------------	-----------------	------	--------------

A1	A2	HKA2.5	A3	A3.5	A4
00073925	00073603	00073927	00072474	00073160	00073296
B2	B3	C2	C3	D3	HKA 5
00073928	00073929	00073605	00073604	00073930	00072650

DENTINA OPACA	OM	siringa da 4 gr	cod. 00073935	euro	84,85
INCISALE TRASLUCENTE	CL	siringa da 4 gr	cod. 00072472	euro	84,85



**NUOVO
BULK
ONE**



ALL FOR THE DETAILS



Venus Diamond / Venus Pearl ONE.

La soluzione **monocromatica** per i casi di tutti i giorni... senza rinunciare ai vantaggi clinici testati di Venus Diamond e Venus Pearl.

Scegli sempre la tonalità giusta: incredibili proprietà di **adattamento cromatico** della tonalità **ONE Shade**, per restauri praticamente invisibili poiché si integrano perfettamente con la dentizione circostante.

Ottima lavorazione: per una **perfetta rifinitura del tavolato occlusale**.

Restauri di lunga durata: clinicamente testati da **oltre 10 anni**.

Restauri complessi: facili da realizzare grazie all'**ampia gamma colori** Venus Pearl e Venus Diamond per gestire ogni dettaglio cromatico.

Tecnica semplificata sui posteriori: nuovo **Venus Bulk Flow ONE** il primo **flowable monocromatico**, per incrementi fino a **4mm** senza capping finale o per la tecnica semplificata **Bulk & Body**.

iBOND® Universal

L'adesivo "universale" affidabile ed efficace per tutte le indicazioni e tutte le tecniche di adesione

- Formula intelligente a base **4 META e MDP** per un'eccellente adesione su dente, metallo e ceramica.
- Esclusivo controllo dell'umidità.
- Total Etch, Selective Etch, Self Etch: scegli la tua tecnica di adesione preferita.



**Semplifica anche
la tua procedura
di adesione!**



Scopri tutto sulla tonalità **ONE Shade!**



Scarica i Case Report **ONE Collection**



Scopri tutto sul nuovo **Bulk ONE Shade!**





Charisma Kulzer

Charisma Kulzer

Composito **microibrido rinforzato** con particelle ceramiche e feldspato, fotopolimerizzabile, radiopaco. Indicato per restauri di I, II, III, IV, V classe.

RICAMBIO	siringa da 4 gr				euro	69,50
	A1	A2	A3	A3.5	OA2	OA3
	00010904	00010905	00010906	00010907	00030118	00030119



Tetric Prime Ivoclar

Tetric Prime Ivoclar

Composito universale modellabile, fotopolimerizzabile, radiopaco per restauri diretti. La sua consistenza cremosa lo rende facilmente lavorabile sia nei denti anteriori che posteriori. Grazie all'effetto camaleontico assicura un mimetismo naturale con la sostanza dentaria circostante.

	siringa da 3 gr			euro	63,85
	A1	A2	A3	A3.5	
	00135919	00135920	00135921	00135922	
	A4	C2	A2D	A3.5D	
	00135923	00135926	00135929	00135930	

Tetric EvoCeram Ivoclar

Composito **nano-ibrido** fotopolimerizzabile, radiopaco, universale, per restauri anteriori e posteriori. Caratteristiche: fattore **POD** (polymerization on demand) che con i nuovi fotoiniziatori rendono il materiale insensibile alla luce offrendo un tempo di lavorazione più esteso unito ad un tempo più rapido di polimerizzazione.

RICAMBIO	siringa da 3 gr	euro	66,85
RICAMBIO	conf. 3 siringhe da 3 gr	euro	189,45
RICAMBIO	conf. 20 cavifil da 0.2 gr	euro	97,85



Tetric EvoCeram Ivoclar

SMALTI						
	A1	A2	A3	A3.5	A4	B2
siringa	00045845	00045846	00045847	00045848	00045849	00045852
3 siringhe	-	00045827	00045828	00045837	-	-
cavifill	00045869	00045870	00045871	00045872	-	00045874
	B3	C1	C2	C3	D3	
siringa	00045851	00045852	00045853	00045854	00045855	
cavifill	-	-	-	-	-	
DENTINE						
	A2 dentin	A3.5 dentin	A4 dentin	B2 dentin		
siringa	00085187	00045856	00045857	00045858		
BLEACH					TRASPARENTI	
	I bleach	M bleach	L bleach	T transparent		
siringa	00045860	00045862	00045861	00045859		
cavifill	-	-	-	00045883		



IPS Empress Direct Ivoclar

Compositi universali stratificabili

IPS Empress Direct Ivoclar

Composito **nano-ibrido**, radiopaco, fotoindurente, basato sulla moderna tecnologia dei compositi per la realizzazione di **restauri altamente estetici**. Elevata insensibilità rispetto alla luce ambientale e scialitica, ottima lavorabilità, traslucenza ed opacità, eccellente lucidabilità e fluorescenza.

SYSTEM KIT cod. 00122686 euro a richiesta

conf: 2 siringhe da 3 gr Dentin (A2, A3) + 3 siringhe da 3 gr Enamel (A1, A2, A3)
+ 1 siringa da 3 gr Trans 30 + 1 siringa da 1.8 gr Trans Opal+ 1 siringa da 1.8 gr Opaque
+ 1 scala colori Dentin&Enamel + Ips Empress Pad

RICAMBIO siringa 3 gr euro **79,80**

DENTINE						
A1	A2	A3	A3.5	A4	B1	
00075618	00077480	00077481	00077482	00077483	00077486	
B2	C3	D2	IV5	IV6		
00077487	00077488	00077489	00077484	00077485		
SMALTI						
A1	A2	A3	A3.5	A4	B1	B2
00077492	00077493	00077494	00077495	00077496	00077497	00077498
B3	B4	C1	C2	C3	D2	D3
00077499	00077500	00077501	00077502	00077503	00077504	00077505
TRASPARENTI						
TRANS 20		TRANS 30			TRANS OPAL	
00077508		00077509			00077510	

Luna 2 SDI

Composito universale **nano-ibrido** di consistenza non viscosa con elevata resistenza alla compressione. Radiopaco, fotopolimerizzabile, condensabile e a bassa contrazione. Indicato per restauri diretti anteriori e posteriori ricostruzione di monconi, restauri indiretti come inlay e onlay, faccette, splintaggio, riparazioni di restauri in composito e ceramica. Adatto per la tecnica sandwich con vetroionomeri.



Luna 2 SDI

siringa da 4 gr euro **64,50**

A1	A2	A3
00145819	00145582	00144820
A3.5	A4	B2
00145272	00130998	00145477

Enamel Plus HRi Micerium

Composito **microibrido**, fotopolimerizzabile, radiopaco, per restauri altamente estetici diretti e indiretti. Lo smalto universale presenta lo stesso indice di rifrazione dello smalto naturale assicurando margini invisibili ed effetti opalescenti Blu e Ambra.



Enamel Plus HRi Micerium

RICAMBIO DENTINA siringa da 5 gr euro **109,80**

UD0	UD1 A1	UD2 A2	UD3 A3
00074172	00070356	00070357	00070359
UD3.5 A3.5	UD4 A4	UD5	UD6
00070360	00070361	00070362	00070363

RICAMBIO SMALTO siringa da 5 gr euro **143,50**

UE1	UE2	UE3	IW SMALTO INTENSIVE
00069395	00070364	00070365	00137072

Compositi universali stratificabili

Enamel Plus HRi Bio Function Micerium

Sistema smalto-composito **biocompatibile** e privo di BIS-GMA e Bisphenol-A, fotopolimerizzabile e altamente radiopaco a **rilascio di fluoro** per ricostruzioni estetiche dirette ed indirette nei settori posteriori.



Enamel Plus HRi Bio Function Micerium

RICAMBIO SMALTO			siringa da 5 gr	euro	113,50
BF1 (BASSO VALORE)	BF2 (MEDIO VALORE)	BF3 (ALTO VALORE)			
00120071	00120072	00120073			

RICAMBIO DENTINA			siringa da 5 gr	euro	113,50
BD2 (A2)	BD3 (A3)	BD3.5 (A3.5)			
00134404	00131322	00129886			

Enamel Plus HRi Function Micerium

Sistema smalto-composito a bassa abrasione e alta resistenza alla compressione che si avvicinano a quelle dello smalto naturale. Ideali per l'utilizzo con tecnica diretta, indiretta, per riabilitazioni protesiche nei settori posteriori, per ripristinare la funzione in modo micro invasivo, rispettando il sistema neuro- muscolare e ottenendo un'ottima integrazione estetica. Applicazione con spessore non inferiore a 0.5 mm.



Enamel Plus HRi Function Micerium

RICAMBIO SMALTO			siringa da 5 gr	euro	113,50
EF1 (BASSO VALORE)	EF2 (MEDIO VALORE)	EF3 (ALTO VALORE)			
00098177	00098178	00099151			

Enamel Plus HFO Micerium

Composito fotopolimerizzabile microibrido radiopaco, per restauri diretti e indiretti.



Enamel Plus HFO Micerium

RICAMBIO DENTINA							siringa da 5 gr	euro	99,50
UD1 A1	UD2 A2	UD3 A3	UD3.5 A3.5	UD4 A4	UD5	UD6			
00046275	00046277	00046276	00046279	00046280	00046281	00046282			

RICAMBIO SMALTO			siringa da 5 gr	euro	99,50
GE1	GE2	GE3			
00046302	00046303	00046304			

RICAMBIO SMALTO OPALESCENTE			siringa da 5 gr	euro	129,85
OA (AMBER)	OBN (BLU)	OW (WHITE)			
00046307	00046308	00046310			

Enamel Plus HFO Glass Connector Micerium

Massa fluida a diffusione calibrata che riproduce lo strato proteico del dente naturale. Aumenta la diffusione della luce e potenzia la fluorescenza del corpo dentinale ridando luminosità ai denti devitalizzati.



Enamel Plus HFO Glass Connector Micerium

ENAMEL PLUS HFO		euro	codice
GLASS CONNECTOR	siringa da 1gr + 3 tips	66,50	00047343



Optifil IDS

Compositi universali stratificabili

Optifil IDS

Composito fotopolimerizzabile microibrido universale, altamente riempito, fotopolimerizzabile, radiopaco, a rilascio di fluoro. Si modella con estrema facilità, adattandosi perfettamente alla cavità. Elevata resistenza all'abrasione e alla compressione.

siringa da 4.5 gr			euro	54,90
A2	A3	A3.5	B2	
00077802	00075009	00077803	00085997	

Compositi per anteriori



Clearfil FII Kuraray Noritake

Clearfil FII Kuraray Noritake

Composito ibrido **autopolimerizzante** per restauri nei settori anteriori di III, IV e V classe.

CLEARFIL F II	euro	codice
conf. pasta universale da 15 g + catalizzatore da 15 g	192,45	00047142

Compositi fluidi



Enamel Plus HRi Flow Micerium

Enamel Plus HRi Flow Micerium

Composito fluido a bassa viscosità, biocompatibile e privo di BIS-GMA, ideale per cementazioni, adatto come sottofondo in restauri posteriori e V classi.

RICAMBIO siringa 2 gr + 3 puntali			euro	36,90
UD1 A1	UD2 A2	UD3 A3	UD3.5 A3.5	
00078613	00078161	00078614	00080968	
UD4 A4	UD4 A4	UD5	UD6	
00080277	00080277	00079295	00079296	



Admira Fusion Flow Voco

Admira Fusion Flow Voco

Materiale **ORMOCER flowable** per otturazioni nano-ibrido fotopolimerizzabile. Basato sulla ceramica (tecnologia di silicato puro), mantiene basso lo stress da polimerizzazione (2,75 Vol-%). Il materiale è fluido soltanto sotto pressione, rimane stabile nella cavità dopo l'applicazione e la modellazione.

conf. 2 siringhe da 2 gr			euro	99,85
A1	A2	A3	A3.5	
00122637	00122638	00111458	00122639	
A4	OA2	WO		
00122640	00136872	00135367		

Compositi fluidi

Filtek Supreme Flowable 3M

Nano-composito fluido universale fotopolimerizzabile e radiopaco. Si adatta in cavità e non appiccica allo strumento. Eccellente estetica, mantiene la lucentezza nel tempo con bassi valori di abrasione. Nuova siringa ergonomica che riduce la formazione di bolle e gli sprechi di materiale. Risaldabile fino a 70°C in sicurezza per la tecnica "Injection Molding Technique". Cannula curvabile per un miglior accesso alla cavità.



Filtek Supreme Flowable 3M

conf. 2 siringhe da 2 gr + 20 aghi applicatori euro **78,50**

A1	A2	A3	A3.5	A4	B1
00136964	00136963	00136961	00136888	00136962	00136960
B2	C2	D2	OA3	W	XW
00136965	00136911	00136912	00136966	00136967	00136968

3700T/NEW PUNTALI conf. 20 pz cod. 00137081 euro **8,25**

Tetric EvoFlow Ivoclar

Composito fluido nanoibrido, fotopolimerizzabile, radiopaco. Grazie al brevettato Viscosity Controller che regola lo stato flowable del materiale durante l'erogazione, presenta proprietà di scorrevolezza quando richiesto ed è stabile quando occorre.



Tetric EvoFlow Ivoclar

RICAMBIO siringa da 2 gr + 5 cannule euro **42,85**

RICAMBIO conf. 20 cavifil da 0.2 gr euro **93,80**

	A1	A2	A3	A3.5	A4	B3
siringa	00058340	00058341	00058343	00058344	00058346	00058347
cavifil	00058322	00058323	00058324	00058325	00058326	00058327
	T	A2D	A3.5D	BL bleach	M bleach	
siringa	00058354	00091665	00058345	00058349	00058350	
cavifil	000583333	-	-	-	-	

CANNULE Ø 0.9 mm conf. 20 pz cod. 00095017 euro **17,30**

Ceram-X Spectra ST Flow Dentsply Sirona

Composito fluido a base di resina fotopolimerizzabile, radiopaco, basato su riempitivi SphereTEC. Ideale per l'utilizzo su denti anteriori e posteriori. Si adatta alla parete della cavità senza l'uso di strumenti manuali. Le esclusive caratteristiche di fluidità tissotropiche consentono un perfetto adattamento senza colare.



Ceram-X Spectra ST Flow Dentsply Sirona

RICAMBIO siringa da 1.8 gr + 25 aghi applicatori euro **88,50**

A2	A3	A3.5	A4
00130623	00130624	00130627	00130628

Brilliant EverGlow Flow Coltene

Composito sub-microibrido universale fluido, fotopolimerizzabile, radiopaco. L'elevata stabilità e la perfetta tissotropia la rendono di impiego versatile.



Brilliant EverGlow Flow Coltene

RICAMBIO siringa da 2 gr + 10 aghi applicatori euro **35,90**

A1 / B1	A2 / B2	A3 / D3
00118317	00118318	00118319
A3,5 / B3	A4 / C4	TRANSLUCENT
00118320	00118321	00118323

Compositi fluidi

G-Aenial Universal Injectable GC

Composito fluido universale altamente tissotropico, fotopolimerizzabile e radiopaco. È utilizzabile in occlusione e in tutte le classi cavarie. In nuova siringa che, non obbliga ad esercitare eccessiva pressione per l'estrusione e nuovo puntale angolabile. Nonostante la consistenza particolare, ha un bassissimo grado di usura e un'alta resistenza alla flessione.



G-Aenial Universal Injectable GC

siringa da 1 ml (1.7 gr) + 10 puntali in metallo untrafessibili euro **43,85**

A1	A2	A3	A3.5	A4	B1
00123672	00123673	00123674	00123675	00123676	00123677
B2	OA1	OA2	OA3	AE	JE
00123678	00123681	00123682	00123683	00123685	00123684
BW	CV	CVD	XBW		
00123687	00123679	00123680	00123686		

G-Aenial Universal Flo GC

Composito semi-fluido altamente tissotropico, radiopaco e fotopolimerizzabile utilizzabile per restauri diretti di tutte le cavità di Classe I, II, III, IV e V. Presenta proprietà fisiche uguali ai compositi convenzionali non fluidi, una viscosità bilanciata che permette un ottimo posizionamento in cavità ed un'elevata durezza e resistenza all'usura. Autolucidante.



G-Aenial Universal Flo GC

siringa da 2 ml + 20 punte di erogazione + 1 coperchio foto-protettivo euro **76,50**

A1	A2	A3	A3.5	A4	B1
00086663	00085920	00085984	00086664	00086665	00086666
B2	C3	OA2	OA3	AE	BW
00086667	00086669	00086671	00086234	00086673	00086662

G-Aenial Flo X GC

Composito fluido fotopolimerizzabile, radiopaco, ad elevata umettabilità e fluidità per un perfetto adattamento alla cavità.



G-Aenial Flo X GC

siringa da 2 ml euro **76,85**

A1	A2	A3	A3.5	A4	A03
00102254	00102255	00102256	00102257	00102258	00102016

Gradia Direct Flo GC

Composito fluido ibrido, radiopaco e fotoindurente. È indicato per interventi minimi in cavità molto piccole, come sottofondo/base sotto restauri in composito profondi, per fissaggio di denti mobili e per riparazioni di restauri in composito.



Gradia Direct Flo GC

2 siringhe da 1.5 gr (0.8ml) + 4 puntali metallo + 2 cappucci foto-protettivi euro **63,85**

A1	A2	A3	A3.5
00056947	00056948	00047791	00056949

Compositi fluidi



Gradia Direct LoFlo GC

Gradia Direct LoFlo GC

Composito semi-fluido micro-ibrido, radiopaco, fotopolimerizzabile. Per restauri cervicali, riparazioni e ricostruzioni delle pareti nelle grandi cavità.

2 siringhe da 1.5 gr (0.8ml) + 4 puntali metallo + 2 cappucci foto-protettivi euro **63,85**

A1	A2	A3	A3.5	A03
00056953	00056954	00056955	00056956	00056959



Venus Diamond Flow Kulzer

Venus Diamond Flow Kulzer

Composito fluido fotopolimerizzabile basato sulla nano-tecnologia, radiopaco, a rilascio di fluoro. Tissotropico, minima contrazione, alta resistenza marginale ed alto livello di lucidabilità. È indicato per la sigillatura dei solchi, sottofondo di cavità, ricostruzioni mini-invasive di I e II Classe non soggette a carichi masticatori, ricostruzioni di III Classe, splintaggio di denti e per riparazioni di restauri diretti e indiretti in combinazione con un agente adesivo adeguato.

RICAMBIO siringa 1.8 gr + 5 cannule euro **36,95**

A1	A2	A3	A3.5	A4
00079110	00079111	00079112	00079113	00079114
B2	HKA2.5	HKA5	OM	BASE LINER
00079115	00079117	00079116	00079206	00079209



Venus Flow Kulzer

Venus Flow Kulzer

Composito microibrido fluido, fotopolimerizzabile, radiopaco, per: sigillatura di solchi, otturazioni di V classe, splintaggio, ritenzione per bracket e sottofondo di cavità.

RICAMBIO siringa 1.8 gr + 5 cannule euro **30,55**

A1	A2	A3	A3.5	A4	HKA5
00044471	00044472	00044474	00044475	00044476	00079116



Charisma Flow Kulzer

Charisma Flow Kulzer

Composito microibrido fluido, fotopolimerizzabile, radiopaco. È utilizzato come materiale per ricostruzioni adesive di elevato valore estetico nei settori frontali e laterali. Grazie alla bassa viscosità, garantisce una ottimale bagnabilità della sostanza dentale.

RICAMBIO siringa 1.8 gr + 5 cannule euro **25,55**

A2	A3
00044461	00044462

Compositi fluidi

Beautiful Flow Plus X F00 Shofu

Composito ibrido fluido ad alto rilascio di fluoro che, grazie ai nanoriempitivi integrati S-PRG, favorisce la rimineralizzazione della sostanza dentale adiacente. Viscosità minima: il materiale scorre bene durante l'applicazione e rimane stabile dopo la modellazione.



Beautiful Flow Plus X F00 Shofu

siringa da 2.2 gr		ZERO FLOW			euro	39,90
A1	A2	A3	A3.5	A4	B2	
00141205	00141213	00141214	00141215	00141216	00141218	
C2	D2	A20	INCISAL	BW		
00141219	00141220	00141217	00141221	00144050		

Beautiful Flow Plus X F03 Shofu

Composito ibrido fluido ad alto rilascio di fluoro che, grazie ai nanoriempitivi integrati S-PRG, favorisce la rimineralizzazione della sostanza dentale adiacente. Viscosità media: ottima capacità di scorrimento. Indicato per ricostruzioni, sia per il primo strato sul fondo della cavità che per l'otturazione di piccole cavità occlusali e per otturazioni cervicali.



Beautiful Flow Plus X F03 Shofu

siringa da 2.2 gr		LOW FLOW			euro	39,90
A1	A2	A3	A3.5	A4	B2	
00141222	00141223	00141224	00141225	00141226	00141227	
C2	D2	A20	A30	INCISAL		
00141228	00141229	00141230	00141231	00141232		

Vertise Flow Kerr

Composito fluido fotopolimerizzabile automordenzante, autoadesivo per restauri di micro cavità di I e II Classe, sottofondo per cavità di grosse dimensioni (I e II Classe), sigillante di solchi e fessure, trattamenti pedodontici e riparazioni intraorali di restauri in porcellana. Altamente radiopaco.



Vertise Flow Kerr

KIT ASSORTITO		cod. 00078815	euro	187,45
conf: 4 siringhe da 2 gr (A2, A3, A3.5, Opaco Universale) + 40 puntali di applicazione + 40 pennellini + guida alla tecnica d'uso				
RICAMBIO		euro 100,50		
conf: 2 siringhe da 2 gr + 20 puntali di applicazione + 20 pennellini + guida alla tecnica d'uso				
A2	A3	A3.5	T TRANSLUCENT	OPACO UNIVERSALE
00078818	00078819	00078820	00078825	00078823

Herculite XRV Ultra Flow Kerr

Composito nano-ibrido fluido universale fotopolimerizzabile radiopaco. Contiene un modificatore reologico che aiuta il materiale a stabilizzarsi sia nelle applicazioni come sottofondo che come materiale per le V classi.



Herculite XRV Ultra Flow Kerr

RICAMBIO		euro	59,50
conf: 2 siringhe da 2 gr + 20 puntali di applicazione + guida tecnica + istruzioni per l'uso			
A2	A3	A3.5	
00108354	00107461	00108231	

Compositi fluidi

Clearfil Majesty Es Flow Kuraray Noritake

Composito fluido fotopolimerizzabile, radiopaco caratterizzato da un elevato e duraturo livello di brillantezza, grazie alla presenza di piccole microparticelle di riempitivo nella matrice. Contiene i nanocluster che diffondono la luce, permettendo una riproduzione più fedele dei colori del dente naturale.



Clearfil Majesty Es Flow Kuraray Noritake

RICAMBIO HIGH FLOW		siringa da 1.5 ml (2.7 gr)		euro	56,50
A1	A2	A3	A3D		
00134899	00134900	00134901	00134903		

RICAMBIO LOW FLOW		siringa da 1.5 ml (2.7 gr)		euro	56,50
A1	A2	A2D	A3		
00098432	00098433	00098441	00098434		
A3D	A3.5	A4			
00098442	00098435	00098436			

RICAMBIO SUPER LOW FLOW		siringa da 1.5 ml (2.7 gr)		euro	56,50
A1	A2	A3	A3.5		
00134904	00134905	00134906	00134907		



Clearfil Majesty Flow Kuraray Noritake

Clearfil Majesty Flow Kuraray Noritake

Composito universale fluido fotoattivabile radiopaco, ad alta percentuale di riempitivo (81% in peso). Ideale per restauri nei settori anteriori e posteriori, non subisce variazioni cromatiche a seguito della polimerizzazione.

RICAMBIO		siringa da 3.2 gr		euro	60,85	
A1	A2	A3	A3.5	A4	OA3	CERVICAL
00062780	00062781	00062782	00062783	00062784	00062788	00062787

Optifil flò IDS

Composito microibrido fluido fotopolimerizzabile a base di resina-metacrilato e particelle di riempitivo inorganico di 0,05-1 µm. Per ricostruzioni nei settori anteriori e posteriori limitati e per sigillatura.



Optifil flò IDS

RICAMBIO		siringa da 3,4 gr (2 ml) + 3 puntali		euro	41,50
A2	A3	A3.5			
00096154	00096155	00096156			

Wave SDI

Composito fluido, a rilascio di fluoro, radiopaco e fotopolimerizzabile. Semplice posizionamento, non cola. Estetico e lucidabile. Ridotta sensibilità post-operatoria.



Wave SDI

RICAMBIO		siringa da 1 gr + 5 puntali		euro	19,55
HV alta viscosità	A1	A2	A3	A3.5	
	00045568	00045569	00045570	00045571	
MV media viscosità	A1	A2	A3	A3.5	
	00045582	00045583	00045584	00045585	

Compositi Bulk



Filtek One Bulk Fill Restorative 3M

Filtek One Bulk Fill Restorative 3M

Composito fotopolimerizzabile radiopaco, per restauri semplici e rapidi. Può essere posizionato e polimerizzato fino a 5 mm di profondità, abilitato da un sistema resinoso che allevia lo sforzo e da proprietà estetiche ottimizzate. Resistenza e ridotta usura per una lunga durata nel tempo.

RICAMBIO siringa da 4 gr euro **70,90**

RICAMBIO 20 capsule da 0.2 gr euro **70,90**

	A1	A2	A3	B1	C2
siringa	00118376	00118379	00118380	00118381	00118382
capsule	-	00118385	00118386	-	-

Filtek Bulk Fill Flowable 3M

Composito flowable per otturazioni in un unico strato particolarmente adatto per essere applicato come baselliner in cavità profonde nei posteriori con incrementi in un unico strato fino a 4 mm. Scorrevolezza ottimale che assicura un facile adattamento in cavità, eliminando il rischio di vuoti e assicurando un buon sigillo marginale. Basso stress da contrazione. Nuova siringa ergonomica e nuovo ago applicatore.



Filtek Bulk Fill Flowable 3M

RICAMBIO 2 siringhe da 2 gr + 20 puntali euro **78,50**

RICAMBIO 15 capsule da 0.2 gr euro **72,50**

	A1	A2	A3	U
siringa	00137097	00137098	00137099	00137100
capsule	00098216	00096619	00096620	00096621

3740T NEW PUNTALI conf. 20 pz cod. 00137103 euro **8,25**

Tetric Powerfill Bulk Ivoclar

Composito modellabile nano-ibrido, fotopolimerizzabile e radiopaco, per restauri diretti nei settori posteriori, applicabile in masse incrementali fino a 4 mm. Il restauro non richiede la realizzazione di uno strato finale di composito. Contiene un sistema di riduzione dello stress da contrazione, mantenendolo il più basso possibile in fase di polimerizzazione. Consente polimerizzazione complete in soli 3 secondi se fotopolimerizzato con lampada Bluephase PowerCure. Grazie alla tecnologia Aessencio possiede discrete capacità di mascheramento di elementi discromici a livello dentinale.



Tetric Powerfill Bulk Ivoclar

siringa da 3 gr euro **65,85**

conf. 20 capsule da 0.2 gr euro **89,85**

	IVA CHIARO	IVB	IVW GIALLO CHIARO
siringa	00131234	00131235	00131236
capsule	00131239	00131237	-

Tetric PowerFlow Ivoclar

Composito fluido per restauri diretti nei settori posteriori, posizionabile in incrementi di 4 mm di spessore grazie al fotoiniziatore Ivocerin. Viene utilizzato come primo strato nei restauri di Classe I e Classe II. Dopo la fotopolimerizzazione assume traslucenza analoga alla dentina naturale grazie alla tecnologia Aessencio. Indicato per il mascheramento di elementi discromici a livello dentinale. Consente polimerizzazione complete in soli 3 secondi se fotopolimerizzato con lampada Bluephase PowerCure.



Tetric PowerFlow Ivoclar

siringa da 2 gr euro **43,85**

	IVA CHIARO	IVB	IVW GIALLO CHIARO
siringa	00131240	00131241	00131242

Compositi Bulk

SonicFill 3 Kerr

Sistema per restauri in composito nei settori posteriori, costituito da un manipolo KaVo che consente l'attivazione sonora del composito SonicFill, confezionato in pratici applicatori Unidose. Il composito mono-massa, **applicabile senza stratificazioni**, contiene un'esclusiva resina altamente riempita, dotata di modificatori che reagiscono all'energia sonora incrementando la fluidità del composito. Gli elevati livelli fotoiniziatori consentono una **profondità di polimerizzazione fino a 5 mm di spessore**. Posizionamento rapido e preciso adattamento alle pareti della cavità.



SonicFill 3 Kerr

RICAMBIO 20 puntali Unidose da 0,25 gr euro **111,50**

A1	A2	A3
00135259	00135261	00135262

Cention Forte Ivoclar

Materiale da otturazione **bioattivo, autopolimerizzante, a fotopolimerizzazione opzionale** per applicazioni odontoiatriche prive di mercurio, come alternativa all'amalgama. Indicato per restauri di classe I e II.



Cention Forte Ivoclar

CENTION FORTE STARTER KIT A2 cod. 00139760 euro **93,50**

conf: 20 capsule da 0.3 gr + 1 flacone Primer da 3 gr

Primer automordenzante e autoindurente per l'utilizzo specifico dei Cention Forte.

CENTION FORTE PRIMER cod. 00139763 euro **75,50**

flacone da 3 gr

Venus Bulk Flow One Kulzer

Composito bulk fluido monocromatico senza necessità di uno strato di copertura aggiuntivo. Combina l'effetto autolivellante di un materiale scorrevole con un'elevata profondità di polimerizzazione e una buona stabilità dopo l'applicazione, consentendo di posizionare incrementi fino a **4 mm**. Indicato nei restauri diretti di cavità di Classe I, II, III e V e dei denti primari. Può essere utilizzato come liner di cavità e come monomassa (bulk) in cavità di I e II Classe, per lo splintaggio di denti allentati da traumi o malattie parodontali, nonché per riparazioni di restauri indiretti e diretti temporanei e permanenti.



Venus Bulk Flow One Kulzer

VENUS BULK FLOW ONE euro **42,50** codice 00144718

RICAMBIO siringa da 2 gr + 5 cannule

Activa Bioactive Restorative Pulpdent

Resina composita ionica con componente vetroionomerica per restauri di cavità di I, II, III e V classe e per bulk filling fino a **4 mm**. Il primo materiale da restauro con una matrice di resina **BIOATTIVA**: materiale idrofilico che tollera l'umidità e reagisce continuamente ai cambiamenti del pH nel cavo orale per rilasciare ed assumere **ioni calcio, fosfato e fluoruro**. Possiede la resistenza, l'estetica e le migliori proprietà fisiche dei compositi e rilascia più fluoro rispetto ai vetroionomeri, combinando i migliori attributi di entrambi i materiali senza comprometterne le caratteristiche.



Activa Bioactive Restorative Pulpdent

ACTIVA BIOACTIVE euro **253,60** codice 00105122

STARTER KIT A2

confezione: siringa da 5 ml (8 gr) col. A2 + ACTIVA-Spenser + 20 puntali automiscelanti (10 con cannula pieghevole in metallo gauge-20 + 10 con beccuccio intraorale corto (IOT))

RICAMBIO euro **146,40**

siringa da 5 ml (8 gr) col. A2 + 20 puntali automiscelanti (10 con cannula pieghevole in metallo gauge-20 + 10 con beccuccio intraorale corto (IOT))

A2	A3	A3.5
00105123	00105124	00105125

Compositi Bulk



Beautifil Bulk Restorative Shofu

Beautifil Bulk Restorative Shofu

Composito bulk fluido altamente modellabile con riempitivo bioattivo S-PRG che possiede anche proprietà di prevenzione come il rilascio e la ricarica di fluoro, l'effetto antiplacca, la neutralizzazione degli acidi e la demineralizzazione della dentina. Indicato per sottofondi, otturazioni di I e II classe, come liner per materiali di riempimento per piccole cavità nei settori posteriori.

UNIVERSAL	siringa da 4.5 gr	cod. 00141639	euro	61,70
FLOW	siringa da 2.4 gr	cod. 00141822	euro	45,50



VisCalor Bulk Voco

VisCalor Bulk Voco

Composito bulk fill termoviscoso, fotopolimerizzabile, per otturazioni di classe I e II nel settore posteriore, restauri di classe V, splintaggio, sigillatura di fessure estese e ricostruzione di monconi. Con il riscaldamento, il materiale diventa fluido per l'applicazione, per poi ritornare modellabile immediatamente dopo (tecnologia termoviscosa). Fluidità ottimale ai margini e nei sottosquadri. Otturazione in un unico incremento da **4 mm**, senza strati di copertura. Cannula sottile, ideale per le aree difficili da raggiungere.

VISCALOR BULK INTRO KIT	cod. 00133534	euro	a richiesta
--------------------------------	---------------	------	-------------

conf: 1 VisCalor Dispenser Caps 80 x 0,25 gr (16 x universale, 16 x A1, 16 x A2, 32 x A3)

RICAMBIO	16 caps da 0,25 gr	euro	82,50
UNIVERSALE	A1	A2	A3
00133856	00133853	00133854	00133855



Admira Fusion X-Base Voco

Admira Fusion X-Base Voco

Materiale universale **ORMOCER** di base per otturazioni, flowable, nano-ibrido, fotopolimerizzabile e radiopaco. Si distingue per l'elevata profondità di polimerizzazione ma che dimostra allo stesso tempo uno stress da contrazione diminuito, rendendo possibile uno spessore degli incrementi di **4 mm**.

ADMIRA FUSION X-BASE	euro	codice
U UNIVERSALE	conf. 2 siringhe da 2 gr + accessori	95,50 00122642



Admira Fusion X-Tra Voco

Admira Fusion X-Tra Voco

Materiale universale **ORMOCER** da restauro, nano-ibrido, fotopolimerizzabile e radiopaco. Caratterizzato da elevata profondità di polimerizzazione ma contemporaneamente da una minore contrazione che rende possibili incrementi fino a **4 mm**. Contiene l'84% in peso di riempitivi inorganici. Da utilizzare con un adesivo smalto-dentinale.

ADMIRA FUSION X-TRA	euro	codice
U UNIVERSALE	siringa da 3 gr	85,85 00108123



X-Tra Fil Voco

X-Tra Fil Voco

Composito ibrido fotopolimerizzabile altamente radiopaco è ideato in modo specifico per una rapida applicazione nei settori posteriori e per la ricostruzione di monconi. Possibilità di applicare incrementi fino a **4 mm** di spessore in una sola fase. Può essere utilizzato anche per pazienti classificati come "non collaboranti".

X-TRA FIL	euro	codice
U UNIVERSALE	conf. 20 capsule da 0.25 gr	74,50 00051988

Compositi Bulk

SDR Flow+ Dentsply Sirona

Composito bulk per posteriori estetico e radiopaco, in consistenza fluida, che consente un posizionamento in massa (fino a 4 mm) con caratteristiche di autolivellamento, una eccellente capacità di adattamento alla cavità e un basso stress da polimerizzazione. Indicato anche come sigillante per solchi e fessure, per restauri post-endodontici e per ricostruzione di monconi.



SDR Flow+ Dentsply Sirona

15 capsule da 0.25 gr	euro	90,85
50 capsule da 0.25 gr	euro	256,60
2 siringhe da 1 gr + 15 aghi applicatori	euro	48,50

	A1	A2	A3	UNIVERSALE
15 x 0.25 gr	00118136	00118137	00118138	00118135
50 x 0.25 gr	-	-	-	00119016
2 siringhe da 1 gr + 15 aghi	-	-	-	00118151

EverX Flow GC

Composito bulk rinforzato con fibre di vetro sostitutivo della dentina. Per tutti i restauri diretti in composito, tra cui restauri di grandi cavità posteriori, cavità profonde, denti trattati endodonticamente, cavità con cuspidi mancanti o dopo rimozione di amalgama e cavità per le quali sono consigliati anche inlay e onlay, ricostruzione di monconi. **Bulk shade** ideale per cavità profonde, polimerizza fino a **5.5 mm**. **Dentin shade** per la ricostruzione di monconi e dove è richiesta maggiore estetica, polimerizza fino a **2.0 mm**.



EverX Flow GC

EVER X FLOW	euro	codice
siringa da 2 ml + 20 puntali + coperchio protettivo della luce		
BULK SHADE	71,50	00130817
DENTIN SHADE	71,50	00130819

Compositi per posteriori

Filtek P60 3M

Composito compatto per restauri nei settori posteriori. Estetico, adatto per la ricostruzione diretta e indiretta, a bassa contrazione, ottima resistenza fisico-meccanica, eccellente capacità di mantenere la forma, viscosità ideale per grossi restauri di I e II classe.



Filtek P60 3M

RICAMBIO A3	siringa da 4 gr	cod. 00029692	euro	107,50
RICAMBIO B2	siringa da 4 gr	cod. 00029693	euro	107,50

Clearfil Majesty Posterior Kuraray Noritake

Composito fotoattivabile radiopaco che offre ottimi accostamenti cromatici, elevata lucidabilità ed eccellenti proprietà fisiche.

Le proprietà meccaniche sono paragonabili a quelle delle ceramiche, risulta perciò molto resistente all'abrasione. Un particolare trattamento della superficie del riempitivo consente un inglobamento nella resina di volumi straordinari 82% (92% in peso).



Clearfil Majesty Posterior Kuraray Noritake

siringa da 4.9 gr	euro	76,50
A2	A3	A3.5
00062773	00062774	00062775

Supercolori per compositi

IPS Empress Direct Color Ivoclar

Supercolori in composito fluido fotoindurente per la caratterizzazione cromatica individuale di restauri diretti ed indiretti in composito, veneers realizzate chairside al CAD/CAM e per la mascheratura di strutture dentali scolorite. L'elevata proprietà coprente conferisce al restauro un effetto cromatico naturale. Si applica sotto o fra gli strati di composito da restauro. Le cannule di applicazione ultrasottili da 0,4 mm consentono un'applicazione semplice e precisa del materiale.



IPS Empress Direct Color Ivoclar

siringa da 1 gr	euro	28,90				
BIANCO	BLU	BROWN	MIELE	OCRA	VIOLA	GRIGIO
00092688	00092684	00085937	00092685	00092686	00092687	00092734

Compositi duali per ricostruzione di monconi e cementazione di perni



Opticore Classic IDS

Opticore Classic IDS

Composito fluido, tissotropico e radiopaco dalla polimerizzazione duale. Indicato per la cementazione di perni in fibra di carbonio o vetro e per la ricostruzione diretta di monconi. Di colore verde chiaro vira cromaticamente una volta polimerizzato passando ad una tinta naturale simile alla dentina.

OPTICORE CLASSIC CARTUCCIA AUTOMIX	euro	codice
conf. 1 cartuccia 50 ml + 20 puntali azzurri x-small + 20 terminali intraorali gialli	276,60	00070476



Opticore N3 IDS

Opticore N3 IDS

Composito ibrido fluido, a polimerizzazione duale, altamente radiopaco, nano-riempito, adatto per la cementazione di perni e la ricostruzione di monconi. Il riempitivo di fluoruro di calcio e biossido di zirconio assicurano le massime performance in termini di remineralizzazione e radiopacità, una bassa contrazione da polimerizzazione, un'eccellente modulo elastico ed elevata resistenza alla compressione.

OPTICORE N3 CARTUCCIA AUTOMIX	euro	codice
cartuccia da 25 ml A2 + 10 puntali azzurri x-small + 10 terminali intr. gialli + 10 endo tip	276,60	00072612

OPTICORE N3 SIRINGA AUTOMIX	euro	codice
siringa da 5 ml A2 + 5 puntali miscelatori + 5 puntali intraorali + 5 puntali endodontici	130,50	00080231



Clearfil DC Core Plus Kuraray Noritake

Clearfil DC Core Plus Kuraray Noritake

Composito a due componenti, a doppia polimerizzazione, per la ricostruzione del moncone. Le proprietà autofotopolimerizzanti del materiale sono la soluzione perfetta per le aree canalari che non sono raggiungibili dalla luce. È possibile accelerare i tempi di indurimento tramite la fotopolimerizzazione.

CLEARFIL DC CORE PLUS SIRINGA AUTOMIX	euro	codice
siringa da 17.9 gr (9 ml) DENTIN + 20 puntali di miscelazione + 10 puntali guida (L) + 10 puntali guida (S)	146,50	00087919



MultiCore Flow Ivoclar

MultiCore Flow Ivoclar

Composito fluido ad indurimento duale fotopolimerizzabile radiopaco e contenente fluoro. Presenta eccellenti proprietà meccaniche ed è particolarmente indicato per la ricostruzione dei monconi e cementazione diretta di perni radicolari in fibra.

MULTICORE FLOW SIRINGA AUTOMIX	euro	codice
LIGHT A1 / B1 siringa automix da 10 gr	99,80	00066067
MEDIUM A2 / A3 siringa automix da 10 gr	99,80	00066068



Rebilda DC Voco

Rebilda DC Voco

Resina composita ad indurimento duale, per la realizzazione di monconi e cementazione di perni rinforzati in resina.

REBILDA DC CARTUCCIA	euro	codice
cartuccia da 50 gr DENTINA + 10 puntali azzurri /x-small + 10 terminali intraorali gialli	226,45	00065976

REBILDA DC SIRINGA QUICKMIX	euro	codice
siringa da 10 gr + accessori DENTINA	91,85	00049097

Accessori per compositi

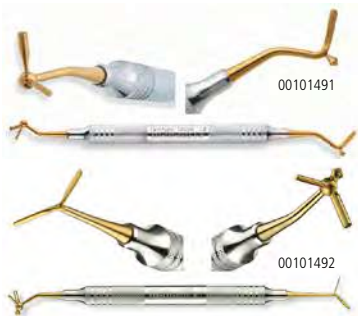

Strumento Universale per Composito Garrison

Strumenti per Composito Garrison

Gli strumenti multifunzionali 5 in 1 consentono di posizionare, compattare, modellare e completare perfettamente i restauri in composito senza dover mai cambiare strumento. Diametro grande, manici leggeri e superficie antiaderente.

TN008 2 compattatori, pallina modellatrice, lama, forma ovoidale

TN009 2 spatole, 2 compattatori, forma ovoidale.

STRUMENTI PER COMPOSITO		euro	codice
TN008	STRUMENTO UNIVERSALE PER COMPOSITO	129,85	00101491
TN009	STRUMENTO MULTI FUNZIONALE PER COMPOSITO	129,85	00101492



OptraSculpt Ivoclar

OptraSculpt Ivoclar

Strumento per la modellazione di restauri in composito nei settori posteriori. Gli inserti a due componenti di modellazione facilitano la realizzazione di superfici più lisce ed estetiche, grazie alla ridotta adesione del materiale composito allo strumento di modellazione. **OptraSculpt Pad** è uno strumento per la modellazione dagli speciali puntali "Pad" in spugna di polietilene, appositamente formulato per la lavorazione e la modellazione dei compositi senza appiccicare.

OPTRASCULPT		euro	codice
OPTRASCULPT STARTER KIT	conf. 1 Strumento a doppio attacco + ricambio da 20 pz palla + ricambio da 20 pz scalpello + ricambio da 20 pz punta	74,70	00117066
RICAMBIO PAD	conf. 60 pz 4 mm	47,85	00109153



Pennello Uni Brush Shofu

Pennello Uni Brush Shofu

Pennello universale a punta sottile in setola sintetica.

PENNELLO UNIBRUSH		euro	codice
nr. 5	conf. 1 impugnatura + 10 pennellini	15,10	00141505



Scalda Siringhe Ena Heat Micerium

Scalda Siringhe Ena Heat Micerium

Termocontenitore a 6 fori per siringhe e 4 per tips. Consente di scaldare il materiale a due temperature: 39°C per modellazione e 55°C per cementazione. Rende il materiale più fluido, riducendo lo stress nelle fasi di estrusione (dalla siringa o dalle tips) e di stratificazione. Migliora le caratteristiche biomeccaniche del materiale ed elimina la formazione di bolle. Utilizzabile anche per scaldare ipoclorito e anestetico.

SCALDA SIRINGHE ENA HEAT		euro	codice
CHC3		a richiesta	00052168



Porta Siringhe Composito Larident

Porta Siringhe Composito Larident

Organizzatore in plexiglass per conservazione materiale di otturazione. Foro standard cm. 3,5.

ORGANIZER PER SIRINGHE		euro	codice
G53	24 fori cm 22 x 10 h.11	32,50	00119479
G54	12 fori cm 12.5 x 10 h.11	24,50	00129998

Accessori per compositi



Pennellini 3M

Pennellini 3M

Pennellini monouso per l'applicazione di liquidi o gel.

PENNELLINI		euro	codice
1919	conf. 120 pennellini + 3 impugnature	68,50	00004757
1919B	RICAMBIO conf. 60 pz	22,55	00003353



Pennellini G line

Pennellini G line

Pennellini applicatori monouso per adesivi, liquidi, gel.

PENNELLINI GLINE		euro	codice
BIANCHI FINE	conf. 100 pz	7,60	00081938
NERI FINE	conf. 100 pz	7,60	00081939



Portapennellini

Portapennellini

Manico per pennellini in plastica autoclavabile in 3 colori assortiti.

PORTAPENNELLINI PLASTICA STERY		euro	codice
COLORE BIANCO AZZURRO VERDE	conf. 3 pz	4,90	00045089



Micro Applicatori Akzenta

Micro Applicatori Akzenta

Applicatori in plastica flessibile, resistenti e non assorbenti, per un'applicazione precisa di qualsiasi tipo di liquido.

MICRO APPLICATORI			euro	codice
REGULAR	LIME	conf. 4 tubi da 100 pz	27,00	00121113
FINE	GIALLO	conf. 4 tubi da 100 pz	27,00	00121062
SUPER FINE	BIANCO	conf. 4 tubi da 100 pz	27,00	00121874



Optrastick Ivoclar

Optrastick Ivoclar

Strumento flessibile in plastica dotato di punta sferica adesiva per raccogliere, tenere e posizionare piccoli restauri e oggetti. Formulazione con maggiore forza adesiva.

OPTRASTICK	euro	codice
conf. 48 pz	32,90	00125866



Pic-N-Stic Pulpdent

Pic-N-Stic Pulpdent

Bastoncini con estremità adesiva per trasporto di piccoli oggetti.

PIC-N-STIC	euro	codice
conf. 60 pz	35,55	00076387

Microbrush Classic

Micro applicatori monouso ideali per mordenzanti, bonding, adesivi, sigillanti, liners, eugenolo, desensibilizzanti dentinali, soluzioni emostatiche, soluzioni a base di fluoro, acetone.



Microbrush Classic

APPLICATORI MONOUSO		euro	codice
REGULAR	conf. 400 pz	58,85	00018030
FINE	conf. 400 pz	58,85	00040717
SUPER FINE	conf. 400 pz	58,85	00040718



Microbrush Plus



Microbrush Plus

Applicatori monouso in confezione adatta per il dispenser antibatterico.

APPLICATORI MONOUSO		euro	codice
REGULAR	conf. 400 pz	58,85	00029918
FINE	conf. 400 pz	58,85	00029919
SUPER FINE	conf. 400 pz	58,85	00030970



Dispenser per Microbrush

Dispenser per Microbrush

Dispenser per Microbrush Plus in plastica, antibatterico, completo di 50 Microbrush fini gialli.

DISPENSER PER MICROBRUSH PLUS		euro	codice
conf. 1 dispenser + 50 microbrush fini gialli		24,55	00054607



Microbrush X

Microbrush X

Applicatori con punta lunga, sottile e pieghevole per semplificare l'applicazione negli spazi limitati e per ottenere una distribuzione uniforme del materiale. Colore nero.

APPLICATORI ENDOCANALARI		euro	codice
RICAMBIO	conf. 400 pz	119,70	00044559



Pennellini Applicatori

Pennellini Applicatori

Pennellino monouso con setole in nylon.

LONG BRUSH		euro	codice
MISURA STANDARD	dispenser da 400 pz	36,50	00107993



Vaschette Monouso 3M

Vaschette Monouso 3M

Vaschette monouso per adesivi.

VASCHETTE MONOUSO		euro	codice
BIANCO - 1 POZZETTO	conf. 96 pz	23,55	00035304
NERO - 3 POZZETTI con protezione di colore arancione	conf. 4 pz	22,55	00003370



Pozzetti Sterilizzabili Larident

Pozzetti Sterilizzabili Larident

Pozzetti sterilizzabili a 4 cavità con coperchio protettivo di colore arancio.

POZZETTI STERILIZZABILI		euro	codice
R16	conf. 5 pz + 1 coperchio arancione	6,50	00129997



Pozzetti Monouso

Pozzetti Monouso

In plastica per miscelare o dosare adesivi, mordenzanti, resine, sigillanti e liquidi di vario genere.

POZZETTI MONOUSO		euro	codice
PER MISCELAZIONE	conf. 50 pz	9,90	00078502



Microspugne 3M

Microspugne 3M

Microspugne monouso per l'applicazione di liquidi o gel.

MICROSPUGNE		euro	codice
7522S	conf. 200 pz	41,85	00004095



Pele Tim Voco

Pele Tim Voco

Spugnette per l'applicazione di preparazioni liquide e in pasta

PELE TIM		euro	codice
N.1	SMALL Ø 4 mm conf. 3000 pz	38,70	00049318
N.2	MEDIUM Ø 5 mm conf. 1000 pz	33,00	00076118

Punte per applicazione Ultradent

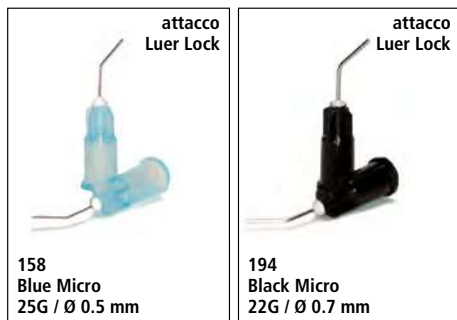

Punte per applicazione



Applicatori a pennello Ultradent



Punte per applicazioni

Punte per applicazioni Ultradent

In plastica blu con cannula metallica, smussate e curve. Per applicazioni puntiformi. Ø 0,50 mm.

PUNTE PER APPLICAZIONI BLUE MICRO		euro	codice
158	conf. 20 pz	14,90	00046683
127	conf. 100 pz	56,50	00051921

In plastica nera con cannula metallica, smussate e curve. Per applicazioni sottili. Ø 0,70 mm.

PUNTE PER APPLICAZIONI BLACK MICRO		euro	codice
194	conf. 20 pz	14,90	00050418
1805	conf. 100 pz	56,50	00057176

In plastica nera con cannula metallica, smussate e curve. Per applicazioni sottili. Ø 0,90 mm.

PUNTE PER APPLICAZIONI MICRO 20G		euro	codice
1168	conf. 20 pz	14,90	00052287

In plastica nera, curvate. Per applicazioni di materiali a media viscosità.

PUNTE PER APPLICAZIONI BLACK MINI		euro	codice
196	conf. 20 pz	14,90	00051656

Punte per applicazioni

Con attacco Luer Lock, per l'applicazione di liquidi e mordenzanti.

PUNTE PER APPLICAZIONI		euro	codice
20 G	NERO conf. 100 pz	39,50	00129669
25G	AZZURRO PER MORDENZANTI conf. 100 pz	39,50	00132377

Applicatori a pennello Ultradent

Per l'applicazione di materiali viscosi. Setole compatte e regolabili in lunghezza. Ø punta 1,07 mm.

APPLICATORI A PENNELLO INSPIRAL BRUSH		euro	codice
710	conf. 20 pz	24,55	00050417

Per l'applicazione di materiali liquidi. Setole compatte e regolabili in lunghezza. Ø punta 1,00 mm

APPLICATORI A PENNELLO BLACK MINI		euro	codice
190	conf. 20 pz	21,55	00051657

L'estremità a fiocco favorisce l'applicazione dei materiali in uno strato sottile e uniforme. Adatte a varie viscosità. Punta 22 ga (Ø 0,70 mm)

APPLICATORI A PENNELLO BLACK MICRO FX		euro	codice
1357	conf. 100 pz	95,85	00120636

Puntali con cannula smussata angolata, dotata di uno spazzolino morbido, permette di premere delicatamente sul solco. Facilita un'accurata applicazione dell'emostatico e rimuove efficacemente i coaguli superficiali. Punta 19 ga (Ø 1,06 mm)

PUNTALE METAL-DENTO INFUSOR		euro	codice
2558	conf. 20 pz	22,55	00086012



Siringhe in Plastica Attacco Luer Ultradent



Iniettore Cavifil Ivoclair



Beccucci Composite Gun Kerr



Blocchi Impasto in Acetato G line



Blocchi Impasto in Carta G line



Piastrine in Cristallo

Punte per applicazioni

Siringhe in Plastica Attacco Luer Ultradent

Siringa monouso in plastica trasparente, con filetto Luer Lock, per l'applicazione di vari materiali e lavaggi.

SIRINGHE IN PLASTICA				euro	codice
124	TRASPARENTI	1.2 ml	conf. 20 pz	14,85	00049686
157	TRASPARENTI	1.2 ml	conf. 100 pz	57,90	00049685
201	TRASPARENTI	5.0 ml	conf. 10 pz	12,55	00047944

Iniettore Cavifil Ivoclair

Strumento in plastica autoclavabile, per l'applicazione dei materiali in cavifil (capsule). Dotato di blocco di sicurezza per evitare un'estrusione casuale del materiale.

INIETTORE CAVIFIL		euro	codice
		37,90	00079214

Beccucci Composite Gun Kerr

1913 Punta e pistoni trasparente da utilizzare con l' iniettore Composite Gun.
1916 Punta e pistoni arancione con ago da utilizzare con l'iniettore Composite Gun.

PUNTE APPLICATRICI PER DISPENSER			euro	codice
1913	TRASPARENTI	conf. 100 punte + 100 pistoni	77,50	00030743
1916	ARANCIONI CON AGO	conf. 100 punte + 100 pistoni	186,45	00030746

Accessori

Blocchi Impasto in Acetato G line

In acetato con base in silicone antiscivolo, particolarmente indicati per cementi.

BLOCCHI IMPASTO IN ACETATO			euro	codice
5 x 5	cm	100 fogli conf. 1 pz	3,00	00079202
5 x 5	cm	100 fogli conf. 6 pz	19,50	00079259
8 x 8	cm	100 fogli conf. 1 pz	4,30	00079201
8 x 8	cm	100 fogli conf. 6 pz	24,50	00079257
8 x 14	cm	100 fogli conf. 1 pz	5,60	00079203
8 x 14	cm	100 fogli conf. 3 pz	15,60	00079258

Blocchi Impasto in Carta G line

Blocchi in carta con superficie lucida a base di silicone antiscivolo.

BLOCCHI IMPASTO IN CARTA			euro	codice
5 x 5	cm	100 fogli conf. 1 pz	3,50	00079197
5 x 5	cm	100 fogli conf. 6 pz	15,90	00079248
10 x 10	cm	100 fogli conf. 1 pz	5,50	00079198
10 x 10	cm	100 fogli conf. 6 pz	23,00	00079250
12 x 18	cm	100 fogli conf. 1 pz	9,90	00079199
12 x 18	cm	100 fogli conf. 3 pz	23,00	00079251
15 x 24	cm	50 fogli conf. 1 pz	12,50	00079200
15 x 24	cm	50 fogli conf. 3 pz	33,50	00079256

Piastrine in Cristallo

PIASTRE IN CRISTALLO		euro	codice
12 x 7 mm	spessore 5 mm	9,35	00034291
15 x 7 mm	spessore 10 mm	16,90	00034290





RelyX Fiber Post 3D 3M

Perni endodontici

RelyX Fiber Post 3D 3M

Perni endocanalari in fibra di vetro radiopachi e traslucerti, si caratterizzano per macroritenzioni 3D coronali ad anello e per microporosità superficiali che, insieme, assicurano una forte adesione dalla radice al moncone. Forma conica.

TRIAL KIT cod. 00110094 euro **341,95**

conf. 10 perni dimensioni 1, 2 (5 perni per ciascuna dimensione) + 3 frese, dimensioni 1, 2, Universal (1 fresa per ciascuna dimensione) + 1 RelyX Unicem 2 Automix Syringe A2 da 8,5 gr + 10 puntali di miscelazione + 10 tip endo

blister da 10 perni euro **160,10**

Ø	1.1	1.3	1.6	1.9
misura	0 bianco	1 giallo	2 rosso	3 blu
perni	00107113	00107114	00107115	00107116



RelyX Fiber Post 3M

RelyX Fiber Post 3M

Perni in fibra di vetro a doppia conicità traslucerti e dotati di codifica colore per un facile abbinamento tra perno e fresa.

PERNI blister da 10 perni euro **144,50**

Ø apicale/coronale		0.7/1.30	0.8/1.60	0.9/1.90	
misura	0 bianco	1 giallo	2 rosso	3 blu	universale
perni	00081514	00056377	00056378	00056610	-



Frese per RelyX Fiber Post 3D e RelyX Fiber Post 3M

Frese per RelyX Fiber Post 3D e RelyX Fiber Post 3M

FRESE conf. 1 pz euro **25,90**

Ø apicale/coronale		0.7/1.30	0.8/1.60	0.9/1.90	
misura	0 bianco	1 giallo	2 rosso	3 blu	universale
frese	00081513	00056680	00056681	00056682	00056683

Perni Tech XOP Isasan

TECH 2000 XOP: fibre di carbonio inglobate in dppMOR. Hanno perfetta integrazione con la radice e caratteristiche meccaniche compatibili con la dentina. Confezionati singolarmente in blister e sterilizzati ai raggi Gamma.

TECH 21 XOP: fasci di fibre in silice inglobate in dppMOR. Hanno perfetta integrazione con la radice e il cemento. Radiopachi per un facile controllo, hanno caratteristiche meccaniche simili alla fibra di carbonio. Confezionati singolarmente in blister e sterilizzati ai raggi Gamma.

PERNI TECH 2000 XOP FIBRA DI CARBONIO conf. 10 pz euro **74,85**

PERNI TECH 21 XOP FIBRA DI VETRO conf. 10 pz euro **75,50**

FRESE CALIBRATE conf. 1 pz euro **20,90**

Ø	0.80	1.00	1.20	1.40	1.60
fibra di carbonio	00040826	00027947	00027948	00027949	00027950
fibra di vetro	00040827	00029895	00029896	00029897	00029898
frese	00057264	00027951	00027952	00027953	00027954



Perni Tech XOP Isasan

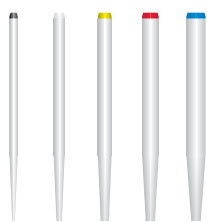

Perni Fiber Post G Line

Perni endodontici

Perni Fiber Post G Line

Perni endocanalari realizzati in composito rinforzato costituito dal 60% da fibre di vetro tipo "S" ad alta resistenza (1500 Mpa) ed alto modulo elastico. Radiopachi e traslucenti presentano un'elevata ruvidità superficiale per garantire una forte adesione perno-cemento. Biocompatibili e sterilizzabili in autoclave.

PERNI FIBER POST CONICI	20 mm	conf. 10 pz	euro	47,00
FRESE		conf. 1 pz	euro	19,90
misura	small - giallo	medium - rosso	large - blu	
Ø ap. / cor.	0.5/1.10	0.6/1.26	0.7/1.56	
conicità	4/6%	6%	6/8%	
perni	00097575	00097576	00097577	
frese	00102679	00102680	00102681	

PERNI FIBER POST CILINDRICO-CONICI	19 mm	conf. 10 pz	euro	47,00	
FRESE		conf. 1 pz	euro	19,90	
	1 nero 0.80	2 bianco 1.00	3 giallo 1.20	4 rosso 1.40	5 blu 1.60
perni	00097569	00097571	00097572	00097573	00097574
frese	00102673	00102674	00102676	00102677	00102678

L'asse centrale longitudinale di Hi-Rem Post è costituito da una morbida macro fibra blu, in questa posizione non ha effetti sulla resistenza del perno (asse neutro).

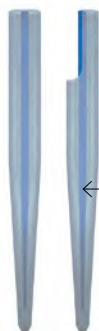

Perni Hi-Rem Prosthetic Post Overfibers

Perni endocanalari in composito rinforzato con il 60% da fibre di vetro tipo "S" ad alta resistenza ed elevato modulo elastico. La traslucenza del perno consente di realizzare restauri altamente estetici favorendo l'attivazione dei cementi duali. L'elevata ruvidità superficiale determina una superficie altamente ritentiva in grado di offrire un'elevata forza adesiva perno/cemento. Radiopachi, chiaramente distinguibili dal cemento, biocompatibili. L'asse centrale longitudinale del perno è costituito da una morbida macro-fibra polimerica blu che permette una facile rimozione in due fasi conservando il tessuto dentale sano. **Prima fase:** si raggiunge la guttapercha utilizzando uno strumento in Nichel-Titanio a velocità media. **Seconda fase:** con l'ausilio di una fresa Gates o Largo si asporta il perno fresandolo dall'interno.

HI-REM PROSTHETIC POST Forma conico-cilindrica per il trattamento di canali a sezione circolare. Lunghezza totale 19 mm – Lunghezza parte radicolare 12 mm.

STARTER KIT	cod. 00087157	euro	108,50
conf. 9 perni (3 x misure 0 / 1 / 2) + 3 frese (1 x misure 0 / 1 / 2)			

RICAMBIO PERNI	conf. 10 pz	euro	72,50	
FRESA DRILL	conf. 1 pz	euro	20,55	
misura	0	1	2	3
Ø ap. / cor.	0.7/1.20	0.8/1.40	0.8/1.60	0.9/1.80
conicità	4%	5%	6%	8%
perni	00092614	00087158	00087159	00087160
frese	00092615	00087161	00087162	00087163



Hi-Rem Prosthetic Post per denti con canali a sezione circolare

Perni Hi-Rem Prosthetic Post Overfibers



Perni Hi-Rem+ Overfibers

Perni endodontici

Perni Hi-Rem+ Overfibers

Perni in fibra di vetro, di forma conica-cilindrica, più traslucenti e radiopachi, realizzati con il sistema Active Adesion System matrice biomimetica integrata. La rugosità superficiale incrementata del 70% e la resina di matrice modificata (AAS) favoriscono l'adesione ai cementi Self-Adhesive e Self-Etching, raggiungendo valori di adesione di elevatissimi livelli. Facilmente removibile grazie all'asse centrale longitudinale in morbida macro-fibra blu che permette una rimozione guidata e sicura attraverso l'alesatura dall'interno del perno.

RICAMBIO PERNI	conf. 10 pz		euro	83,85
FRESA DRILL	conf. 1 pz		euro	20,55
misura	0	1	2	3
Ø ap. / cor.	0.7/1.20	0.8/1.40	0.8/1.60	0.9/1.80
conicità	4%	5%	6%	8%
perni	00130823	00130824	00130825	00130826
frese	00092615	00087161	00087162	00087163



Perni Over Post+ Overfibers

Perni Over Post+ Overfibers

Perni in fibra di vetro, di forma conica-cilindrica, più traslucenti e radiopachi, realizzati con il sistema Active Adesion System matrice biomimetica integrata. La rugosità superficiale incrementata del 70% e la resina di matrice modificata (AAS) favoriscono l'adesione ai cementi Self-Adhesive e Self-Etching, raggiungendo valori di adesione di elevatissimi livelli.

RICAMBIO PERNI	conf. 10 pz		euro	77,50
FRESA DRILL	conf. 1 pz		euro	20,55
misura	0	1	2	3
Ø ap. / cor.	0.7/1.20	0.8/1.40	0.8/1.60	0.9/1.80
conicità	4%	5%	6%	8%
perni	00130830	00130831	00130832	00130833
frese	00092615	00087161	00087162	00087163

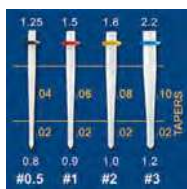

RTD DT Light Post Dentsply Sirona

Perni DT Light Post RTD Dentsply Sirona

Perni in fibra di quarzo traslucente costituiti da fibre pretensionate longitudinali, inglobate in resina epossidica. A doppia conicità nel terzo medio e nel terzo apicale si adattano ai canali preparati con strumenti in NiTi. Superficie microruvida per una perfetta adesione micro-meccanica. Radiopachi. Lunghezza 19 mm.

RICAMBIO PERNI	blister sterile da 10 perni		euro	132,50
FRESA UNIVERSALE	conf. 1 pz		euro	34,90
misura	0.5	1	2	3
Ø ap. / cor.	0.80/1.25	0.90/1.50	1.00/1.80	1.20/2.20
perni	00050512	00045029	00045030	00045031
frese	00112306	00112307	00108838	00108699

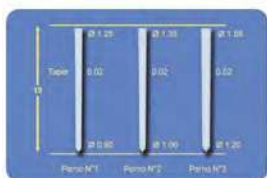

Perni Endo Light-Post RTD Dentsply Sirona

Perni Endo Light-Post RTD Dentsply Sirona

Perni in fibra di quarzo traslucente costituiti da fibre pretensionate longitudinali, inglobate in resina epossidica. Radiopachi, forma tronco-conica a conicità unica ISO .02. Dimensioni ridotte per preservare il tessuto dentale specialmente nel terzo apicale. Lunghezza 19 mm.

RICAMBIO PERNI	blister sterile da 10 perni		euro	163,10
FRESA TORPAN	conf. 1 pz		euro	18,55
misura	90	100	120	
Ø ap. / cor.	0.90/1.25	1.00/1.35	1.20/1.55	
perni	00045025	00045026	00045027	
fresa	00121830	00121831	00124200	

Perni endodontici

Rebilda Post GT Voco

Perno cilindrico traslucido, radiopaco, in fibre di vetro riunite rinforzato in composito. È composto da un insieme di singoli perni sottili tenuti uniti in un unico corpo da un manicotto colorato che verrà rimosso prima della polimerizzazione del composito per la cementazione. Ideale per canali con una morfologia atipica e con un'elevata conicità.



Rebilda Post GT Voco

RICAMBIO PERNI

conf. 5 pz

	4	6	9	12
misura				
Ø mm	0.8	1.0	1.2	1.4
codice	00137465	00137466	00137467	00140219
euro	83,85	105,85	139,90	163,10

Perni Opticore Endofit Post IDS

Perni endocanalari traslucidi in fibra di vetro Tri-Glass, a conicità differenziata (2%-6%), per ricostruzioni dirette perno-moncone. Favoriscono la fotoattivazione veicolando la luce nel canale endodontico. I perni sono sottoposti ad un doppio trattamento di irruvidimento superficiale e silanizzazione per ottimizzare l'adesione ed i tempi clinici.



Perni Opticore Endofit Post IDS

OPTICORE ENDOFIT POST PERNI CANALARI

conf. 12 pz

euro

95,85

OPTICORE ENDOFIT FRESE

conf. 1 pz

euro

19,55

Ø mm	0.55/1.18	0.65/1.35	0.75/1.76	ASSORTITO
size	SMALL	MEDIUM	LARGE	
perni	00105053	00116910	00105921	00105920
frese	00135605	00135606	00135607	-

Perni Opticore Post Classic IDS

Perni in fibra di VETRO e di CARBONIO, radiopachi, con superficie microsabbata e pre-silanizzata. Forma cilindrica con fibre parallele non intrecciate e punta arrotondata.



Perni Opticore Post Classic IDS

FIBRA DI CARBONIO

conf. 12 pz

euro

56,50

FIBRA DI VETRO

conf. 12 pz

euro

56,50

FRESE

conf. 1 pz

euro

17,20

Ø	0.80	1.00	1.20	1.40	1.70
fibra di carbonio	00070121	00070122	00070123	00070124	00070141
fibra di vetro	00070125	00070127	00070128	00070129	00070140
frese	00070130	00070131	00070132	00070133	00070139

Perni Opticore Translucent Post IDS

Perni endodontici traslucidi in fibre di vetro Tri-Glass a conicità 2%. Favoriscono la foto-attivazione dei materiali duali veicolando la luce nel canale endodontico. Le fibre Tri-Glass assicurano un basso modulo elastico ed un'elevata resistenza all'impatto. Superficie microruvida e pre-silanizzata per aumentarne l'adesione con il cemento ed i tempi clinici.



Perni Opticore Translucent Post IDS

PERNI

conf. 12 pz

euro

95,85

FRESE

conf. 1 pz

euro

17,20

Ø apicale/coronale	0.8/1.2	1.0/1.4	1.2/1.65	1.4/1.8
perni	00070333	00070334	00078478	00078479
frese	00079586	00079587	00079588	00079589



Perni Luscent Anchors Dentatus

Perni endodontici

Perni Luscent Anchors Dentatus

Perno radicolare rinforzato traslucido in fibra di vetro. Offre un metodo efficace per effettuare restauri estetici e rinforzare la radice in un'unica procedura. Trasmette la luce che polimerizza il composito all'interno dei canali. Facile da rimuovere in caso di ritrattamento del canale.

LUSCENT PERNI	SMALL	0.80	conf. 15 pz	cod. 00030044	euro	147,90
LUSCENT PERNI	MEDIUM	1.00	conf. 15 pz	cod. 00030045	euro	147,90



Viti Sabbiate Dorate Surtex Dentatus

Viti Sabbiate Dorate Surtex Dentatus

Perni endodontici attivi con superficie sabbata per una migliore ritenzione. Forma anatomica con sezione centrale cilindrica ed estremità inferiore conica.

KIT VITI DORATE	cod. 00035687	euro	201,10
conf. 120 viti + 2 cacciaviti + 20 stoppers			

VITI DORATE	conf. 15 pz						euro	24,55
misura / Ø	1 / 1.05	2 / 1.20	3 / 1.35	4 / 1.50	5 / 1.65	6 / 1.80		
short 7.8 mm	00040212	00048015	00038509	00038510	00074698	00038511		
medium 9.3 mm	00048013	00038507	00035690	00044581	00038508	00074697		
long 11.8 mm	00074694	00069361	00048014	00074721	00074695	00074696		
x-long 14.2 mm	-	-	-	00038505	-	00038506		



Viti Sabbiate in Titanio Surtex Dentatus

Viti Sabbiate in Titanio Surtex Dentatus

Perni endodontici attivi con superficie sabbata per una migliore ritenzione. Forma anatomica con sezione centrale cilindrica ed estremità inferiore conica.

KIT VITI TITANIO	cod. 00035691	euro	320,60
conf. 120 viti + 2 cacciaviti + 20 stoppers			

VITI TITANIO	conf. 15 pz						euro	42,50
misura / Ø	1 / 1.05	2 / 1.20	3 / 1.35	4 / 1.50	5 / 1.65	6 / 1.80		
short 7.8 mm	00035705	00063463	00038512	00035706	00035707	00038513		
medium 9.3 mm	00035699	00035700	00035701	00035702	00035703	00035704		
long 11.8 mm	00035693	00035694	00035695	00035696	00035697	00035698		
x-long 14.2 mm	-	-	-	00074704	-	00074705		

DENTATUS ALESATORI

ASSORT. 6 ALESATORI	SHORT	28 mm	conf. 6 pz	cod. 00003971	euro	89,50
ASSORT. 6 ALESATORI	LONG	33 mm	conf. 6 pz	cod. 00004010	euro	89,50

DENTATUS CHIAVI

CHIAVE A CROCE	cod. 00000234	euro	13,55
CHIAVE A TUBO	cod. 00000527	euro	13,55

Perni endodontici

Perni Radix-Anker-Standard Dentsply Sirona

Perni endodontici per ricostruzione, in acciaio.



Radix-Anker-Standard Dentsply Sirona

PERNI	conf. da 12 perni	euro	152,10
FRESE	conf. 6 pz	euro	54,85
misura		1 giallo	2 rosso
perni	IN ACCIAIO	00005551	00005373
frese	DI PRECISIONE	00038517	00038518
frese	DI PENETRAZIONE	00030813	00030814

Perni Unimetric Dentsply Sirona

Perni endodontici passivi in titanio. Diametro in punta 8 mm.



Unimetric Dentsply Sirona

PERNI	conf. da 25 perni	euro	64,85
misura	108 CORTI BIANCO	208 MEDI GIALLO	308 LUNGI ROSSO
L TESTA LUNGA	00017850	00017852	00017854
S TESTA CORTA	00017849	00017851	00017853

Perni parapulpari

Stabilok

Perni autofilettanti e autorompenti in titanio.



Stabilok

STABILOK			euro	codice
GIALLO	SMALL	conf. 20 perni + 1 fresa	39,90	00001381
ARANCIO	MEDIUM	conf. 20 perni + 1 fresa	39,90	00001485

TMS Link Plus Whaledent

Perni parapulpari in acciaio.



TMS Link Plus Whaledent

PERNI TMS LINK PLUS		euro	codice
MINIM		142,50	00031269
assortimento completo: 24 perni + 1 chiave manuale + 1 fresa K92 0,525 mm x 2 mm Kodex argento			
MINIM DOPPI		194,45	00031270
assortimento completo: 24 perni + 1 chiave manuale + 1 fresa K92 0,525 mm x 2 mm Kodex argento			

Perni in Titanio Rhein '83

Con sfera fissa utilizzabili per soluzioni di transizione o come attacco permanente.



Perni in Titanio Rhein '83

PERNI TITANIO	conf. da 5 perni	euro	39,00
lunghezza mm	7,0	9,0	10,0
MICRO Sfera Ø 1,8 mm	00029784	00029785	00029786
NORMO Sfera Ø 2,5 mm	00029787	00029788	00029789



Nastro in Fibra Opticore IDS

Nastri per splintaggio

Nastro in Fibra Opticore IDS

Nastro flessibile di rinforzo in **fibre di polietilene**. Le fibre sono intrecciate in maniera verticale ed orizzontale per garantire massima resistenza e capacità di assorbimento della resina, con coefficiente di elasticità 117Gpa e resistenza alla compressione di 3 Gpa. Memoria elastica assente.

NASTRO IN FIBRA OPTICORE			euro	codice
NASTRO	h. 2 mm	conf. 50 cm	149,00	00119048
NASTRO	h. 3 mm	conf. 50 cm	149,00	00119634
NASTRO	h. 4 mm	conf. 50 cm	149,00	00078323



Fiber-Splint Polydentia

Fiber-Splint Over Layer Polydentia

Nastri in fibra di vetro flessibili, versatili, e resistenti.

FIBER-SPLINT OVER LAYER		euro	codice
conf. lunghezza 2 metri + 5 puntali di fissaggio Clip&Splint		119,50	00005068



Splint Mat La Maison Dentaire

Splint Mat La Maison Dentaire

Griglia in acciaio per splintaggi (anche di denti anteriori per il trattamento ortodontico), stabilizzazione dei denti reimpiantati o traumatizzati. Indicata per la ritenzione fissa dopo ortodonzia o chirurgia parodontale. Sostituzione temporanea di denti mancanti. Spessore mm 0,29.

SPLINT MAT		euro	codice
dispenser da 1 metro - h 4 mm		71,00	00097200



EverStick Perio GC

EverStick Perio GC

Fibre di vetro preimpregnate, pronte all'uso, facili e veloci da applicare. Resistenti come il metallo, elevata adesione chimica (IPN). Indicate specificatamente per splintaggi linguales e vestibolari in post-chirurgia o per splintaggi combinati con ponti adesivi.

EVERSTICK PERIO		euro	codice
conf. 2 strisce da 12 cm		252,00	00095379

Cunei interdentali

Cunei Interdentali in Legno Kerr

Realizzati in legno di acero antisceggiata, assicurano stabilità e compressione con un'ottima adattabilità al margine cervicale del box approssimale. Proteggono dall'umidità e prevengono dagli eccessi di materiale da otturazione. Garantiscono punti di contatto precisi grazie alla separazione corretta.

confezione 100 cunei in 6 misure	cod. 00009353	euro	18,55
dispenser 500 cunei in 6 misure	cod. 00015926	euro	64,85

confezione 100 pz	euro	18,55
confezione 1000 pz	euro	108,85

MISURA	TURCHESE MINI	ARANCIONE	BIANCO	VERDE
100 pz	00018771	00009346	00009347	00009348
1000 pz	00027712	00009296		
MISURA	GIALLO	BLU	ROSSO	BIANCO
100 pz	00009349	00009350	00009351	00009352



Cunei Interdentali in Legno di Acero Kerr



Luciwedge Soft "Classic" Kerr

Cunei interdentali

Luciwedge Soft "Classic" Kerr

Cunei interdentali riflettenti, trasparenti, per restauri in composito.

CUNEI RIFLETTENTI SOFT		euro	codice
ULTRASOTTILI	conf. 100 pz	60,50	00011927
PICCOLI	conf. 100 pz	60,50	00011928
MEDI	conf. 100 pz	60,50	00011929



Cunei Legno Westpoint

Cunei Legno Westpoint

Realizzati in legno di acero con forma anatomica, base quadrata e punta ricurva per un facile e preciso adattamento della matrice al dente.

ASSORTIMENTO	conf. 400 cunei in 6 misure	cod. 00140605	euro	41,50
	conf. 100 pz		euro	15,60
XS CORTI	S CORTI	M LUNGI	L LARGE	
00140225	00140226	00140227	00140227	



Cunei Anatomici Barman's Directa

Cunei Anatomici Barman's Directa

Cunei anatomici In legno di betulla per un facile e preciso adattamento della matrice.

CUNEI ANATOMICI BARMAN'S		euro	codice
ASSORTIMENTO	conf 200 pz	26,55	00110411
SMALL	COLORE NATURALE conf 200 pz	26,55	00110412



Cunei Strata-G Garrison

Cunei Strata-G Garrison

novità
Cunei monouso dalla forma a "V" capovolta che permette un posizionamento più in basso e una sigillatura più in profondità a livello interprossimale. Le pareti laterali flessibili e il rivestimento in TPE Soft-Face™ consentono ai cunei di adattarsi facilmente a superfici concave ed irregolari. Non autoclavabili.

MINI KIT	cod. 00147759	euro	115,60
conf. 200 pezzi (50 extra small, gialli + 50 small, blu + 50 medium, arancione + 50 large, verdi)			



Cunei Composi-Tight 3D Fusion Garrison

Cunei Composi-Tight 3D Fusion Garrison

Cuneo dalla struttura interna solida e compatta che permette di inserirlo e di separare facilmente i denti, proprio come un cuneo tradizionale. Morbidi dentelli ritentivi si piegano dolcemente durante l'inserimento del cuneo, per tornare in posizione quando hanno lasciato lo spazio interprossimale. La punta del cuneo rivolta verso l'alto e morbidi bordi arrotondati scivolano sopra la diga o sopra la papilla, per un inserimento senza traumi.

KIT	cod. 00107821	euro	124,80
conf. 200 pezzi (50 ultra fine, gialli + 50 piccoli, blu + 50 medi, arancioni + 50 grandi, verdi)			

RICAMBIO	conf. 50 pz	euro	39,90
ULTRA FINI	SMALL	MEDI	GRANDI
00109135	00108540	00108541	00109137



Cunei Wedge-Wands Garrison

Cunei interdentali

Cunei Wedge-Wands Garrison

Cunei interdentali in plastica con impugnatura per un facile inserimento nello spazio interprossimale. Ottimo adattamento anatomico e atraumatico grazie alla punta e ai bordi arrotondati.

conf. 100 pz		euro 48,50
X-SMALL	SMALL	MEDI
00074076	00074077	00074078



Cunei Palodent V3 Dentsply Sirona

Cunei Palodent V3 Dentsply Sirona

I cunei in plastica con alette si comprimono e si dilatano per un facile inserimento ed un sigillo gengivale perfetto. La sezione a "V" protegge la papilla evitandone il sanguinamento e permette l'inserimento di un secondo cuneo per una stabilità migliore.

conf. 100 pz		euro 52,50
SMALL	MEDIUM	LARGE
00107003	00107002	00106329



Cunei Fender Wedge Directa

Cunei Fender Wedge Directa

Cunei interdentali in plastica con protezione laterale in metallo, ideali per proteggere il dente adiacente durante la ricostruzione. Applicato prima della preparazione, semplifica l'inserimento della matrice e mantiene i punti di contatto.

conf. 36 pz		euro 40,50	
X-SMALL	SMALL	MEDIUM	LARGE
00057256	00061095	00071012	00070755

Matrici



Automatrix Dentsply Sirona

Automatrix Dentsply Sirona

Sistema di matrici in acciaio preformate.

AUTOMATRIX	euro	codice
COFANETTO INTRODUZIONE conf. 24 matrici Medium-Thin + 24 matrici Narrow-Regular + 24 matrici Medium-Regular + 24 matrici Wide-Regular + 1 avvitamatrici Automate III + 1 tronchesino	534,60	00000517
MEDIUM - REGULAR	conf. 72 pz 70,50	00005349
MEDIUM - THIN	conf. 72 pz 70,50	00005348
NARROW - REGULAR	conf. 72 pz 70,50	00000518
WIDE - REGULAR	conf. 72 pz 70,50	00005350



Automatrix Dentsply Sirona

Accessori Automatrix Dentsply Sirona

AUTOMATRIX ACCESSORI	euro	codice
AUTOMATE III AVVITAMATRICI	375,60	00000521
PUNTALE DI RICAMBIO PER AUTOMATE III	139,85	00000522
TRONCHESINO	223,10	00000519
RICAMBIO PUNTE PER TRONCHESE	conf. 15 pz 49,50	00108994

Matrici



Palodent 360 System Dentsply Sirona

Palodent 360 System Dentsply Sirona

Sistema di matrici circolari dai profili anatomici che garantiscono contorni naturali e punti di contatto precisi grazie ad una semplice rotazione delle dita. Non necessita l'uso di applicatori e retainer.

PALODENT 360 SYSTEM			euro	codice
INTRO KIT NEW conf. 24 matrici da 5.5 mm + 16 matrici da 6.5 mm + 8 matrici da 4.5 mm			78,50	00139871
RICAMBIO	4.5 mm	conf. 48 pz	78,50	00137807
RICAMBIO	5.5 mm	conf. 48 pz	78,50	00137808
RICAMBIO	6.5 mm	conf. 48 pz	78,50	00137809



MetaFix Kerr

MetaFix Kerr

Matrice con sistema di tensionamento/rilascio integrato (all in one) per il restauro cavitario in composito di Classe II – MO/OD/MOD nelle aree posteriori. La forma bombata e il design anatomico permettono di controllare il punto di contatto e l'adattamento cervicale. Non necessita di nessuno strumento per il rilascio e la rimozione. spessore di 0.038 mm.

METAFIX				euro	codice
SMALL	premolari	h 7,0 mm	conf. 50 pz	91,90	00082202
MEDIUM	molari	h 6,5 mm	conf. 50 pz	91,90	00082201
LARGE	molari	h 7,0 mm	conf. 50 pz	91,90	00082203



SuperMat Adapt System Kerr

SuperMat Adapt System Kerr

Sistema universale per l'applicazione di matrici nel settore posteriore. Matrici Prefornate, in acciaio e trasparenti e premontate sugli avvolgitori SuperCap. Adatte per premolari e molari. Il serraggio si effettua con l'apposito strumento SuperLock, autoclavabile. Con gli avvolgitori SuperCap il sistema SuperMat è adatto anche per matrici prefornate in strisce.

SUPERMAT		euro	codice
2150	ASSORTIMENTO	263,95	00032027
conf. 1 strumento di fissaggio Superlock + 14 matrici in acciaio Adapt SuperCap assortiti + 6 matrici trasparenti Adapt Super-Cap assortiti (20 spess. 0,03 in acciaio: 10 h 5,0 mm + 10 h 6,3 mm + 20 spess. 0,05 trasparenti: 10 h 5,0 mm + 10 h 6,3 mm)			



SuperMat Adapt System Kerr

Matrici Adapt System Kerr

MATRICI ADAPT SUPERCAP

RICAMBIO conf. 50 matrici bombate e premontate sugli avvolgitori SuperCap

tipo	2161	2162	2181	2182	2171	2172
tinta	acciaio	acciaio	acciaio rig.	acciaio rig.	trasparente	trasparente
spess./alt. mm	0.03 / 5.0	0.03 / 6.5	0.038 / 5.0	0.038 / 6.3	0.05 / 5.0	0.05 / 6.5
codice	00039842	00049135	00050262	00054997	00030751	00047324
euro	78,90	78,90	86,50	86,50	78,90	78,90



Avvolgitori SuperCap Kerr

SuperCap Avvolgitore Kerr

Avvolgitore per tutte le matrici in strisce, bombate e piane, in materiale sintetico o metallo. La matrice desiderata viene inserita nell'intaglio dell'avvolgitore e pretensionata. Per il fissaggio definitivo si utilizza lo strumento SuperLock.

AVVOLGITORE SUPERCAP			euro	codice
2010	FESSURA h 5,9 mm	BLU	52,85	00016854
2015	FESSURA h 6,7 mm	VERDE	52,85	00028826

Matrici



Matrici Bombate in Acciaio Kerr

Matrici Bombate in Acciaio Kerr

Matrici in acciaio aperte, bombate pre-sagomate, spessore 0,045.

MATRICI BOMBATE			euro	codice
390	PREMOLARI DOPPI	conf. 30 pz	39,90	00002763
391	MOLARI DOPPI	conf. 30 pz	39,90	00012682

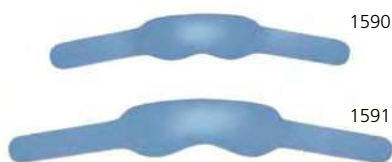

Matrici Bombate in Titanio Kerr

Matrici Bombate in Titanio Kerr

Matrici in titanio aperte, bombate pre-sagomate, spessore 0,03 mm.

MATRICI BOMBATE			euro	codice
1590	PREMOLARI	0.03 mm conf. 30 pz	62,85	00030735
1591	MOLARI	0.03 mm conf. 30 pz	62,85	00030736

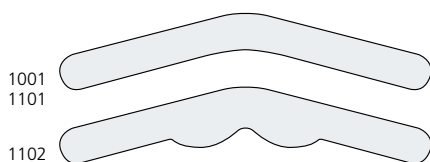

Tofflemire Kerr

Tofflemire Kerr

Matrici anatomiche in acciaio inox.

MATRICI TOFFLEMIRE			euro	codice
1001	SPESSORE 0.050 mm	conf. 30 pz	8,85	00049578
1101	SPESSORE 0.038 mm	conf. 30 pz	7,00	00049586
1102	SPESSORE 0.038 mm	conf. 30 pz	7,00	00049587



Tofflemire Bombate Kerr

Tofflemire Bombate Kerr

Matrici in acciaio.

MATRICI TOFFLEMIRE BOMBATE			euro	codice
1001C	SPESSORE 0.050 mm	conf. 30 pz	24,55	00030903
1101C	SPESSORE 0.038 mm	conf. 30 pz	24,55	00030904



Hawe Steel Matrix Bands Kerr

Hawe Steel Matrix Bands Kerr

Matrice a nastro in acciaio inox con dispenser.

MATRICI A NASTRO		conf. 3 metri + dispenser					
art		399A	399B	399C	499A	499B	499C
spess. / h mm		0.030 / 5.0	0.030 / 6.0	0.030 / 7.0	0.045 / 5.0	0.045 / 6.0	0.045 / 7.0
codice		00002770	00011898	00011899	00002773	00011903	00011904
euro		15,95	15,95	15,95	10,80	10,80	10,80



Matrici a Nastro Westpoint

Matrici a Nastro Westpoint

Matrici a nastro in acciaio inox per un perfetto adattamento al dente e punti di contatto ottimali. Pratico dispenser da 3 metri spessore 0.05.

MATRICE A NASTRO			euro	codice
155	h 5 mm	FINE	14,85	00135221
156	h 6 mm	FINE	14,85	00137598
157	h 7 mm	FINE	14,85	00137599

Matrici sezionali



Palodent V3 Dentsply Sirona

Palodent V3 Dentsply Sirona

Sistema di matrici sezionali, con anelli in **Ni-Ti** che assicurano una forza di separazione ottimale. Le alette degli anelli garantiscono una aderenza ideale della matrice alla superficie del dente e, posizionandosi perfettamente sopra ai cunei, ne facilitano l'inserimento anche in cavità molto ampie. Spessore 0.03 mm.

PALODENT V3 RICAMBIO		conf. 50 pz		euro	66,50
spess. mm	3.5	4.5	5.5	6.5	7.5
codice	66,50	00106993	00106995	00106997	00140750



Palodent V3 EZ-Coat Dentsply Sirona

Palodent V3 EZ-Coat Dentsply Sirona

Matrici **ultra-sottili** in acciaio inox, con rivestimento **antiaderente in Teflon**. Il rivestimento riduce la possibilità che adesivo o composito si attacchino alla superficie della matrice, rendendone più semplice la rimozione. Adatte all'utilizzo con tutti i materiali da restauro dei settori posteriori.

PALODENT V3 EZ-COAT RICAMBIO		conf. 50 pz		euro	79,85
spess. mm	3.5	4.5	5.5	6.5	7.5
colore	GRIGIO SCURO	AZZURRO	CELESTE	CELESTE	GRIGIO CHIARO
codice	00117085	00117086	00117087	00117088	00117089



anello universale



anello stretto

Palodent V3 EZ-Coat Dentsply Sirona

Accessori Palodent V3 Dentsply Sirona

ANELLI PALODENT V3		euro	codice
ANELLO UNIVERSALE	conf. 2 pz	239,50	00107001
ANELLO STRETTO	conf. 2 pz	239,50	00107000



Palodent Dentsply Sirona

Palodent Dentsply Sirona

Sistema di matrici sezionali. La sagoma bombata di ciascuna matrice fornisce contorni e profili naturali, evitando superfici piatte e punti di contatto inadeguati. Spessori studiati per ottenere forme e contorni costanti. L'azione a molla dell'anello BiTine in acciaio brevettato crea lo spazio necessario all'inserimento delle matrici.

PALODENT		euro	codice
RICAMBIO STANDARD	conf. 100 pz	106,50	00075041
RICAMBIO MINI	conf. 50 pz	76,50	00034447
ACCESSORI		euro	codice
ANELLI BITINE ROTONDI	conf. 4 pz	76,50	00047240

Omni-Matrix Sectional Ultradent

Sistema a matrice sezionale per la costruzione di contatti interdentali anatomici. Le bande sono molto sottili (0,38 mm) per consentire un contatto rigido e per assumere facilmente la forma anatomica del dente. Anello a molla con estremità curve.

OMNI-MATRIX SECTIONAL RICAMBIO STANDARD			euro	codice
REGULAR ESENDED	spess. 3.5 mm	conf. 40 pz	33,90	00055949
REGULAR ESENDED	spess. 4.5 mm	conf. 40 pz	33,90	00055661
REGULAR ESENDED	spess. 5.5 mm	conf. 40 pz	36,55	00057716
REGULAR ESENDED	spess. 7.5 mm	conf. 40 pz	36,55	00055662



1. Banda Regular (standard)
2. Banda Large (grande)
3. Banda Regular Extended (standard estesa)
4. Banda Large Extended (larga estesa)

Omni-Matrix Sectional Ultradent



Halo Section Matrix System Ultradent

Matrici sezionali

Halo Section Matrix System Ultradent

Sistema di matrici sezionali dalla forma anatomica per punti di contatto ideali. Dotate di linguetta pieghevole e foro laterale per facilitare il posizionamento e la rimozione. Matrici "Firm" che resistono alla deformazione e indicate per spazi interprossimali ristretti. Anelli in Nitinol che garantiscono una maggiore elasticità, mantenendo la forza durante le procedure e riducendo la fatica ciclica. Cunei rigidi con forza attiva (active wedging) per una separazione efficace ma non traumatica per la papilla.

HALO SECTIONAL MATRIX SYSTEM				euro	codice
4835	MIN KIT			222,45	00144979
conf. 2 anelli universali + 5 matrici per misura (3.5mm / 4.5mm / 5.5mm / 6.5mm) + 25 cunei per misura (S - M - L) + 1 organizer Halo					
5448	RICAMBIO MATRICI	3.5 mm	conf. 50 pz	56,60	00145747
5450	RICAMBIO MATRICI	4.5 mm	conf. 50 pz	56,60	00145748
5452	RICAMBIO MATRICI	5.5 mm	conf. 50 pz	56,60	00147900

La super elasticità del Nitinol degli anelli Halo mantiene la forza durante le procedure e le estremità. Ricoperte di nylon rinforzato con vetro, sono robuste e non collassano verso l'interno della preparazione con il rischio di creare preparazione sottocontornate. Gli anelli Halo hanno una durata di oltre 1000 utilizzi.

5008	ANELLO UNIVERSALE		conf. 1 pz	119,50	00145587
------	-------------------	--	------------	---------------	----------



Matrici Sezionali Westpoint

Sistema di matrici sezionali in acciaio inox con spessore di 0,035 mm, per la realizzazione di punti di contatto precisi ed anatomicamente corretti nei restauri diretti nei settori posteriori. Il sistema è composto anche da 2 anelli sterilizzabili in autoclave: Standard da utilizzare con estremità cilindriche (small, large) e triangolari (blu, verdi); Delta, per impiego con estremità triangolari in silicone e con punta ferma cuneo.

MATRICI SEZIONALI				euro	codice
KIT				75,50	00125309
conf. 1 anello standard + 1 anello Delta + 100 matrici acciaio inox hard spessore 0,035 mm (20 small + 30 medium + 20 large + 10 small estensione + 10 medium estensione + 10 large estensione)					

MATRICI SEZIONALI HARD RICAMBIO				conf. 50 pz	euro	28,50
misura	SMALL	MEDIUM	LARGE	SMALL con estensione	MEDIUM con estensione	LARGE con estensione
codice	00125300	00125301	00125302	00140520	00140521	00140522

MATRICI SEZIONALI SOFT RICAMBIO				conf. 50 pz	euro	28,50
misura	SMALL	MEDIUM	LARGE	SMALL con estensione	MEDIUM con estensione	LARGE con estensione
codice	00141338	00141339	00141337	00141340	00141341	00141342

ANELLI PER MATRICI SEZIONALI			euro	codice
STANDARD		conf. 1 pz	9,45	00129273
DELTA		conf. 1 pz	15,55	00130836

ESTREMITÀ PER ANELLI			euro	codice
TRIANGOLARI	VERDI	conf. 40 pz	12,55	00125339
TRIANGOLARI	BLU	conf. 40 pz	12,55	00129272
CILINDRICI	BIANCHI	conf. 40 pz	12,55	00141765

MATRICI SEZIONALI



MATRICI SEZIONALI CON ESTENSIONE

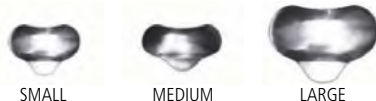

ANELLI PER MATRICI SEZIONALI



ESTREMITÀ PER ANELLI



Matrici Sezionali Westpoint



Fusion Anterior Matrix Sytem Garrison

Matrici sezionali

Fusion Anterior Matrix Sytem Garrison

Sistema di matrici per restauri anteriori, realizzate in acciaio inossidabile rigido, resistenti alla deformazione.

Spessore 0,038 mm.

FUSION ANTERIOR MATRIX SYSTEM KIT

		euro	codice
KIT	ANK01	194,00	00139815
conf. 50 matrici basse + 50 matrici alte + 25 cunei ultra fine + 25 cunei piccoli + 25 cunei medi + 25 cunei grandi			



Matrici Strata-G Garrison

Matrici Strata-G Garrison

Sistema di matrici sezionali antiaderenti, ultrasottili e morbide dotate di una cresta marginale migliorata ed estensioni sottogengivali graduate che semplificano il loro posizionamento. Spessore di soli 0,041 mm.

MATRICI STRATA-G

		euro	codice
SG-KS-40	STANDARD KIT	596,00	00147753
conf. 1 Anello STRATA-G basso blu + 1 Anello STRATA-G alto arancione + 1 Anello STRATA-G largo verde + 40 Cunei STRATA-G assortiti + 50 matrici STRATA-G assortite + 1 Pinza allarga-anelli potenziata in acciaio temperato			
SGB02	MINI KIT	213,80	00147758
conf. 200 pz assortiti			

RICAMBIO

		conf. 50 pz			euro	61,00
articolo	SG050-M	SG100-M	SG175-M	SG200-M	SG300-M	
misura	BIANCHE PEDODONTICHE	GRIGIE PREMOLARI	VIOLA PICCOLI MOLARI	VERDI MOLARI	BLU MOLARI CON EST. CERV. PROFONDE	
codice	00148238	00148239	00148240	00148241	00148242	



Matrici Composi-Tight 3D Slick Bands XR Garrison

Matrici Composi-Tight 3D Slick Bands XR Garrison

Sistema di matrici sezionali con rivestimento interno antiaderente. Combina matrici ultrasottili e superadattabili con sagomatura 3D ad anelli in morbido silicone con anima centrale rigida. Ideali per la realizzazione di punti di contatto stretti ed anatomicamente corretti in caso di restauri di classe II in composito. Spessore 0,038.

MATRICI SLICK BANDS XR

		euro				109,50
articolo	SXR100	SXR150	SXR175	SXR200	SXR300	
misura	GRIGIO PICCOLA	ROSSO PICCOLA CERVICALE	VIOLA MEDIA	VERDI STANDARD	BLU GRANDE CERVICALE	
h / q.tà	4.6 / 100 pz	3.8 / 60 pz	5.5 / 100 pz	6.4 / 100 pz	6.4 / 60 pz	
codice	00097921	00097922	00097923	00097831	00097832	

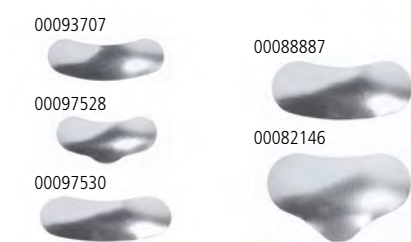

Matrici Composi-Tight Silver Plus Garrison

Matrici Composi-Tight 3D Garrison

Sistema di matrici in acciaio inox con spessore di 0,035 mm, con profilo tridimensionale per realizzare un contatto preciso alla corretta altezza della cresta marginale.

MATRICI COMPOSI-TIGHT 3D

		euro				92,85
articolo	M100	M150	M175	M200	M300	
misura	PREMOLARI	PICCOLA CERVICALE	MEDIA	MOLARI	GRANDE CERVICALE	
h / q.tà	4.6 / 100 pz	3.8 / 50 pz	5.5 / 100 pz	6.4 / 100 pz	6.4 / 50 pz	
codice	00093707	00097528	00097530	00088887	00082146	

Matrici sezionali

Composi-Tight 3D Fusion Garrison

Avvolgono il dente, isolandolo e facilitando il posizionamento dell'anello. La forma curva ne migliora la rigidità strutturale. Dotate di linguetta Grab Tab per un controllo ottimale in fase di posizionamento. Il rivestimento antiaderente Slick-Bands le rende facili da rimuovere. Spessore 0.038 mm.



Composi-Tight 3D Fusion Garrison

MATRICI COMPOSI-TIGHT 3D FUSION FULL-CURVE

	euro	codice
FXB02 KIT	285,95	00111423
conf. 210 matrici 3D Fusion assortimento (50 pz FX100-M, FX174-M, FX 200-M e 30 pz FX150-M, FX300-M)		

RICAMBIO

	euro					63,80
articolo	SXR100-M	SXR150-M	SXR175-M	SXR200-M	SXR300-M	
misura	GRIGIO PREMOLARI	ROSSO PREMOLARI	PORPORA PICCOLA PREMOLARI	VERDE MOLARI	BLU MOLARI	
h mm	4.4	6.0	5.6	6.6	8.7	
conf.	50 pz	30 pz	50 pz	50 pz	30 pz	
codice	00111233	00111234	00111235	00111236	00111237	

Matrici Composi-Tight 3D Fusion Firm Garrison

Matrici realizzate con tecnologia eZ-Place™ (acciaio inossidabile con uno speciale trattamento) che permettono di mantenere la loro forma durante il posizionamento, rendendole più facili da inserire.

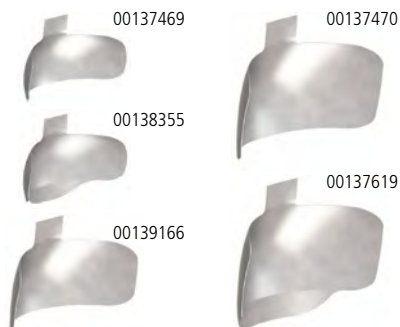

Matrici Composi-Tight 3D Fusion Firm Garrison

MATRICI COMPOSI-TIGHT 3D FUSION FIRM

	conf. 50 pz					euro	62,50
articolo	FXH100-M	FXH150-M	FXH175-M	FXH200-M	FXH300-M		
misura	PREMOLARI	PREMOLARI CON EST. CERVICALI	PICCOLI MOLARI	GRANDI MOLARI	PREMOLARI CON EST. CERVICALI		
h mm	4.3	4.3/5.9	5.3	6.1	6.1/7.7		
codice	00137469	00138355	00139166	00137470	00139167		

Matrici Composi-Tight Gold Garrison

Sistema di matrici sezionali, spessore di soli 0,035 mm. Per restauri di II classe.



Matrici Composi-Tight Gold Garrison

MATRICI COMPOSI-TIGHT GOLD

	euro					92,85
articolo	AU050	AU100	AU150	AU200	AU300	
misura	PICCOLA PEDIATRICA	PICCOLA	PICCOLA CERVICALE	STANDARD	GRANDE CERVICALE	
h mm	3.2	4.6	3.8	6.4	6.4	
conf.	50 pz	100 pz	50 pz	100 pz	50 pz	
codice	00094486	00047265	00047266	00048088	00047267	

ANELLI DI FISSAGGIO COMPOSI-TIGHT GOLD

	euro	codice
AU400 STANDARD	3 pz 115,80	00049138
AU500 LONG	3 pz 115,80	00049139

Matrici sezionali

novità

Anelli Strata-G Garrison

Anelli in filo trafilato in NiTiInol sottoposto a un processo di allineamento molecolare per offrire massime prestazioni e apertura con minor sforzo.

Il rinforzo in PEEK sul retro dell'anello consente al sistema Strata-G™ di mantenere una percentuale più elevata di forza iniziale e per più tempo rispetto agli anelli non rinforzati.

Grazie al silicone StrataBond™ aumenta il controllo degli eccessi in composito insuperabile. Le estensioni ritentive Ultra-Grip™ offrono una presa eccezionale e sono più delicate sulle papille.



Anelli Strata-G Garrison

ANELLI STRATA-G				euro	codice
SGR01	KIT ASSORTIMENTO 3 ANELLI		conf. 3 pz	371,50	00147754
SG400	AZZURRO	BASSO	conf. 2 pz	252,70	00147755
SG500	GIALLO	ALTO	conf. 2 pz	252,70	00147756
SG600	VERDE	WIDE	conf. 2 pz	252,70	00147757

Anelli Composi-Tight Garrison



00096444

00074575



00118111

00118110



00118109

Anelli Composi-Tight Garrison

ANELLI COMPOSI-TIGHT				euro	codice
ANELLO	3DXR SOFT FACE	BLU	conf. 2 pz	231,10	00096444
ANELLO	SOFT FACE	ARANCIONE	conf. 2 pz	224,60	00074575

Punte in silicone morbido con curvatura accentuata sulla cresta marginale. Ideale per denti corti o malposizionati e su canino distale. Da utilizzare con o senza diga. Le punte ritentive Ultra-Grip impediscono all'anello di scivolare. La nuova forma rende l'apertura ed il posizionamento più facile. Utilizzabile anche su grandi molari. Per cavità ampie, semplifica i casi più complicati, anche in caso di cuspidi mancante, perchè le estremità lavorano lateralmente, senza schiacciare la matrice.

ANELLI DI FISSAGGIO COMPOSI-TIGHT 3D FUSION				euro	codice
FX400	BLU	BASSO	conf. 2 pz	232,45	00118111
FX400-1	BLU	BASSO	conf. 1 pz	122,00	00123626
FX500	ARANCIONE	ALTO	conf. 2 pz	232,45	00118110
FX500-1	ARANCIONE	ALTO	conf. 1 pz	122,00	00123627
FX600	VERDE	LARGO	conf. 2 pz	232,45	00118109
FX600-1	VERDE	LARGO	conf. 1 pz	122,00	00123629

ANELLI DI FISSAGGIO COMPOSI-TIGHT 3D FUSION				euro	codice
FXR01	ASSORTIMENTO			345,95	00119903
conf. 1 anello blu + 1 anello arancione + 1 anello verde					

Pinze Garrison

Pinza per matrici con angolazione di 75° per semplificarne il posizionamento. Punte zigrinate in Carburo di Tungsteno per una miglior presa. Previene la deformazione delle matrici nello spazio interprossimale. Rimozione sicura delle matrici da punti di contatti stretti o se incollate.



00090981

00050632

00119113

Pinze Garrison

PINZA PER MATRICI				euro	codice
BFA-1				156,60	00090981

Adatta a tutti gli anelli circolari, utilizzabile anche per gli uncini delle dighe.

PINZA PER ANELLI				euro	codice
UNVF-100	COMPOSI-TIGHT			114,85	00050632
FXPOI	COMPOSI-TIGHT 3D FUSION			105,50	00119113

Matrici trasparenti



Matrici Trasparenti Directa

Matrici Trasparenti Directa

Matrici in strisce di poliestere trasparente. Spessore 0,050 mm. altezza 8 mm.

MATICI TRASPARENTI DIRECTA		euro	codice
STRISCE DRITTE	conf. 100 pz	11,55	00000514
STRISCE CURVE	conf. 100 pz	11,55	00000516



Hawe Striproll Kerr

Hawe Striproll Kerr

Nastro di poliestere trasparente in un pratico dispenser con dispositivo a strappo. Indicato per tutti i tipi di materiale da otturazione nei settori anteriori.

MATICI STRIPROLL			euro	codice
685	SPESS. 0,050 / h 6,0 mm	conf. 15 metri	19,55	00002765
686	SPESS. 0,050 / h 8,0 mm	conf. 15 metri	19,55	00011883
687	SPESS. 0,050 / h 10,0 mm	conf. 15 metri	19,55	00011884



Matrici Vari Strip Garrison

Matrici Vari Strip Garrison

Striscia in poliestere con spessore 0,05 mm, arrotondata da entrambi i lati. L'altezza variabile da 6 a 10 mm permette di far scorrere la striscia fino a coincidere perfettamente con l'altezza del dente. Colore blu.

MATICI VARI STRIP		euro	codice
VS02	conf. 50 pz	99,85	00102898
VS01	conf. 100 pz	121,80	00092494



Matrici Trasparenti Kerr

Matrici Trasparenti Kerr

Matrice trasparente pre-sagomata, per i settori posteriori con sistema di fissaggio integrato. Ideali per otturazioni in composito fotoindurente e inlays in resina.

MATICI TRASPARENTI			euro	codice
773	SPESS. 0,075 mm PER PREMOLARI	conf. 50 pz	47,50	00002754
774	SPESS. 0,075 mm PER MOLARI	conf. 50 pz	47,50	00014652



Matrici Cervicali Kerr

Matrici Cervicali Kerr

Sagomate anatomicamente, ideali per resature di V Classe. Nuova e maggiore flessibilità, conformabili ed adattabili con ridotto effetto memoria.

MATICI CERVICALI		euro	codice
KIT	assortimento 275 matrici in 7 misure + 1 scollatore gengivale + 1 posizionatore	113,50	00002747

Portamatrici e accessori



Portamatrici Asa Dental

Portamatrici Asa Dental

PORTAMATRICI			euro	codice
3070-7	TIPO IVORY	APERTURA 7,0 mm	19,70	00045039
3073-1	TOFFLEMIRE UNIVERSAL		18,70	00045040



Interguard Ultradent

Interguard Ultradent

Dispositivo in acciaio inox con uno spessore di soli 100 µm, ma sufficientemente robusto per proteggere i denti adiacenti nel corso della preparazione. Perfetto per le preparazioni a tunnel, utile per la protezione durante la sabbatura. Un'estremità è dotata di foro per fissare del filo interdentale come laccio di sicurezza.

INTERGUARD			euro	codice
3097	ASSORTIMENTO	conf. 5 x h 4,0 mm + 5 x h 5,5 mm	32,20	00049724

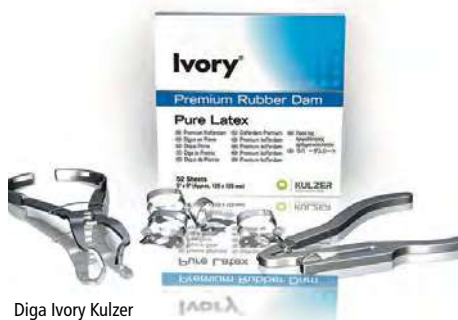

Diga Ivory Kulzer

Diga in lattice di gomma

Diga Ivory Kulzer

Diga in puro lattice naturale senza polvere, in fogli da 15 x 15 cm. Resistente allo strappo e facilmente estendibile. All'aroma di menta:

KIT DIGA			euro	codice
conf. 36 fogli diga blu medium 15 x 15 cm + 1 telaio diga + 8 uncini con alette + 1 segna diga + 1 pinza per uncini			423,60	00145589



Diga Ivory New Kulzer

Diga Ivory New Kulzer

Diga in fogli da 15 x 15 cm in puro lattice naturale, facilmente estendibile e resistente allo strappo da trazione. Sapore menta per attenuare possibili sintomi di nausea.

DIGA IVORY NEW			euro	codice
BLU	FINE	conf. 36 fogli	24,55	00145395
BLU	MEDIUM	conf. 36 fogli	24,55	00141419
VERDE	MEDIUM	conf. 36 fogli	24,55	00141420
BLU	HEAVY	conf. 36 fogli	24,55	00144695



Diga Hysolate Coltene

Diga Hysolate Coltene

Diga in puro lattice di gomma naturale, profumata. Formato fogli: 15 x 15 cm.

conf. 36 fogli

VERDE THIN	VERDE MEDIUM	VERDE HEAVY	VERDE EXTRA HEAVY
00147903	00145664	00145379	00146210
22,00	27,60	26,85	27,90
BLU MEDIUM	BLU HEAVY	DARK MEDIUM	
00146170	00146132	00148144	
27,60	25,60	27,60	



Diga Hysolate Fiesta Coltene

Diga in lattice di gomma

Diga Hysolate Fiesta Coltene

Diga in lattice, colorata, spessore medio, al profumo di chewingum. Fogli 15 x 15 cm.

DIGA FIESTA		euro	codice
ASSORTITA	conf. 36 fogli (colori rosa / lilla / azzurro)	25,55	00145798
RIDOTTA	conf. 52 fogli (5 x 5 cm) (tutti frutti)	25,90	00099533



Diga Nic Tone

Diga Nic Tone

Diga in puro lattice naturale garantisce un'area di lavoro assolutamente asciutta ed un'efficiente barriera antimicrobica. Formato fogli: 15 x 15 cm.

DIGA NIC TONE			euro	codice
VERDE	FINE	conf. 36 fogli	25,55	00094991
VERDE	MEDIUM	conf. 36 fogli	25,55	00035653
BLU	MEDIUM	conf. 36 fogli	25,55	00035716
NERA	HEAVY	conf. 36 fogli	27,55	00120832



Diga DermaDam Ultradent

Diga DermaDam Ultradent

Diga in pura gomma di lattice a bassa concentrazione proteica sulla superficie per ridurre il rischio di allergie. Senza polvere, presenta un'elevata resistenza alla lacerazione. Spessore medio 0.2 mm. Formato fogli: 15 x 15 cm.

DIGA DERMADAM			euro	codice
311	spess. 0,20 mm - BLU - MEDIA	conf. 36 fogli	36,55	00066570



Diga Dental Dams InLine

Diga Dental Dams InLine

Diga in lattice naturale, misura 15x15.

DIGA DENTAL DAMS			euro	codice
BLU MEDIA	BUBBLE GUM	conf. 36 fogli	15,90	00105494
VERDE MEDIA	MENTA	conf. 36 fogli	15,90	00105493



Diga Latex Free Crosstex

Diga priva di lattice

Diga Latex Free Crosstex

Aromatizzato alla menta piperita, viola in fogli da 15 x 15 cm.
Prodotto in poliisoprene.

DIGA DENTAL DAM LATEX FREE			euro	codice
VIOLA	MEDIUM	conf. 15 fogli	29,50	00143258



Diga Ivory Latex Free Kulzer

Diga Ivory Latex Free Kulzer

Diga di spessore medio in fogli da 15 x 15 cm. Resistente allo strappo e facilmente estendibile. Piacevole sapore menta per ridurre possibili riflessi di vomito.

DIGA IVORY NEW LATEX FREE			euro	codice
VIOLA	MEDIUM	conf. 15 fogli	26,55	00143072



Flexi Dam Hygenic Coltene

Flexi Dam Hygenic Coltene

Diga preformata con archetto integrato che la mantiene in posizione, senza ingombro per l'operatore e maggior comfort per il paziente. Prodotta in silicone, anallergica, ha una bassa elasticità che la rende più resistente e sicura.

FLEXI DAM ARCHETTO INTEGRATO			euro	codice
VIOLA	MEDIUM	conf. 20 fogli	79,85	00056220



Flexi Dam Roeko

Flexi Dam Roeko

Diga sintetica particolarmente resistente agli strappi.

FLEXI DAM			euro	codice
VIOLA	SPESORE 0,5 mm	conf. 30 fogli	49,85	00038300

Diga speciale



Optradam Plus Ivoclar

Optradam Plus Ivoclar

Diga in lattice di forma anatomica, tridimensionale con anello in plastica integrato e perforazione pre-stampata. Campo operatorio ingrandito con contemporaneo isolamento di tutti e 4 i quadranti senza l' utilizzo di uncini metallici.

OPTRADAM PLUS			euro	codice
REGULAR	MEDIUM	conf. 50 fogli	112,50	00076192

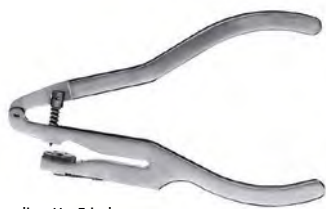

Pinza Foradiga Hu-Friedy

Accessori per diga e uncini

Pinza Foradiga Hu-Friedy

PINZA FORADIGA		euro	codice
RDP	16 cm	288,95	00057841



Pinza Foradiga Kulzer

Pinza Foradiga Kulzer

Consente di eseguire il numero necessario di perforazioni nel foglio di gomma.

PINZA FORADIGA		euro	codice
IVORY INOX		288,95	00001399



Pinza Foradiga Asa Dental

Pinza Foradiga Asa Dental

PINZA FORADIGA		euro	codice
INOX	cm 17	130,50	00052507



Pinza Allarga Uncini Ivory

Pinza per Uncini Ivory

Per divaricare le branche dell'uncino permettendone l'applicazione sul dente o per asportarlo.

PINZA ALLARGA UNCINI		euro	codice
IVORY INOX		143,85	00001397



Pinza Allarga Uncini Hu-Friedy

Pinza per Uncini Hu-Friedy

PINZA FORADIGA		euro	codice
RDF		170,10	00050505



Pinza Allarga Uncini Asa Dental

Pinza per Uncini Asa Dental

PINZA ALLARGA UNCINI		euro	codice
INOX		53,50	00053608



Telaio per Diga Asa Dental

Accessori per diga e uncini

Telaio per Diga Asa Dental

TELAIO PER DIGA		euro	codice
3040-1	INOX - cm 10 x 10	18,40	00057433



Telaio di Young Hygenic Coltene

Telaio di Young Hygenic Coltene

Telaio per diga per bambini.

TELAIO DI YOUNG		euro	codice
A "U" IN INOX		53,30	00000439



Telaio per Diga Ostby

Telaio per Diga Ostby

Archetto in plastica con prendidiga a punta, sterilizzabile in autoclave.

TELAIO OSTBY		euro	codice
TONDO IN NYLON		9,50	00065277



Ora-Shield Hygenic Coltene

Ora-Shield Hygenic Coltene

Fogli di carta gofrata morbidissima assorbente, con apertura centrale per la bocca. Si usano sotto la diga, per assorbire saliva e acqua dello spray. È necessario l'utilizzo con pazienti sensibili al contatto con la diga.

ORA-SHIELD		euro	codice
FOGLI DI CARTA ASSORBENTE	conf. 50 pz	29,90	00006157



Filo per Diga Hygenic Coltene

Filo per Diga Hygenic Coltene

Filo in lattice per il fissaggio della diga.

WEDJETS		euro	codice
MISURA SMALL GIALLO	dispenser da 2 metri	29,55	00001130



SoftClamp Kerr

Uncini per diga

SoftClamp Kerr

Unico uncino universale (per molari) per dighe di gomma, in polimero radiopaco. È satinato per minimizzare i riflessi durante le procedure cliniche. Il rivestimento ritenitivo delle alette di ancoraggio riduce il rischio di distacco e di danni iatrogeni. Autoclavabile a 134°C.

SOFTCLAMP		euro	codice
UNCINO UNIVERSALE PER DIGA	conf. 5 pz	52,85	00060350

Uncini per diga



Uncini Ivory Kulzer

Uncini in acciaio per ancorare e stabilizzare la diga sul dente.



Uncini speciali:

- serie "W" senza alette: sono da preferirsi quando serve un uncino meno ingombrante soprattutto nei settori posteriori
- serie "T" con lama di chiusura dentellata: stabilizzano bene la diga anche su denti molto distrutti o parzialmente rotti.







ANTERIORI

		
6	9	9T
Per denti anteriori di piccole dimensioni o per denti in posizione irregolare nell'arcata	Per cavità anteriori su tutti i denti frontali	
00009202	00009203	00030154
30,90	30,90	39,55







PREMOLARI

		
0	00	1
Per denti allungati o con colletti stretti arco alto e branche piccole	Per denti anteriori di piccole dimensioni o per denti in posizione irregolare nell'arcata	Per uso generale sui superiori le branche si adattano alla curvatura delle linee gengivali
00009197	00009196	00009198
23,90	23,90	23,90

PREMOLARI

						
1T	1A	2	W2	2A	W2A	27N
Per uso generale sui superiori le branche si adattano alla curvatura delle linee gengivali	Uncino per radici le branche sono inclinate verso il basso, si adattano alle radici dei premolari e degli anteriori	Per premolari con colletto lungo: branche ampie		Per uso generale sugli inferiori analogo all'uncino 1 ma con branche piatte per non interferire con la mucosa		Uso universale su premolari le branche si adattano alla curvatura delle linee gengivali
00030151	00009199	00009200	00009227	00009201	00009228	00009241
39,55	30,90	23,90	23,90	23,90	23,90	30,90







MOLARI

						
3	3W	4	4W	5	7	7A
Per inferiori piccoli branche piatte per non interferire con la mucosa		Per superiori piccoli branche strette realizzate per adattarsi ai colletti dei denti tondeggianti		Per superiori larghi, le branche si adattano alle curve delle linee gengivali	Per uso generale sugli inferiori, arco e branche di misura media, branche piatte, per denti di forma quadrata	Per molari inferiori grandi. Analogo all'uncino 7 solamente più grande. Arco grande e branche ampie.
00009205	00009230	00009206	00009231	00009207	00009208	00009209
23,90	23,90	23,90	30,90	30,90	23,90	30,90







Uncini per diga

Uncini Ivory Kulzer

MOLARI





						
8	8A	8AW	12A	13A	14	14T
Per uso generale sui superiori di forma tonda, le branche si adattano alle curve delle linee gengivali, evitando rotazioni	Per radici di molari superiori ed inferiori, branche con quattro appoggi bloccano le radici negli angoli fissando la diga sotto la linea gengivale		Per tutti gli inferiori, particolarmente adatto per terzo molare e per denti parzialmente erotti, disponibile solo con branche tiger	Per tutti gli inferiori, particolarmente adatto per terzo molare e per denti parzialmente erotti, disponibile solo con branche tiger	Per uso generale sui superiori di forma tonda, le branche si adattano alle curve delle linee gengivali, evitando rotazioni	
00009210	00009211	00009235	00009216	00009217	00009220	00030155
23,90	23,90	23,90	23,90	23,90	23,90	39,55

MOLARI

					
14A	26	26N	27	56	56T
Analogo al 14, solo più largo.	Per molari inferiori piccoli	Uso universale per molari superiori, con branche festonate	Per ampie cavità distali sui molari	Per tutti i molari grandi inferiori	
00009221	00033213	00009240	00009222	00009223	00049927
23,90	30,90	30,90	30,90	30,90	39,55

Uncini Vision ASA Dental

Uncini rivestiti in XLayer nero che elimina i fastidiosi riflessi dell'acciaio, creando contrasto con il dente. Il materiale offre il giusto compromesso tra resistenza e elasticità per mordere con sicurezza il dente di ancoraggio. Inoltre rende le operazioni di rimozione dei polimeri semplice e immediata.







					
VS3051-210	VS3052-W8	VS3052-W4	VS3052-12A	VS3052-13A	VS3052-2
frontali superiori e inferiori	molari superiori e inferiori	molari superiori e inferiori	molari inferiori sinistri e superiori destri	molari inferiori destri e superiori sinistri	premolari superiori e inferiori
00130037	00130042	00130041	00130038	00130039	00130040

euro **21,20**







Uncini per diga

Uncini per Diga in acciaio inox satinato (antiriflesso) Hu-Friedy



ANTERIORI (superiori e inferiori)

					
RDCM6	RDCM9	RDCM9S	RDCM212	RDCM212SA	RDCM00
Bordi leggermente sfalsati per la carie labiale dei denti anteriori.	Bordi piatti sfalsati e arco rigido per i denti anteriori superiori e inferiori.	Bordi zigrinati piatti sfalsati per denti anteriori.	Bordi piatti per carie labiali sui denti anteriori.	Bordi leggermente sfalsati per anteriori di forma strana.	Bordi piatti e arco alto per piccoli canini inferiori e primi premolari.
00043040	00043046	00043047	00043063	00043062	00043032
23,90	23,90	23,90	23,90	23,90	23,90



PREMOLARI (superiori e inferiori)

					
RDCM0	RDCM1	RDCM1A	RDCM2	RDCM2A	RDCM2AS
Bordi piatti e ad arco alto per i premolari larghi	Bordi leggermente zigrinati per i premolari superiori.	Bordi molto zigrinati per canini e premolari.	Bordi piatti per premolari.	Bordi piatti per premolari più grandi.	Bordi zigrinati piatti per premolari più grandi.
00043031	00043033	00043034	00043035	00043036	00049190
23,90	23,90	23,90	23,90	23,90	23,90

PREMOLARI (superiori e inferiori)

	
RDCMW2	RDCM27N
Bordi piatti per premolari.	Bordi leggermente zigrinati per premolari.
00043032	00043060
23,90	23,90

MOLARI (superiori)

		
RDCM201	RDCM205	RDCM26N
Bordi leggermente zigrinati per i molari superiori.	Bordi leggermente zigrinati per grandi molari superiori.	Bordi piatti per molari superiori.
00043065	00043064	00043058
23,90	23,90	23,90

Uncini per diga

Uncini per Diga in acciaio inox satinato (antiriflesso) Hu-Friedy

MOLARI (inferiori)

MOLARI (generali)

RDCM7	RDCM26	RDCM12A	RDCM13A	RDCMW3	RDCM8A
Bordi piatti per molari inferiori.	Bordi leggermente zigrinati per piccoli molari inferiori.	Bordi zigrinati offset per molari inferiori destri; accoppiato con RDCM13A.	Bordi zigrinati offset per molari inferiori destri; accoppiato con RDCM12A.	Bordi piatti e strette per piccoli molari inferiori.	Bordi molto zigrinati per molari a quattro punte.
00043058	00043057	00043050	00043051	00043072	00043044
23,90	23,90	23,90	23,90	23,90	23,90

MOLARI (generali)

RDCM14	RDCM14A	RDCMW8A	RDCM18	RDCM24	RDCM25
Bordi molto zigrinati per molari parzialmente eruttati o di forma irregolare.	Bordi molto zigrinati per molari parzialmente eruttati o di forma irregolare; maggiore di RDCM14.	Bordi per molari leggermente zigrinati.	Bordi piatti e arco rigido per molari.	Bordi piatti per molari in alto a destra e in basso a sinistra; abbinato a RDCM25.	Bordi piatte per molari superiori di sinistra e in basso a destra; utilizzo abbinato a RDCM24
00043052	00043053	00043053	00043053	00043053	00043056
23,90	23,90	23,90	23,90	23,90	23,90

Uncini Brinker Hygenic Coltene

Uncino in acciaio per diga, senza ali. Utilizzabile per anteriori e canini, consente una eccellente retrazione senza compromettere o lacerare i tessuti. Sterilizzabile in autoclave.

B1	B2	B3	B4	B5	B6
molari inferiori pedodonzia	molari superiori sinistri	molari superiori destri	bicuspid anteriori	bicuspid incisivi	bicuspid incisivi
00000449	00006649	00006650	00006651	00006652	00006653
18,60	18,60	18,60	18,60	18,60	18,60

Uncini per diga

Uncini per Diga Black Line Hu-Friedy

UNA GAMMA DI UNCINI, IN ACCIAIO INOSSIDABILE, PER SODDISFARE OGNI ESIGENZA



VANTAGGI

- **Nuovo rivestimento nero** per un miglior contrasto intraorale e una migliore visuale del campo operatorio
- **Finitura opaca** per la riduzione del riflesso della luce
- **Satin Steel®** resistente alla corrosione, più flessibile e con funzione memory

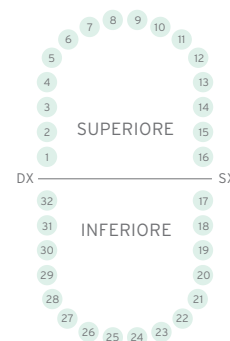

ANTERIORI (superiori ed inferiori)

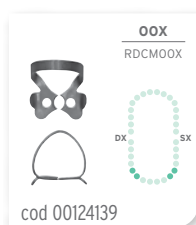
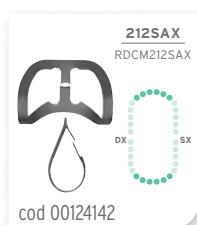
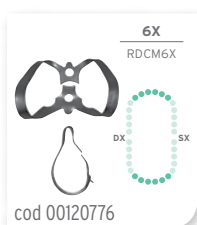

€ 26,00

PREMOLARI (superiori e inferiori)

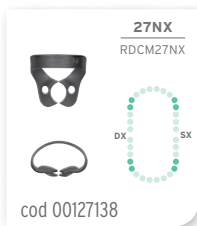
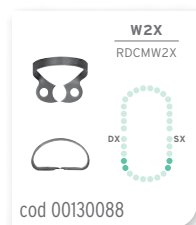
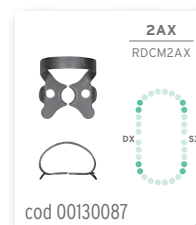
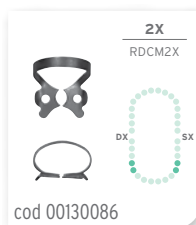
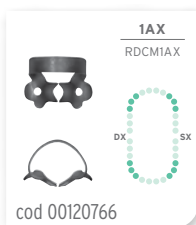

€ 26,00

MOLARI (superiori e inferiori)

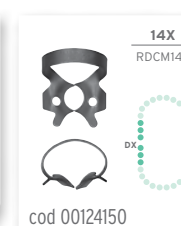
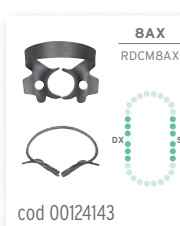

€ 26,00

Restauri Chairside

230	Registrazione Occlusale
230	Riproduzione della Gengiva
230	Gessi
231	Opacizzanti per Scansioni
232	Blocchetti in Resina per CAD/CAM
232	Blocchetti in Composito per CAD/CAM
233	Blocchetti in Zirconia
235	Blocchetti in Vetroceramica / Silicato di Litio
236	Blocchetti in Vetroceramica / Disilicato di Litio
241	Blocchetti in Vetroceramica / Leucite
243	Blocchetti in Composito
243	Blocchetti in Ceramica Ibrida
246	Blocchetti in Ceramica
246	Caratterizzazione Materiali Ceramici
248	Caratterizzazione Materiali Compositi / Acrilici



Flexitime Bite Kulzer

Registrazione oclusale

Flexitime Bite Kulzer

Materiale a base di vinilsilossano, per la registrazione oclusale, scansionabile. È adatto per la registrazione oclusale convenzionale e per la scansione ottica dell' antagonista nella tecnologia CAD / CAM, senza l'utilizzo di polveri di contrasto. Extra duro (durezza finale Shore 40 D), tempo di lavorazione 30 secondi, tempo di presa nel cavo orale min. 30 secondi. Colore lavanda.

FLEXITIME BITE	euro	codice
conf. 2 cartucce da 50 ml + 12 puntali di miscelazione verdi	70,85	00141593



Occlufast CAD Zhermack

Occlufast CAD Zhermack

Silicone-A fluido, scansionabile per la registrazione oclusale. Compatibile con i sistemi CAD/CAM a lettura ottica, laser e tattile. Breve tempo di permanenza nel cavo orale (60 sec.). Consistenza impercettibile per il paziente che occlude in modo naturale. Rifinibile con lama e/o fresa dopo l'indurimento. Facilmente applicabile sia con tecnica oclusale, sia vestibolare. Durezza Shore A: 95.

OCCLUFAST CAD	euro	codice
conf. 2 cartucce da 50 ml + 12 puntali miscelatori bianchi	66,50	00068974

i Altri siliconi per registrazione oclusale nel capitolo Impronta a pag. 397

Riproduzione della gengiva

Gingifast CAD Zhermack

Silicone-A scansionabile fluido per la riproduzione di gengive artificiali. Due versioni di durezza Rigid (70 shore A) ed Elastic (40 shore A) ideali per gengive in silicone su modelli con impianti, ponti o corone.



Gingifast CAD Zhermack

GINGIFAST CAD	euro	codice
ELASTIC conf. 2 cartucce da 50 ml + liquido separator 10 ml + 12 puntali miscelazione	*43,60	00094516
RIGID conf. 2 cartucce da 50 ml + liquido separator 10 ml + 12 puntali miscelazione	*43,60	00094517

Gessi

Cam Stone N Ernst Hinrichs

Gesso naturale tipo 4 per scanner. Sviluppato per la scansione optoelettronica, che annulla le interferenze di riflessi nelle frequenze definite. Tempo di presa rapido, precisa riproduzione dei dettagli ed elevata resistenza alla trazione.

Campi d'impiego: per il sistema cad cam, modelli studio, arcate dentali, modelli sezionati, modelli master, per modelli in leghe preziose e non preziose e restauri in metallo ceramica, per modelli dimostrativi.



Cam Stone N Ernst Hinrichs

CAM-STONE N	euro	codice
AVORIO sacchetto 5 kg	*25,80	00094065



Esthetic-Base Gold Dentona

Esthetic-Base Gold Dentona

Speciale gesso extraduro classe IV, ideale nella lettura digitale della superficie. Colore ad alto contrasto che crea una visione d'insieme armonica con la cera da modellazione ScanWax, con la quale si ottengono risultati più precisi e un lavoro facilmente osservabile. Esthetic Base Gold è certificato da SIRONA DENTAL SYSTEM per inEos.

ESTHETIC-BASE GOLD	euro	codice
GIALLO ORO conf. 5 kg	*40,10	00075584

n * articoli soggetti alle variazioni di prezzo del listino Laboratorio



Scanspray Renfert

Opacizzanti per Scansioni

Scanspray Renfert

Adatto per tutti i sistemi con scanner ottico e per la scansione delle impronte. Consente la rilevazione dettagliata, precisa e integrale dell'oggetto eliminando i difetti causati dalla rifrazione della luce. Utilizzabile anche sulle superfici concave presenti nelle impronte.

SCANSPRAY	euro	codice
flacone spray da 200 ml	*61,00	00094817



Optispray Cerec Dentsply Sirona

Optispray Cerec Dentsply Sirona

Spray per la preparazione e l'acquisizione di impronte digitali, di colore blu evidenzia esattamente l'area spruzzata. Delicato gusto di menta.

OPTISPRAY CEREC	euro	codice
flacone spray da 50 ml + 2 beccucci speciali	*69,20	00072046
conf. 25 beccucci ricambio	*36,90	00091795

CEREC DENTATEC LIQUIDO	euro	codice
flacone 1000 ml	*63,70	00074819



Vita Powder Scan

Vita Powder Scan Spray Vita

VITA Powder Scan Spray è una sospensione di pigmenti di colore blu, al sapore di menta, **privo d'ossido di titanio**, per la realizzazione di impronte opto-elettroniche mediante opacizzazione superficiale (dente/modello) per restauri CAD/CAM. Indicato sia per applicazione intraorale (superficie dentaria), che per uso extraorale (moncone di gesso/modello digesso). La cannula pieghevole e girevole consente di nebulizzare facilmente in tutti i quadranti. Può essere utilizzato per riprese con una camera intraorale (ad es. Sirona CEREC 3 e CEREC AG) o uno scanner (ad es. Sirona inEos o Sirona inLab).

VITA POWDER SCAN SPRAY	euro	codice
flacone da 75 ml	*109,50	00129319



Scan Spray Larident

Scan Spray Larident

Per riprese molto precise su restauri con sistemi cad/cam. Si compensano diverse caratteristiche ottiche del modello in gesso permettendo quindi la ripresa con lo scanner. Grazie al nebulizzatore, con una leggera erogazione del prodotto si ottiene un strato coprente ottimale con una dettagliata rappresentazione dei bordi.

SCAN SPRAY	euro	codice
flacone da 200 ml	*47,80	00105933



Hinri-Scan Spray Plus Ernst Hinrichs

Hinri-Scan Spray Plus Ernst Hinrichs

Nebulizzatore ultrafine per un film a spruzzo ultra sottile, assicura la migliore presentazione del bordo e condizioni di spruzzo omogenee con superfici molto lisce, facile da pulire con vapore acqueo, adatto a tutti i sistemi CAD-CAM, per l'applicazione extraorale (modello in gesso).

HINRI-SCAN	euro	codice
SPRAY PLUS flacone da 200 ml	*45,30	00129801

Blocchetti in resina per CAD/CAM

Telio CAD Ivoclar

Blocchetti e dischi in **PMMA** reticolato, per la realizzazione di provvisori a lungo termine mediante la tecnica CAD/CAM. (Permanenza massima in cavo orale 12 mesi). Da questi si possono realizzare corone, ponti e corone abutment ibride. Il processo di polimerizzazione industriale rende il materiale molto omogeneo. In questo modo Telio CAD è facilmente lavorabile. Prima della cementazione, si può scegliere se soltanto lucidare il restauro oppure se individualizzarlo con i supercolori e le masse da stratificazione del composito fotoindurente da laboratorio SR Nexco. Indicazioni: corone e ponti provvisori; corone abutment ibride provvisorie. Disponibili nei formati B40L, B55, A16S e A16L.



Telio CAD Ivoclar

TELIO CAD FOR CEREC

	euro	codice
STARTER KIT	a richiesta	00080737
conf. 2 Telio Cad for Cerec/Inlab A1 B40L + 3 Telio Cad for Cerec/Inlab A2 B40L + 3 Telio Cad for Cerec/Inlab A3 B40L + 1 Telio CS Link Trasparent + 1 Telio CS desensitizer + 1 Optrapol (Testpack) + accessori		

Formato	Colore	Contenuto	euro	codice
A16S	LT (Low Translucent)	confezione 3 blocchetti	euro	*127,00
A16L	LT (Low Translucent)	confezione 3 blocchetti	euro	*127,00
B40L/3	LT (Low Translucent)	confezione 3 blocchetti	euro	*125,00
B40L/9	LT (Low Translucent)	confezione 9 blocchetti	euro	*339,00
B55/3	LT (Low Translucent)	confezione 3 blocchetti	euro	*130,00

	A1	A2	A3	A3.5	B1	B3	C2	D2	BL3
A16S	00101463	00101119	00101460	00101461	00101462	00130077	00130078	00130079	00101464
A16L	00101458	00101239	00101455	00101456	00101457	00130080	00130081	00130082	00101459
B40L/3	00080745	00080746	00080747	00080748	00080749	00128947	00128948	00128949	00080744
B40L/9	00080739	00080740	00080741	00080742	00080743	00128950	00128951	00128952	00080738
B55/3	00080768	00080769	00080770	00080771	00080772	00128953	00128954	00128955	00080767



Lava Ultimate CAD/CAM Restorative for CEREC 3M

Blocchetti in resina nanoceramica per il fresaggio con il sistema Cerec Chairside e Cerec InLab. Indicazioni: corone, corone su impianti, inlay, onlay e faccette.

LAVA ULTIMATE FOR CEREC

	euro	codice
TRIAL KIT	*116,50	00087598
conf. 5 blocchetti (1 x I12 A2-LT, 1 x I12 A3-HT, 1 x 14L A2-LT, 1 x 14L A3-LT, 1 x 14L A3,5-LT)		

confezione 5 blocchetti

euro ***149,00**

		A1	A2	A3	A3.5	B1	C2	D2	BLEACH
I12	HT	00087613	00087615	00087617	-	00087620	-	-	-
I12	LT	00087614	00087616	00087618	00087619	00087621	00087622	00087623	00087612
14L	HT	00087600	00087602	00087604	-	00087608	-	-	-
14L	LT	00087601	00087603	00087605	00087607	00087609	00087610	00087611	00087599

Blocchetti in composito per CAD/CAM

Tetric CAD Ivoclar

Blocchetto in **composito estetico** per la realizzazione efficiente di restauri indiretti di denti singoli tramite la tecnologia CAD/CAM.



Tetric CAD Ivoclar

confezione 5 blocchetti

euro ***158,50**

		BL	A1	A2	A3	A3.5
I12	HT	-	00122756	00122757	-	-
C14	HT	-	00122765	00122766	00122767	00122768
C14	MT	00122773	00122769	00122770	00122771	00122772

Blocchetti in zirconia



Katana ZR Block Kuraray Noritake

Katana ZR Block Kuraray Noritake

Innovativo blocchetto in Zirconia multistrato che permette di realizzare restauri in soli 45 minuti. Le sue eccezionali proprietà meccaniche e qualità estetiche replicano il dente naturale. Elevata traslucenza e alta resistenza alla flessione (763 MPa) fanno sì che Katana Zirconia Block abbia proprietà meccaniche migliori rispetto al disilicato di litio e alle vetroceramiche oltre ad un'estetica eccezionale. Misura **12Z** = 15,3 x 19,2 x 20,2 mm - misura **14Z** = 17,8 x 19,2 x 20,2 mm - misura **14ZL** = 17,8 x 19,2 x 40,0 mm.

STML 12Z		conf. 5 pz	euro	138,90
A1	A2	A3	A3.5	
00135408	00135410	00135411	00135413	
A4	B1	B2	NW	
00135415	00135417	00135419	00135433	

STML 12Z		conf. 2 pz	euro	55,60
B3	C1	C2	C3	
00135421	00135423	00135424	00135426	
D2	D3	CL		
00135428	00135431	00135407		

STML 14Z		conf. 5 pz	euro	144,50
A1	A2	A3	A3.5	
00135409	00130871	00135412	00135414	
A4	B1	B2	NW	
00135416	00135418	00135420	00135434	

STML 14Z		conf. 2 pz	euro	57,80
B3	C1	C2	C3	
00134289	00135425	00135427	00135422	
D2	D3			
00135430	00135432			

STML 14ZL		conf. 3 pz	euro	236,70
A1	A2	A3	A3.5	B1
00135438	00135439	00135440	00135441	00135444

STML 14ZL		conf. 2 pz	euro	157,80
A4	B2	B3	C1	C2
00135443	00135445	00135446	00135448	00135450
C3	D2	D3	NW	
00135451	00135452	00135453	00135437	



IPS e.max ZirCAD Ivoclar

IPS e.max ZirCAD Ivoclar

Blocchetti in ossido di zirconio stabilizzati con ittrio presinterizzati per la tecnologia CAD/CAM. Sviluppati per il processo di fresatura con il sistema InLab (Sirona), deve avvenire con un ingrandimento di circa il 20%. Dopo la sinterizzazione il materiale si trasforma in una ceramica a base di ossidi a policristalli di zirconio di fase tetragonale. Il materiale con oltre 900Mpa di resistenza alla flessione è in grado di soddisfare i requisiti clinici dovuti al carico masticatorio soprattutto nei settori latero-posteriori.

C13		conf. 5 pz	euro	88,40
MO 0	MO 1	MO 2		
00075969	00075970	00075971		

C15		conf. 5 pz	euro	119,50
MO 0	MO 1	MO 2		
00051851	00075944	00075945		

C15L		conf. 5 pz	euro	177,00
MO 0	MO 1	MO 2		
00066951	00073771	00074957		

B40		conf. 3 pz	euro	138,50
MO 0	MO 1	MO 2		
00051850	00073772	00075951		

B40L		conf. 3 pz	euro	151,00
MO 0	MO 1	MO 2		
00057318	00075954	00075955		

B55		conf. 1 pz	euro	96,80
MO 0	MO 1	MO 2		
00072173	00075959	00075960		

B65		conf. 1 pz	euro	151,00
MO 0	MO 1	MO 2		
00072175	00075963	00075964		

B65L		conf. 1 pz	euro	244,50
MO 0	MO 1	MO 2		
00099245	00099246	00099247		

B85L		conf. 1 pz	euro	323,00
MO 0	MO 1	MO 2		
00095492	00081100	00096606		

Blocchetti in zirconia

IPS e.max ZirCAD MT Ivoclar

I nuovi blocchetti in ossido di zirconio IPS e.max ZirCAD MT Multi for Cerec/inLab presentano un naturale decorso di colore e traslucenza da MT (Medium Translucency) a HT (High Translucency). Con questo materiale si possono realizzare corone e ponti in ZrO2 di 3 elementi altamente estetici, per trattamenti mininvasivi, da cementare secondo le tecniche di cementazione convenzionali, autoadesive o adesive. IPS e.max ZirCAD MT Multi è composto da diverse materie prime: in parte da 4Y-TZP con una gradazione di traslucenza media (MT Medium Translucency) ed in parte da 5Y-TZP con una gradazione di traslucenza elevata (HT High Translucency). In questo modo si conferiscono al materiale luminosità nell'area dentinale ed un'elevata traslucenza in area dello smalto, oltre ad elevate proprietà quali l'elevata resistenza alla flessione (850 MPa) ed elevata tenacia alla frattura. Dopo la lavorazione dei blocchetti a secco o ad acqua, il restauro viene sinterizzato. Disponibili in 7 colori A-D ed un colore BL Bleach e nelle grandezze C17 e B45.



IPS e.max ZirCAD MT Multi Ivoclar

STARTER KIT a richiesta 00130093

conf. 3 x IPS e.max ZirCAD for CEREC/inLab MT Multi C17, (A1, A2, A3 2p. x colore) + 1xIPS e.max ZirCAD for CEREC/inLab MT Multi B45, A2 + 1 x IPS e.max CAD Crystall./Glaze Paste FLUO 3g + 1 x Ivoclean 5g + 1 x SpeedCEM Plus 9gr + 1 x OpraGate Small + 1 x OpraGate Regular + 1 x IPS Natural Die Material campionario masse + accessori

C17 MT MULTI confezione 5 blocchetti euro *179,00

BL	A1	A2	A3
00130094	00130095	00130096	00130097
B1	B2	C2	D2
00130098	00130099	00130100	00130101

B45 MT MULTI confezione 3 blocchetti euro *197,00

BL	A1	A2	A3
00130102	00130103	00130104	00130105
B1	B2	C2	D2
00130106	00130107	00130108	00130109

struttura ceramica IPS e.max	MO 0				MO 1		MO 2		MO 3	MO 1		MO 3		MO 1	MO 4				MO 3	
corona IPS e.max	LT BL1	LT BL2	LT BL3	LT BL4	LT A1	LT A2	LT A3	LT A3.5	LT A4	LT B1	LT B2	LT B3	LT B4	LT C1	LT C2	LT C3	LT C4	LT D2	LT D3	LT D4

Blocchetti IPS e.max

	articolo	larghezza	lunghezza	altezza
Inlay	I12	10,4	12,5	15,0
Crown/Abutment	C14 / A14	12,4	14,5	18,0
Crown/Abutment	C16 / A16	17,8	15,8	18,0
Bridge	B32	14,5	14,5	32,0
Bridge	B40	15,2	15,2	38,0
Bridge 3 and plus elements	B40L	15,4	19,0	39,0

Utilizzi

	Corone interamente anatomiche	Ponti di 3 elementi interamente anatomici	Ponti interamente anatomici di 4 o più elementi con max. 2 elementi intermedi	Strutture di corone	Strutture di ponti da 3 o più elementi con max. 2 elementi intermedi
MT MULTI	✓	✓	-	-	-
MT	✓	✓	-	-	-
LT	✓	✓	✓	✓	✓
MO	-	-	-	✓	✓



IPS e.max ZirCAD LT Ivoclar

Blocchetti in zirconia

IPS e.max ZirCAD LT Ivoclar

Blocchetti in ossido di zirconio monocromatici, precolorati. Per la realizzazione di corone monolitiche e ponti fino a tre elementi. Elevata resistenza (1.200 MPa, resistenza biassiale media) ed elevata tenacia alla rottura. Questo consente di ridurre notevolmente gli spessori delle pareti dei restauri (corone posteriori 0,6 mm, corone anteriori 0,4 mm). In tal modo è possibile una preparazione mininvasiva che rispetta i tessuti duri ed anche una cementazione convenzionale. Altri colori seguiranno prossimamente (BL, B2, C2, D2). Per la glasura è utilizzabile IPS e.max Crystall./Glaze Paste con o senza effetto di fluorescenza. I blocchetti sono fresabili nelle apparecchiature CEREC/InLab.

STARTER KIT a richiesta **00117368**

conf. 3 x 2 pz C17 (A1, A2, A3) + 1 x 1 pz B45 A2 + 1 x e.max Crystal Glaze Paste Fluo + 1 x 5 gr Ivoclean + 1 x 9 gr Speedcem + 1 pz Optragate small + 1 pz Optragate Regular + ips DIE material scala colori + accessori vari

C17	LT	confezione 5 blocchetti			euro	*142,50
BL		A1	A2	A3		
00121025		00117369	00117370	00117371		
B1		B2	C2	D2		
00117372		00121026	00121027	00121028		
B45	LT	confezione 3 blocchetti			euro	*157,50
BL		A1	A2	A3		
00121029		00117373	00117374	00117375		
B1		B2	C2	D2		
00117376		00121030	00121031	00121032		

Blocchetti in vetroceramica / silicato di litio

Vita Suprinity PC Vita

Ceramica al silicato di litio rinforzate con biossido di zirconio (ZLS) con una struttura a granulometria fine e omogenea che assicura eccellenti qualità merceologiche, quindi caricabilità elevata e costante e particolare affidabilità. Ampia gamma di indicazioni: corone frontali e posteriori, sovrastrutture su impianti, faccette, inlays e onlays. È disponibile nei colori 0M1, A1, A2, A3, A3.5, B2, C2 e D2. Per tutti i colori vi sono inoltre due livelli di traslucenza (T= Translucent, HT= High Translucent).



Vita Suprinity PC Vita

VITA SUPRINITY euro **codice**

STARTER SET CLINICAL a richiesta **00098283**

16 conf. da 5 pz PC-14 (8 HT e 8 T) + 1 conf. VITA AKZENT Plus GLAZE LT SPRAY + accessori

RICAMBIO 18 x 14 x 12 confezione 5 blocchetti euro ***123,80**

	OM1	A1	A2	A3
HT HIGH TRANSLUCENT	00098285	00098286	00098287	00098288
T TRANSLUCENT	00098293	00098294	00098295	00098296
	A3.5	B2	C2	D2
HT HIGH TRANSLUCENT	00098289	00098290	00098291	00098292
T TRANSLUCENT	00098297	00098298	00098299	00098300

Blocchetti in vetroceramica / disilicato di litio

IPS e.max CAD Monolithic Solutions Ivoclar

Blocchetti in vetroceramica a base di **disilicato di litio** per la tecnologia CAD/CAM. Dopo il processo di cristallizzazione a 850°C la resistenza finale è di 360 Mpa; il materiale è quindi indicato per restauri totalmente anatomici sui settori anteriori e premolari. I blocchetti vengono lavorati in uno stadio intermedio "morbido" dove il materiale si presenta con il suo caratteristico colore azzurrognolo. Dopo la cristallizzazione acquisisce la sua resistenza finale e le caratteristiche estetiche quali colore dentale, trasparenza e luminosità. Dati fisici: CDT circa 10.2x10-6K-1 (25-500°C); temperatura di cristallizzazione 840-860°C; resistenza alla flessione (biassiale) maggiore 360 N/mm²; solubilità chimica inferiore 100 µg/cm².

Grezzi HT (High Translucency) for Cerec / InLab - Per le tecniche di lucidatura, pittura e cut-back.

HT - I12 conf. 5 pz euro *181,30				HT - C14 conf. 5 pz euro *181,30			
A1	A2	A3	A3.5	A1	A2	A3	A3.5
00075161	00075164	00075166	00075167	00075160	00075162	00075165	00075991
A4	B1	B2	B3	A4	B1	B2	B3
00075980	00075169	00075981	00075982	00075992	00075168	00076002	00076003
B4	C1	C2	C3	B4	C1	C2	C3
00075983	00075984	00075985	00075986	00076004	00076005	00076006	00076007
C4	D2	D3	D4	C4	D2	D3	D4
00075987	00075988	00075989	00075990	00076008	00076009	00076010	00076012

Grezzi MT (Medium Translucency) for Cerec / InLab - Per le tecniche di lucidatura, pittura e cut-back.

MT - C14 conf. 5 pz euro *181,30			
A1	A2	A3	B1
00106652	00106653	00106654	00106655
BL2	BL3	BL4	
00106656	00106657	00106658	



Grezzi LT (Low Translucency) for Cerec / InLab - Per le tecniche di lucidatura, pittura e cut-back. Per la realizzazione di faccette, corone parziali, corone anteriori, corone posteriori e ponti di tre elementi fino al secondo premolare.

LT - I12 conf. 5 pz euro *181,30				LT - C14 conf. 5 pz euro *181,30				LT - B32 conf. 3 pz euro *319,90				
A1	A2	A3	A3.5	A1	A2	A3	A3.5	A1	A2	A3	A3.5	B1
00066871	00066872	00066873	00066874	00066880	00066881	00066882	00066883	00099193	00096332	00096331	00097609	00096194
A4	B1	B2	B3	A4	B1	B2	B3	B2	C1	C2	D2	
00076018	00066875	00066876	00066877	00076026	00066884	00066885	00066886	00099195	00099196	00099197	00099198	
B4	C1	C2	C3	B4	C1	C2	C3					
00076019	00076020	00066878	00076021	00076027	00076037	00066887	00076038					
C4	D2	D3	D4	C4	D2	D3	D4					
00076022	00076023	00066879	00076025	00076039	00076040	00066888	00076041					

Grezzi MO (Medium Opacity) for Cerec / InLab

Per le tecniche di stratificazione. Per la realizzazione di corone anteriori e posteriori fino al secondo premolare.

MO - C14 conf. 5 pz euro *181,30				
0	1	2	3	4
00066943	00071031	00058877	00066944	00066945



Blocchetti in vetroceramica / disilicato di litio

IPS e.max CAD Abutment Solutions Ivoclar

Trattamenti ibridi individuali realizzati al CAD/CAM per impianti, per trattamenti di denti singoli nei settori anteriori e latero-posteriori. Questi trattamenti ibridi vengono realizzati individualmente da blocchetti in disilicato di litio (LS2) ed incollati con una base in titanio. I blocchetti **A 14** e **A 16** presentano un'interfaccia predisposta, p.es. per i Ti-Base Sirona. I blocchetti sono disponibili nelle gradazioni di traslucenza **MO per abutment ibridi ed LT per corone abutment ibride** ed in vari colori. L'eccellente resistenza del legame fra vetroceramica al disilicato di litio (LS2) e la Ti-Base si ottiene con il cemento composito specificatamente sviluppato Multilink Hybrid Abutment. **Indicazioni:** abutment ibridi nei settori anteriori e lateroposteriori per restauri di denti singoli - corone abutment ibride nei settori anteriori e lateroposteriori



IPS e.max CAD CEREC/inLab ABUTMENT SOLUTIONS		euro	codice
STARTER KIT ABUTMENT SOLUTIONS		a richiesta	00120674
conf. 1 IPS e.Max CAD A14L MO1 (5 pz)	1 IPS e.Max CAD A14L LTA2 (5 pz)		
1 IPS e.Max CAD A16L LT A2 (5 pz)	1 Telio Cad A16L LTA2 (3 pz)		
1 x 9 gr Multilink Hybrid Abutment	1 x 2.5 gr Liquid Strip		
1 x 5 gr Monobond Etch and Prime	1 x 5 gr Monobond Plus		
1 x 5 ml Virtual Extra Light Body	accessori		

Grezzi LT (Low Translucency) for Cerec / InLab

Per corone abutment ibride e abutment ibridi nei settori anteriori e posteriori.

IPS e.max CAD LT - A14 (S)		conf. 5 pz	euro	*303,90
A1	A2	A3	A3.5	B1
00106634	00106635	00106636	00106637	00106638
B2	C1	C2	D2	
00106639	00106640	00106641	00106642	

IPS e.max CAD LT - A14 (L)		conf. 5 pz	euro	*303,90
A1	A2	A3	A3.5	B1
00106643	00106644	00106645	00106646	00106647
B2	C1	C2	D2	
00106648	00106649	00106650	00106651	

Grezzi LT (Low Translucency) for Cerec / InLab

IPS e.max CAD LT - A16 (S)		conf. 5 pz	euro	*364,20
A1	A2	A3	A3.5	B1
00099180	00099181	00096636	00099182	00099183
B2	C1	C2	D2	BL2
00099184	00099185	00099186	00099187	00099200

IPS e.max CAD LT - A16 (L)		conf. 5 pz	euro	*364,20
A1	A2	A3	A3.5	B1
00097048	00096329	00096330	00098897	00099188
B2	C1	C2	D2	BL2
00099189	00099190	00099191	00099192	00099201

Grezzi MO (Medium Opacity) for Cerec / InLab

Per abutment ibridi e per restauri di denti singoli nei settori anteriori e posteriori.

IPS e.max CAD MO - A14 (S)		conf. 5 pz	euro	*303,90
0	1	2	3	4
00099163	00099253	00099255	00099164	00099165

IPS e.max CAD MO - A14 (L)		conf. 5 pz	euro	*303,90
0	1	2	3	4
00099166	00098898	00098100	00099169	00099170

IPS e.max CAD Abutment Solutions Ivoclar

Blocchetti in vetroceramica / disilicato di litio

IPS e.max CAD Veneering Solutions Ivoclar

Strutture di rivestimento estetico realizzate con tecnologia CAD/CAM per strutture in ossido di zirconio (ZrO₂). La combinazione di materiali, unica nel suo genere, di **disilicato di litio (LS2)** su **ossido di zirconio (ZrO₂)** consente la realizzazione di restauri di ponti a supporto dentale ed implantare (CAD-on) con un'eccezionale resistenza globale ed un'attraente estetica. Indicazioni: corone e ponti (di tre e più elementi, soprattutto su impianti). Vantaggi: elevata estetica e resistenza grazie alla combinazione di disilicato di litio (LS2) su ossido di zirconio (ZrO₂); legame ceramico innovativo ed omogeneo; colori dentali calibrati individualmente e la possibilità di successive caratterizzazioni.



IPS e.max CAD Veneering Solutions Ivoclar



IPS e.max CAD Impulse Ivoclar

Grezzi HT (High Translucency) for Cerec / InLab

Per la tecnica CAD-ON, per corone anteriori e posteriori, ponti a tre o più elementi.

IPS e.max CAD HT - B40				conf. 3 pz	euro	*328,10
A1	A2	A3	A3.5	B1		
00084305	00084306	00084307	00084308	00084309		
B2	C1	C2	D2			
00084310	00084311	00084312	00084313			

IPS e.max CAD HT - B40L				conf. 3 pz	euro	*340,50
A1	A2	A3	A3.5	B1		
00101519	00096545	00096799	00101520	00101521		
B2	C1	C2	D2			
00101522	00101523	00101524	00101525			

IPS e.max CAD Impulse Ivoclar

Blocchetti in vetroceramica a base di disilicato di litio per la tecnologia CAD/CAM, disponibili in 2 colori Opal (Opal 1,2). **Ips e.max Impulse Opal** si utilizzano per restauri di aree smalto con opalescenza decrescente e luminosità crescente da 1 a 2.

IPS e.max CAD IMPULSE for CEREC/inLab			euro	codice
OPAL	O1 C14	conf. 5 pz	*198,30	00088849
OPAL	O2 C14	conf. 5 pz	*198,30	00088850

IPS e.max CAD-on Ivoclar



IPS e.max CAD-on Ivoclar

IPS e.max CAD CRYSTALL SHADE							conf. 3 gr	euro	*64,80
0	1	2	3	4	11	12			
00066889	00066890	00066891	00066892	00066893	00066894	00066895			

IPS e.max CAD CRYSTALL STAINS							conf. 1 gr	euro	*64,80
white	creme	sunset	copper	olive	khaki	mahogany			
00066896	00066897	00066898	00066899	00066900	00066901	00066902			



IPS e.max CAD-on Ivoclar

IPS e.max CAD CRYSTALL		euro	codice
CRYSTALL ADD-ON INCISAL	conf. da 5 gr	*32,00	00066905
CRYSTALL GLASURA LIQUIDO	flacone da 15 ml	*27,40	00066906
CRYSTALL GLASURA PASTA	siringa da 3 gr	*64,80	00066903
CRYSTALL GLASURA SPRAY	flacone da 270 ml	*108,00	00066904

n * articoli soggetti alle variazioni di prezzo del listino Laboratorio



IPS e.max CAD Ivoclar

Blocchetti in vetroceramica / disilicato di litio

IPS e.max CAD Ivoclar

IPS e.max CAD CRYSTALL			euro	codice
ADD-ON	DENTINA	conf. 5 gr	*32,00	00084315

Nuova pasta glasura IPS e.max CAD Crystall. Glaze Fluor per conferire un effetto di fluorescenza ai restauri realizzati in IPS e.max CAD, IPS e.max ZirCAD ed IPS Empress CAD.

CRYSTALL GLAZE PASTE FLUOR			euro	codice
siringa da 3 gr			*64,80	00117377

IPS Object Fix Flow e Putty sono paste d'ausilio per la cottura e per il supporto di restauri in ceramica integrale durante il processo di cottura e cristallizzazione. Le paste servono alla stabilizzazione ed al fissaggio del relativo restauro sul portaoggetti in nitrato di silicio e facilita pertanto la lavorazione. A fine cottura sono facilmente rimovibili.

IPS OBJECT FIX			euro	codice
FLOW		conf. 10 ml	*24,90	00065331
PUTTY		conf. 10 gr	*24,90	00066966

Portaoggetti in nitrato di silicio per la cristallizzazione di restauri IPS e.max CAD. I pins sono da utilizzare per i blocchetti LT.

IPS E.MAX CAD CRYSTALLIZATION TRAY			euro	codice
TRAY 1	portaoggetti G e 9 pins (3 per tipo nelle misure S, M ed L)		*158,50	00066963
PINS	6 pins (2 per tipo nelle misure 2,M, ed L)		*99,10	00066964

novità

Cerec Tessera Dentsply Sirona

Blocchetti di Disilicato di Litio Avanzato (ALD).

Grazie ad una resistenza biassiale superiore a 700 MPa, CEREC Tessera permette la realizzazione di preparazioni meno invasive e riduce il rischio di scheggiatura sui margini.

È possibile usare CEREC Tessera per corone, intarsi e faccette anche con spessori pari a 1,00 mm, mantenendo una maggiore flessibilità nella progettazione dei restauri. Grazie ai blocchetti già in colore dentinale, la corrispondenza cromatica risulta semplificata.

La struttura cristallina duale favorisce l'interazione con lo spettro di luce visibile all'occhio umano, garantendo traslucenza, fluorescenza e opalescenza ottimali.

La combinazione di queste caratteristiche permette una procedura di lavorazione e di realizzazione dei restauri con un risparmio di tempo considerevole.



Cerec Tessera Dentsply Sirona

CEREC TESSERA				euro	codice
HT	C14	A2	conf. 4 pz	117,40	00146186
HT	C14	A3	conf. 4 pz	117,40	00146187
MT	C14	A1	conf. 4 pz	117,40	00146188
MT	C14	A2	conf. 4 pz	117,40	00146189
MT	C14	A3	conf. 4 pz	117,40	00146191
MT	C14	A3.5	conf. 4 pz	117,40	00146194
MT	C14	B1	conf. 4 pz	117,40	00146192
MT	C14	C1	conf. 4 pz	117,40	00146195
MT	C14	D2	conf. 4 pz	117,40	00146196
MT/HT	C14	BL2	conf. 4 pz	117,40	00146193

Human-Aid System Supplier **HASS** *beLIVE*

All Ceramic Materials for All-Ceramic Restorations

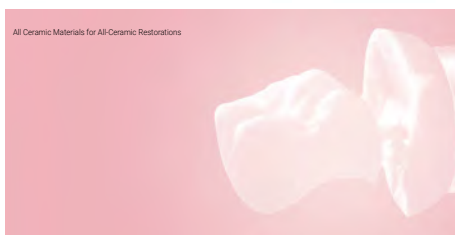

New Frontier of Lithium Disilicate CAD/CAM Blocks

ND Amber[®] Mill



Amber Mill Hass

Blocchetti in vetroceramica / disilicato di litio

Amber Mill Hass

Il primo blocco di vetroceramica dentale a base di disilicato di litio.

Eccellente opalescenza e fluorescenza possibilità di differenziare la traslucenza con un singolo blocco scegliendo quale tonalità utilizzare e impostando la temperatura del trattamento termico.

Indicazioni d'uso: inlay, onlay, faccette, corone, ponti.

Blocco C14 mm 12 x 14 x 18 - blocco C40 mm 15 x 15 x 38.

Colori disponibili: A1, A2, A3, A3.5, B1, B2, B3, B4, C1, C2, C3, C4, D2, D3, D4, W1, W2, W3, W4

AMBER MILL - C14

conf. 5 pz

euro

***131,75**

A1	A2	A3	A3.5	B1	B2
00135088	00135089	00135090	00135091	00135092	00135093
B3	B4	C1	C2	C3	C4
00135094	00135095	00135096	00135097	00135098	00135100
D2	D3	W1	W2	W3	W4
00135101	00135102	00135103	00135104	00135105	00135106

AMBER MILL - C32

conf. 3 pz

euro

***231,90**

A1	A2	A3	A3.5	B1	B2	B3
00135107	00135108	00135109	00135110	00135111	00135112	00135113
B4	C1	C2	C3	C4	D2	D3
00135114	00135115	00135116	00135117	00135118	00135119	00135120
D4	W1	W2	W3	W4		
00135121	00135122	00135123	00135124	00135125		

AMBER MILL - C40

conf. 3 pz

euro

***263,50**

A1	A2	A3	A3.5	B1	B2	B3
00135126	00135127	00135128	00135129	00135130	00135131	00135132
B4	C1	C2	C3	C4	D2	D3
00135133	00135134	00135135	00135136	00135137	00135138	00135139
D4	W1	W2	W3	W4		
00135140	00135141	00135142	00135143	00135144		

Forza fisica per una longevità estetica

La struttura cristallina più densa e reticolata di Amber Mill produce proprietà fisiche superiori. Grazie alla flessione biassiale la resistenza di Amber Mill a cristallizzazione completa è circa il 10% superiore rispetto alle altre vetroceramiche.

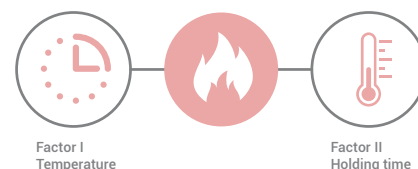
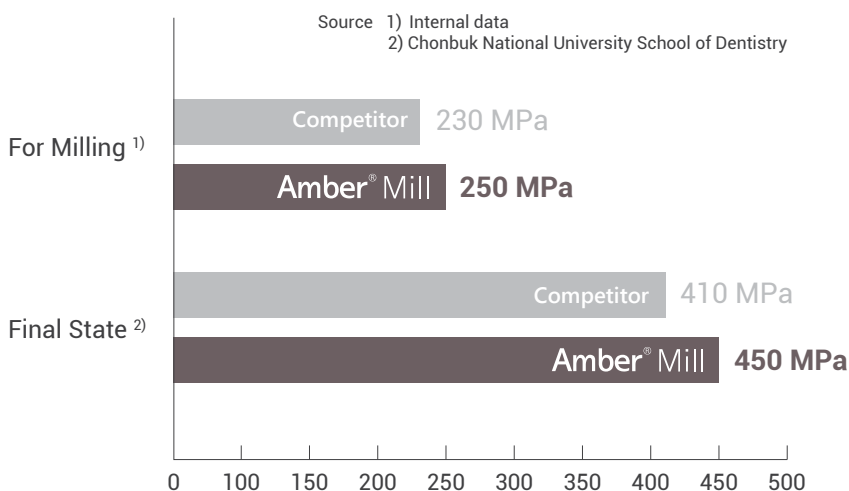

Cosa dovremmo considerare principalmente per il trattamento termico di traslucenza?

La combinazione di due fattori: temperatura e tempo di mantenimento per il trattamento termico di traslucenza di Amber Mill differenziano il risultato di traslucenza. Rispettando il programma di trattamento termico di traslucenza raccomandato, si consiglia ad ogni utente di verificare le proprie condizioni ottimizzabili per l'uso del forno. Una volta identificata la procedura ottimale, sarai in grado di creare una vasta gamma di traslucenza con solo un blocco Amber Mill e scegliere il livello esatto di traslucenza come target.



Initial LiSi Block GC

Blocchetti in vetroceramica / disilicato di litio

Initial LiSi Block GC

Initial LiSi Block è un blocchetto in disilicato di litio completamente cristallizzato che offre proprietà fisiche ed estetiche ottimali senza ulteriore passaggi in forno. Questo speciale blocchetto, dotato dell'esclusiva tecnologia di micronizzazione ad alta densità (HDM) di GC, offre un'elevata resistenza all'usura, margini lisci e risultati estetici eccezionali.

Ciò lo rende una soluzione ideale per risparmiare tempo nel trattamento chairside a singolo appuntamento. L'esclusivo cristallo ultrafine rende facile la fresatura e può essere rapidamente lavorato nella sua condizione completamente cristallizzata. Grazie alle eccezionali proprietà di Initial LiSi Block, è possibile ottenere un'elevata lucentezza e opalescenza naturale in pochi minuti mediante la sola lucidatura, dunque ottenere il restauro pronto per la cementazione.

L'estetica restauro si mantiene inalterata nel tempo. Initial LiSi Block è disponibile in quattro colori e due trasparenze. Quando è richiesta una maggiore caratterizzazione, la piena compatibilità con la linea delle ceramiche Initial garantisce sinergia e dunque ulteriore estetica.

HT 14		conf. 5 pz	euro	120,50
A1	A2	A3	B1	
00143372	00143373	00143356	00143374	

LT 14		conf. 5 pz	euro	120,50
A1	A2	A3	B1	
00143369	00143370	00143021	00143371	

Blocchetti in vetroceramica / leucite

Initial LRF GC

Blocco feldspatico rinforzato con leucite per CAD/CAM disponibile in cinque colori Vita ad alta e a bassa trasparenza per restauri indiretti di forma anatomica completa in ceramica integrale. GC Initial LRF garantisce la massima resistenza alla frattura e la più alta resistenza alla flessione nella sua categoria, sia nel caso in cui i restauri vengano semplicemente lucidati che nel caso in cui vengano glasati. Elevata densità, superfici estremamente lisce dopo la fresatura, facile lucidatura con gli strumenti manuali e meccanici convenzionali. Effetto mimetico per un'integrazione cromatica ottimale. Speciale pasta per glasura (Glaze Paste) per la cottura della ceramica.

conf. 5 pz euro ***79,90**

GREZZI HT (HIGH TRANSLUCENCY)

colore	A1	A2	A3	A3.5	B1
12	00116847	00116848	00116849	00116850	00116851
14	00116852	00116853	00116854	00116855	00116856
14L	00116857	00116858	00116859	00116860	00116881

GREZZI LT (LOW TRANSLUCENCY)

colore	A1	A2	A3	A3.5	B1
12	00116861	00116862	00116863	00116864	00116865
14	00116866	00116867	00116868	00116869	00116870
14L	00116871	00116872	00116873	00116874	00116875

Grezzi BLEACH for Cerec / InLab

12	(15 x 12 x 10 mm)	conf. 5 pz	00116876	euro	*79,90
14	(18 x 14 x 12 mm)	conf. 5 pz	00116877	euro	*79,90
14L	(18 x 14 x 14 mm)	conf. 5 pz	00116878	euro	*79,90

INITIAL LRF GLAZE

PASTE & LIQUID	euro	*50,90	codice	00116879
----------------	------	---------------	--------	----------



Initial LRF GC

n * articoli soggetti alle variazioni di prezzo del listino Laboratorio

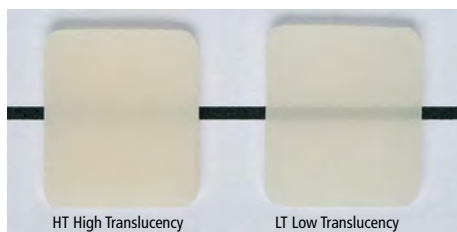

HT High Translucency

LT Low Translucency



IPS Empress CAD Ivoclar

Blocchetti in vetroceramica / leucite

IPS Empress CAD Ivoclar

Blocchetto in **vetro ceramica a base di leucite**, composto da una base di vetro ed una fase cristallina, particolarmente omogeneo, che diffonde la luce in modo naturale, provvedendo ad un effetto camaleontico equilibrato.

MULTI = Decorso cromatico, traslucenza e fluorescenza simili al dente naturale

IPS Empress CAD MULTI - I12		conf. 5 pz		euro	*118,50
A1	A2	A3	A3.5	B1	
00069267	00063378	00061946	00061947	00072161	

IPS Empress CAD MULTI - C14		conf. 5 pz		euro	*118,50
A1	A2	A3	A3.5	B1	
00072162	00063379	00061948	00061949	00072163	

IPS Empress CAD MULTI - C14L		conf. 5 pz		euro	*118,50
A1	A2	A3	A3.5	B1	
00072164	00069268	00069269	00072165	00072166	

HT = maggiore traslucenza ed effetto camaleontico con valore più basso.

IPS Empress CAD HT - I10		conf. 5 pz		euro	*91,60
A1	A2	A3	A3.5	B1	
00069448	00067211	00065597	00069449	00069466	
B2	B3	C2	D3		
00069467	00069468	00069469	00069470		

IPS Empress CAD HT - I12		conf. 5 pz		euro	*91,60
A1	A2	A3	A3.5	B1	
00069453	00069454	00065596	00069455	00069472	
B2	B3	C2	D3		
00065598	00069473	00069474	00069475		

LT = Minore traslucenza ed effetto camaleontico con valore più alto

IPS Empress CAD LT - I12		conf. 5 pz		euro	*91,60
A1	A2	A3	A3.5	B1	
00063371	00063372	00063373	00072138	00072139	
B2	B3	C2	D3		
00072140	00072141	00072142	00072143		

IPS Empress CAD LT - C14		conf. 5 pz		euro	*91,60
A1	A2	A3	A3.5	B1	
00063374	00063375	00063376	00063377	00072144	
B2	B3	C2	D3		
00072145	00072146	00072147	00072148		

Massa per minime correzioni di forma (es. punti di contatto prossimali) di restauri in IPS EMPRESS CAD. Si applica con un pennello sulle zone deterse; cottura nel forno per ceramica.

IPS EMPRESS ADD-ON	euro	codice
flacone da 20 gr	*43,10	00035529

n * articoli soggetti alle variazioni di prezzo del listino Laboratorio

Blocchetti in composito



Vita CAD-Temp IS Vita

VITA CAD-Temp IS Vita

Blocchetti in composito con un'interfaccia integrata per una base di adesione/titanio (ad es. TiBase), per la realizzazione CAD/CAM di riabilitazioni dentali supportate da impianti. Ideali per la realizzazione di corone-abutment, di riabilitazioni provvisorie, e gestione dei tessuti molli.

colori	conf.	1M2T	2M2T	3M2T	euro
IS-16 S	5 pz	00104001	00104003	00104005	*151,60
IS-16 L	5 pz	00104002	00104004	00104006	*151,60



Vita CAD-Temp monoColor for Cerec / inLab

VITA CAD-Temp monoColor for Cerec/inLab Vita

Blocchetti in poliacrilato reticolato con sostanza di carica a microparticelle. Per la realizzazione di provvisori di riabilitazione monocromatici.

colori	conf.	0M2T	1M2T	2M2T	3M2T	euro
CT-40	2 pz	00080095	00080096	00080097	00091085	*47,60
CT-40	10 pz	00079940	00079938	00079937	00079936	*217,50
CT-55	1 pz	00090916	00085350	00079366		*37,30



Vita CAD-Temp multiColor for Cerec/inLab

VITA CAD-Temp multiColor for Cerec/inLab Vita

Blocchetti in composito multistrato per la realizzazione di provvisori di riabilitazione, i blocchetti multiColor hanno 4 diversi strati cromatici di differente intensità.

colori	conf.	1M2T	2M2T	3M2T	euro
CT-40	2 pz	00098059	00091759	00091086	*58,50
CT-40	10 pz	00079941	00079942	00079582	*271,90

Blocchetti in ceramica ibrida



Grandio Blocs Voco

Blocchetti in ceramica nano ibrida per il sistema CAD / CAM. Contenuto di riempitivo più elevato (86 % in peso) - perfetta somiglianza al dente - valori fisici eccellenti della resistenza alla flessione e dell'abrasione - nessun trattamento termico necessario - lavorabile con ogni fresatore convenzionale - ottima lucidatura e possibilità di riparazione - ideale anche per la fresatura in caso di bordi. Indicazioni: corone, inlay, onlay, faccette - corone su impianti.

GRANDIO BLOCS 12 conf. 5 pz euro ***126,80**

HT (high translucent)				LT (low translucent)						
A1	A2	A3	A3.5	A1	A2	A3	A3.5	B1	C2	BL
00135890	00135891	00135892	00135893	00135883	00135884	00135885	00135886	00135887	00135888	00135889

*Mixed: conf. 5 pz (LT A1-B1-C2-BL / HT A1)

GRANDIO BLOCS 14L conf. 5 pz euro ***140,90**

HT (high translucent)				LT (low translucent)						
A1	A2	A3	A3.5	A1	A2	A3	A3.5	B1	C2	BL
00135902	00135903	00135904	00135905	00135895	00135896	00135897	00135898	00135899	00135900	00135901

*Mixed: conf. 5 pz (LT A1-B1-C2-BL / HT A1)



Vita Enamic Multicolor



Vita Enamic IS Vita



Vita Enamic IS Vita

Blocchetti in ceramica ibrida

VITA Enamic Multicolor Vita

Blocchetti in ceramica ibrida per CAD/CAM con andamento cromatico integrato, finemente sfumato dalla zona cervicale a quella incisale. Lavorazione veloce, dato che dopo la lucidatura il restauro è immediatamente inseribile; altissima caricabilità, perché le forze di masticazione vengono assorbite.

EMC-14 HT		conf. 2 pz			euro	*166,70
1M1	1M2	2M2	3M2	4M2		
00117259	00117260	00117261	00117262	00117263		

EMC-16 con colletto cromatico lungo.

EMC-16 HT		conf. 5 pz			euro	*182,00
1M1	1M2	2M2	3M2	4M2		
00130326	00130327	00130328	00130329	00130330		

VITA Enamic IS Vita

Blocchetti in ceramica ibrida, con un'interfaccia integrata per una base di adesione/titanio (ad es. TiBase), per la realizzazione CAD/CAM di riabilitazioni dentali supportate da impianti, mesostrutture e/o corone-abutment del colore dei denti e sovrastrutture definitive.

IS-14 S T (Translucent)		conf. 5 pz			euro	*246,10
1M1	1M2	2M2	3M2	4M2		
00104007	00104009	00104011	00104013	00104015		

IS-14 L T (Translucent)		conf. 5 pz			euro	*246,10
1M1	1M2	2M2	3M2	4M2		
00104008	00104010	00104012	00104014	00104016		

IS-16 S HT (High Translucent)		conf. 5 pz			euro	*300,80
1M1	-	2M2	3M2	4M2		
00104017	-	00104021	00104023	00104025		

IS-16 L HT (High Translucent)		conf. 5 pz			euro	*300,80
1M1	1M2	2M2	3M2	4M2		
00104018	00104020	00104022	00104024	00104026		

VITA Enamic CAD Vita

Blocchetti in ceramica ibrida con struttura a reticolo duale, che assorbe in modo ottimale le forze di masticazione. In questo materiale il reticolo di ceramica a struttura microfine dominante è rafforzato da un reticolo polimerico ed i due reticoli si compenetrano integralmente.

EM-10 HT (High Translucent)		conf. 5 pz			euro	*119,20
0M1	1M1	1M2	2M1	2M2		
00098371	00098372	00098373	00112239	00098374		
2M3	3M1	3M2	3M3	4M2		
00112236	00112237	00098375	00112238	00104029		

EM-14 T (Translucent)		conf. 5 pz			euro	*137,10
0M1	1M1	1M2	2M1	2M2		
-	00094839	00094840	00112244	00094841		
2M3	3M1	3M2	3M3	4M2		
00112245	00112246	00094842	00112247	00104031		



Vita Enamic CAD

Blocchetti in ceramica ibrida

VITA Enamic CAD Vita

EM-14 ST (Super Translucent)		conf. 5 pz			euro	*137,10
0M1	1M1	1M2	2M1	2M2		
00122890	00122891	00122892	00122893	00122894		

EM-14 HT (High Translucent)		conf. 5 pz			euro	*137,10
0M1	1M1	1M2	2M1	2M2		
-	00094604	00094605	00112240	00094606		
2M3	3M1	3M2	3M3	4M2		
00112241	00112242	00094607	00112243	00104030		



Katana Avencia Block Kuraray Noritake

Katana Avencia Block Kuraray Noritake

Nuovo tipo di ceramica ibrida sviluppata grazie alla sinergia tra tecnologia organica/inorganica. I filler nanometrici vengono densamente compressi in un blocco, che viene poi impregnato uniformemente con monomero resinoso. La resina viene quindi polimerizzata con il calore. Il nostro nuovo tipo di ceramica ibrida possiede una straordinaria resistenza meccanica unita ad un'eccellente ritenzione della lucentezza.

Misura 12 = 10 x 12 x 15 mm - misura 14L = 14.5 x 14.5 x 18 mm.

12	A2	CEREC	conf. 5 pz	00132446	euro	*134,20
12	A3	CEREC	conf. 5 pz	00132447	euro	*134,20
12	A3.5	CEREC	conf. 5 pz	00132448	euro	*134,20
14L	A2	CEREC	conf. 5 pz	00132449	euro	*140,00
14L	A3	CEREC	conf. 5 pz	00132450	euro	*140,00
14L	A3.5	CEREC	conf. 5 pz	00132451	euro	*140,00

CeraSmart 270 GC

Blocchetto di ceramica ibrida ad elevata elasticità, elevata radiopacità per facilitare il follow up diagnostico, colori caldi grazie alla fluorescenza e opalescenza naturali, superficie molto liscia subito dopo la fresatura e lucidabilità eccellente e duratura.



CeraSmart 270 GC

12	(15 x 12 x 10 mm)	conf. 5 pz	euro	*127,10
14	(18 x 14 x 12 mm)	conf. 5 pz	euro	*138,80
14L	(18 x 14 x 14 mm)	conf. 5 pz	euro	*150,50

GREZZI HT (HIGH TRANSLUCENCY)

colore	A1	A2	A3	A3.5	B1
12	00130145	00130146	00130147	00130148	00130149
14	00130150	00130151	00130152	00130153	00130154
14L	00130161	00130163	00130164	00130165	00130167

GREZZI LT (LOW TRANSLUCENCY)

colore	A1	A2	A3	A3.5	B1
12	00130168	00130169	00130171	00130172	00130173
14	00130174	00130175	00130176	00130178	00130179
14L	00130180	00130181	00130182	00130183	00130185

Grezzi BLEACH for Cerec / InLab

12	(15 x 12 x 10 mm)	conf. 5 pz	00130186	euro	*127,10
14	(18 x 14 x 12 mm)	conf. 5 pz	00130187	euro	*138,80
14L	(18 x 14 x 14 mm)	conf. 5 pz	00130188	euro	*150,50

i Ceramica GC soggetta ad esclusiva di zona



VITABLOCS Triluxe forte Vita



VITABLOCS RealLife Vita



Initial IQ-Lustre Pastes ONE GC

Blocchetti in ceramica

VitaBlocs Triluxe Forte Vita

Blocchetti in ceramica feldspatica a struttura microfine con quattro strati di differente intensità cromatica. Il passaggio cromatico da smalto a colletto è ancora più sfumato, e nella zona della dentina e del colletto il croma è più accentuato. In combinazione con la crescente fluorescenza in direzione cervicale si ha garanzia di un effetto naturale anche in presenza di strati sottili. Compatibili con sistemi CEREC/ICEREC MC XL e inLab/inLab MC XL Sirona, Kavo e Amman Girrbach. Restauri in VITABLOCS possono essere caratterizzati con gli appositi supercolori VITA Akzent Plus.

VITABLOCS TRILUXE FORTE

colore	conf.	1M2C	2M2C	3M2C	prezzo
TF-12	5 pz	00097954	00098508	00098509	*91,20
TF-14	5 pz	00081415	00097093	00084679	*105,00
TF-14/14	5 pz	00097955	00097095	00097096	*119,00
TF-40/19	2 pz	00097961	00096241	00097962	*79,90

VITABLOCS TRILUXE FORTE CLASSICAL

colore	conf.	A1C	A2C	A3C	A3.5C	prezzo
TF-12	5 pz				00104032	*91,20
TF-14	5 pz				00104033	*105,00
TF-14/14	5 pz	00104034	00104035	00104036	00104037	*119,00

TF12 (10 x 12 x 15 mm) / TF14 (12 x 14 x 18 mm) / TF14/14 (14 x 14 x 18 mm) / TF40/19 (15.5 x 19 x 39 mm)

VitaBlocs RealLife Vita

Blocchetti in ceramica feldspatica a struttura micro fine per riabilitazioni frontali altamente estetiche. In funzione delle sfumature naturali della sostanza dentaria residua restauri in VITABLOCS RealLife possono avere una quantità maggiore di zona cervicale o incisale. **Vantaggi: Estetica dei frontali estremamente naturale, semplice riproduzione di sfumature cromatiche fini e naturali.** La combinazione di blocchetti e software consente di realizzare rapidamente riabilitazione **altamente estetiche** senza necessità di caratterizzazioni o individualizzazioni.

VITABLOCS REALLIFE RL-14/14 conf. 5 pz euro ***128,70**

colore	0M1C	1M1C	1M2C	2M2C	3M2C	4M2C
codice	00097964	00097965	00082223	00097966	00082225	00082227

Caratterizzazione materiali ceramici

Initial IQ Lustre Paste ONE GC

Materiale ceramico a base di feldspato, disponibile in una consistenza pronta all'uso.

BODY SHADE conf. 4 gr euro ***63,60**

L-A	L-B	L-C	L-D
00140296	00140297	00140298	00140300

BODY PASTE NEUTRAL L-N conf. 4 gr 00140301 euro ***63,60**

ENAMEL EFFECT SHADE conf. 4 gr euro ***63,60**

1 vanilla	2 white	3 light grey	4 dark grey	5 light blue	6 dark blue
00140303	00140304	00140305	00140306	00140307	00140309
7 inciso	8 olive	9 orange	10 twilight	V value	O opal
00140310	00140311	00140312	00140313	00140314	00140315

LUSTRE PASTE NEUTRAL FLUO conf. 4 gr 00140316 euro ***63,60**

DILUTING LIQUID conf. 8 ml 00140318 euro ***20,60**

REFRESH LIQUID conf. 8 ml 00140319 euro ***20,60**

i Ceramica GC soggetta ad esclusiva di zona



VITA AKZENT Plus

Caratterizzazione di materiali ceramici

Vita Akzent Plus Vita

BODY STAINS POLVERE conf. 3 gr euro ***14,70**

BS01	BS02	BS03	BS04	BS05
giallo	giallo marrone	arancio	oliva grigio	grigio marrone
00097969	00097970	00097971	00097972	00097973

EFFECT STAINS POLVERE conf. 3 gr euro ***14,70**

ES01	ES02	ES03	ES04	ES05	ES06	ES07
bianco	crema	giallo limone	giallo sole	arancio	rosso ruggine	cachi
00097584	00097974	00097975	00097583	00097976	00097630	00097631
ES08	ES09	ES10	ES11	ES12	ES13	ES14
rosa	rosso scuro	lilla	blu	grigio blu	grigio	nero
00097977	00097978	00097979	00097980	00097981	00097585	00097982

VITA AKZENT PLUS

		euro	codice
GLAZE POLVERE	conf. da 5 gr	*17,40	00097997
GLAZE LT POLVERE	conf. da 5 gr	*14,90	00097999
FINISHING AGENT POLVERE	conf. da 5 gr	*21,60	00097613

BODY STAINS PASTA conf. 4 gr euro ***18,50**

BS01	BS02	BS03	BS04	BS05
giallo	giallo marrone	arancio	oliva grigio	grigio marrone
00097359	00097360	00097361	00097362	00097363

EFFECT STAINS PASTA conf. 4 gr euro ***18,50**

ES01	ES02	ES03	ES04	ES05	ES06	ES07
bianco	crema	giallo limone	giallo sole	arancio	rosso ruggine	cachi
00097983	00097984	00097985	00097986	00097987	00097910	00097988
ES08	ES09	ES10	ES11	ES12	ES13	ES14
rosa	rosso scuro	lilla	blu	grigio blu	grigio	nero
00097989	00097990	00097991	00097992	00097993	00097994	00097995

VITA AKZENT PLUS

		euro	codice
GLAZE PASTA	conf. da 4 gr	*18,60	00096807
GLAZE LT PASTA	conf. da 4 gr	*18,80	00098000
FINISHING AGENT PASTA	conf. da 4 gr	*18,50	00097996



VITA AKZENT Plus Chroma Stains Vita

Caratterizzazione materiali ceramici

Vita Akzent Plus Chroma Stains Vita

Supercolori per il controllo del croma nei restauri ceramici, offrono una semplice modifica del croma in un solo passaggio mediante una cottura dei supercolori; intensificazione mirata della saturazione secondo una chiara sistematica e un uso universale per tutte le ceramiche, indipendente dal CET. Colori aggiuntivi della gamma AKZENT Plus.

VITA AKZENT PLUS CHROMA	euro	codice
STAINS POLVERE SET	*73,80	00117266

conf. 4 Vita Akzent Plus Chroma Stains da 3 gr (A, B, C, D) + 1 Vita Akzent Plus Powder Fluid da 20 ml + 1 scala colori

STAINS POLVERE			conf. 3 gr	euro	*14,70
CHROMA A	CHROMA B	CHROMA C	CHROMA D		
00117267	00117268	00117269	00117270		

Caratterizzazione materiali compositi / acrilici

Optiglaze Color GC

Coating colorati **fotopolimerizzabili** per la caratterizzazione di restauri indiretti in composito ed in acrilico. Colori pronti all'uso, fotopolimerizzabili ed altamente resistenti all'usura grazie agli esclusivi nano-riempitivi. Diversi dai normali supercolori, permettono di caratterizzare in modo duraturo i lavori protesici in composito ed acrilico. Ampia gamma di colori, autolucenza, spessore sottile di soli 25-50 µm, restano lucidi nel tempo, non si decolorano, alta resistenza all'abrasione, legame forte e durevole con i materiali dove vengono applicati.



OPTIGLAZE COLOR	euro	codice
SET	a richiesta	00099870

conf. 15 Optiglaze Color da 2.6 ml (A-Plus / B-Plus / C-Plus / White / Ivory-White / Yellow / Orange / Pink-Orange / Pink / Red-Brown / Olive / Lavender / Grey / Blue / Red) + 2 Optiglaze Clear da 5 ml (Clear / Clear HV) + Vaschette monouso + pennelli piatti + pennelli rotondi.

OPTIGLAZE COLOR	euro	codice
flacone da 2.6 ml	*62,20	TABELLA

A PLUS	B PLUS	C PLUS	BLUE	IVORY WHITE
00100048	00100195	00100196	00100030	00100198
ORANGE	RED BROWN	WHITE	GREY	LAVANDER
00100028	00100029	00100197	00100205	00100206
OLIVE	PINK	PINK ORANGE	RED	YELLOW
00100204	00100207	00100203	00100208	00100199

OPTIGLAZE COLOR	euro	codice
CLEAR	flacone da 5 ml	*62,20 00100209
CLEAR HV	flacone da 5 ml	*62,20 00100210

Optiglaze Color GC



Detersione Disinfezione e Sterilizzazione

250	Disinfettanti per Strumenti e Frese
254	Disinfettanti Enzimatici per Strumenti
254	Detergenti Enzimatici
255	Detergenti per Portaimpronta e Strumenti
257	Solventi
258	Disinfettanti per Impronta
259	Disinfettanti per Grandi Superfici
259	Disinfettanti per Piccole Superfici
264	Fazzoletti Disinfettanti
265	Disinfettanti per Ambienti
266	Aspirazione Chirurgica
269	Sputacchiere
269	Rete Idrica
270	Detergenti per Termodisinfettori e Lavastrumenti
271	Accessori per Autoclavi
271	Filtri e Accessori per Impianti di Aspirazione
272	Vasche per Sterilizzazione e Accessori
273	Dispositivi di Protezione
274	Disinfettanti per le Mani
275	Sapone per le Mani
276	Dispenser per Saponi Gel
276	Rotoli e Buste
278	Etichettatrici
278	Indicatori di Sterilizzazione
283	Manutenzione Manipoli



DS40+S G line

Disinfettanti per strumenti e frese

DS40+ G line

Disinfettante e detergente **concentrato** in polvere, a base di **acido peracetico**, per la **sterilizzazione a freddo** dello strumentario chirurgico. Polvere attiva, idrosolubile con azione detergente potenziata dalla presenza di cariche enzimatiche in grado di disgregare residui organici. Compatibile con acciaio inox, plastica, gomma e vetro. **Composizione:** Contiene attivatore TAED 31%, acqua ossigenata da sodio percarbonato 12,8%, tensioattivi anionici non ionici, anticorrosivi, enzimi e coformulanti q.b. a 100%.

Modalità d'uso Versare la dose di prodotto nell'acqua e agitare per 2-3 minuti affinché si attivi la soluzione. Attendere 10 minuti per l'avvenuta attivazione (30 minuti per sterilizzare a freddo) e immergere gli strumenti attendendo il tempo di contatto indicato (10 minuti). Dopo il trattamento togliere gli strumenti dalla soluzione e risciacquare abbondantemente. **Spettro d'azione** Sporidica, virucida (inclusi HIV, HCV, HBV), battericida, fungicida, micobattericida, tubercolicida. Utilizzabile in vasca ad ultrasuoni.

DS40+	euro	codice
barattolo da 1 kg con misurino	62,50	00081679
conf. 4 barattoli da 1 kg con misurino	228,00	00081680



Zeta 2 Sporex Zhermack

Zeta 2 Sporex Zhermack

Sterilizzante chimico a freddo e disinfettante di alto livello concentrato in polvere, a base di **acido peracetico**, per strumenti ordinari, chirurgici e rotanti.

Ampio spettro d'azione: battericida, fungicida, micobattericida, virucida inclusi HIV, HBV, HCV e sporidica. **Diluizione 2%**. (20 gr ogni litro d'acqua). Tempo di contatto 10 minuti.

ZETA 2 SPOREX	euro	codice
barattolo da 900 gr con misurino	73,50	00080338



Sporigerm Peracetic Plus IDS

Sporigerm Peracetic Plus IDS

Disinfettante e **sterilizzante concentrato** in polvere, a base di **acido peracetico**, per il trattamento dello strumentario chirurgico. Particolarmente indicato per la sterilizzazione a freddo di oggetti (es. fibre ottiche) che non possono essere sterilizzati in autoclave o per lo strumentario delicato. Adatto anche per impianti d' aspirazione. Efficace attività biocida nei confronti di spore, virus (HIV, HBV e HCV), batteri e funghi. Attivo in 10 minuti, rimane stabile per 24 ore dalla preparazione. Per sterilizzare: 16 gr di polvere (pari a 2 misurini) ogni litro d'acqua per 10 minuti, **diluizione 1,6%**. Utilizzabile in vasca ad ultrasuoni.

SPORIGERM PERACETIC PLUS	euro	codice
conf. 2 barattoli da 500 gr + dosatore	99,50	00073994



DW Zero #200 Trayart

DW Zero #200 Trayart

Disinfettante e detergente **concentrato** in polvere, a base di **acido peracetico** derivato, per strumentario chirurgico e dispositivi critici termosensibili. Battericida, fungicida, sporidica e virucida è attivo su HBV, HCV e HIV. **Diluizione: 10 gr/litro** per una disinfezione ad alto livello in 20 minuti; **20 gr/litro** per una disinfezione ad alto livello in 10 minuti.

10 gr/litro per una disinfezione ad alto livello in 20 minuti. Utilizzabile in vasca ad ultrasuoni.

DW ZERO #200	euro	codice
POLVERE barattolo da 1 kg	66,50	00112134



DD20+ G line

Disinfettanti per strumenti e frese

DD20+ G line

Disinfettante e detergente **concentrato** in polvere, a base di **ossigeno attivo**, per la disinfezione dello strumentario chirurgico e diagnostico. Compatibile con acciaio, vetro, gomma e plastica. **Composizione:** Attivatore (TAED) 15%, acqua ossigenata da Sodio Percarbonato 6,3%, tensioattivi anionici, anticorrosivi, stabilizzatori e coformulanti q.b. a 100%.

Modalità d'uso Con 20g di prodotto per litro d'acqua (4 misurini per 5 litri, un misurino raso equivale a circa 25 grammi). Versare la dose di prodotto in acqua, agitare finché buona parte della polvere sia disciolta (2-3 minuti), dopo 10 minuti la soluzione è attiva e utilizzabile. Tempo di contatto 10 minuti. La disinfezione si ottiene con la completa immersione delle superfici da trattare per tempi minimi indicati. Dopo il trattamento risciacquare lo strumentario con acqua preferibilmente sterile. **Spettro d'azione** Virucida (inclusi HIV, HCV, HBV), battericida, fungicida, micobattericida, tubercolicida. Utilizzabile in vasca ad ultrasuoni.

DD20+	euro	codice
fustino da 2 kg con misurino	62,00	00081677
conf. 4 fustini da 2 kg con misurino	210,00	00081678



Disinfettante Strumenti Sun400K Sunsept

Disinfettante Strumenti Sun400K Sunsept

Soluzione **concentrata** a base di **composti di ammonio quaternario** per la disinfezione e detersione di **strumentario chirurgico**. Contiene un agente anti-corrosivo per un'efficace protezione degli strumenti. Battericida, fungicida, tubercolicida e virucida (attivo su HIV, HBV, HCV e micobatteri). Utilizzabile in vasca ultrasuoni.

efficacia	diluizione	tempi di contatto
Batteri - Funghi (C.albicans) - Virus con involucro	1.5%	15 min
Tbc	2.0%	60 min

DISINFETTANTE STRUMENTI		euro	codice
SUN400K	flacone da 2.5 litri	72,00	00098092
SUN400K	4 flaconi da 2.5 litri	280,00	00096900



Disinfettante Strumenti Sun402K Sunsept

Disinfettante Strumenti Sun402K Sunsept

Soluzione **concentrata** a base di **salii di ammonio quaternario e alcool** per la disinfezione e detersione di **strumentario chirurgico e frese**. Attivo in 5 minuti su tutti i materiali organici ed inorganici. Elevata capacità detergente, non corrosivo. Battericida, fungicida, tubercolicida e virucida (attivo su HIV, HBV, HCV e corona virus). Utilizzabile in vasca ultrasuoni.

efficacia	diluizione	tempi di contatto
Batteri - Funghi (C.albicans) - Tbc - Virus con involucro	2.0%	15 min
Virus non incapsulati	3.0%	15 min

DISINFETTANTE STRUMENTI ENZIMATICO		euro	codice
SUN402K	flacone da 2.5 litri	68,00	00098385
SUN402K	4 flaconi da 2.5 litri	263,00	00096901



Disinfettante Frese Sun410K Sunsept

Disinfettante Frese Sun410K Sunsept

Soluzione disinfettante **pronta all'uso** a base di **composti di ammonio quaternario e tensioattivi**, per la detersione e la disinfezione di **strumenti rotanti e frese**. Contiene un agente anticorrosivo per un'efficace protezione degli strumenti. Non compatibile con strumenti in alluminio. Battericida, fungicida, tubercolicida e virucida (attivo su HIV, HBV, HCV). Utilizzabile in vasca ad ultrasuoni.

efficacia	tempi di contatto
Batteri (incl. MRSA) - Funghi (C.albicans) - Tbc - Virus con involucro	5 min

DISINFETTANTE FRESE		euro	codice
SUN410K	flacone da 2.5 litri	45,60	00098380
SUN410K	4 flaconi da 2.5 litri	173,00	00097818



ID 220 Dürr Dental

Disinfettanti per strumenti e frese

ID 220 Dürr Dental

Soluzione **pronta all'uso**, priva di aldeidi, a base di **alcooli** in ambiente alcalino, per la simultanea detersione e disinfezione di strumenti rotanti ed endodontici. Azione rapida. Battericida, tubercolicida, fungicida e virucida (virus con involucro inclusi HBV, HIV e virus senza involucro come l'adenovirus senza involucro). Utilizzabile in vasca ad ultrasuoni.

ID 220	euro	codice
flacone da 2,5 litri	54,50	00003135



ID 212 Dürr Dental

ID 212 Dürr Dental

Soluzione **concentrata** priva di aldeidi, per la detersione e la disinfezione dello strumentario chirurgico e rotante. Battericida, tubercolicida, fungicida e limitatamente virucida. Attivo su HCV, HBV, HIV. Principi attivi: **composti di ammoni quaternari**. **Diluizione dal 2% al 4%**. Utilizzabile anche in vasca ad ultrasuoni.

ID 212	euro	codice
flacone da 2,5 litri	80,50	00003261
conf. 4 flaconi da 2,5 litri	304,00	00003260



ID 212 Forte Dürr Dental

ID 212 Forte Dürr Dental

Soluzione **concentrata** priva di aldeidi, per la detersione e la disinfezione dello strumentario chirurgico e rotante. Battericida, tubercolicida, fungicida e virucida (virus con involucro inclusi HBV, HIV e virus senza involucro come l'adenovirus). Principi attivi: **alchilammine e composti di ammoni quaternari**. **Diluizione dal 2% al 4%**. Utilizzabile anche in vasca ad ultrasuoni.

ID 212 FORTE	euro	codice
flacone da 2,5 litri	82,50	00029123
conf. 4 flaconi da 2,5 litri	318,00	00029122



ID 213 Dürr Dental

ID 213 Dürr Dental

Soluzione **concentrata** priva di aldeidi per la pulizia e la disinfezione di strumentario e strumentazione rotante sensibile agli alcali e all'alcool. Attivo contro batteri incl. Tbc, funghi, virus incl. HBV, HCV e HIV. Agisce su base di **alchilammine e quaternari di composti d'ammonio**. **Diluizione al 2%**. Indicato per l'impiego su apparecchi ad ultrasuoni.

ID 213	euro	codice
flacone da 2,5 litri	84,50	00105311



Zefirol SF Plus Molteni Dental

Zefirol SF Plus Molteni Dental

Soluzione **concentrata** per la detersione e la disinfezione di strumentario chirurgico e frese. A base di **sali di ammonio quaternario**, contiene inibitori di corrosione, senza aldeidi. Battericida, tubercolicida, fungicida e virucida; attivo su HIV, HBV e HCV. **Diluizione al 2%**. Utilizzabile in vasca ad ultrasuoni.

ZEFIROL SF PLUS	euro	codice
flacone da 2 litri	59,85	00135239



Viroxid New XStruments IDS

Disinfettanti per strumenti e frese

Viroxid New XStruments IDS

Disinfettante **concentrato a base alcolica**, privo di cloruri e PHMD, per strumentario, frese e strumenti endodontici. Efficace contro Batteri e Lieviti in 15 minuti, contro Virus con involucro inclusi Coronavirus, HBV, HCV, HIV e Virus senza involucro quali Adenovirus e Norovirus in 30 minuti.

Diluizione al 2% o 4%. Per ottenere la massima efficacia utilizzare una soluzione al 4% per un tempo di immersione di 60 minuti.

VIROXID INSTRUMENTS	euro	codice
conf. 3 flaconi da 1000 ml	212,00	00138143



Sporigerm Ferri+ Plus IDS

Sporigerm Ferri+ IDS

Detergente e disinfettante di alto livello, **concentrato**, a base di **belzanconio cloruro**, per strumentario chirurgico, attivo anche in presenza di materia organica. Svolge un'azione rapida ed efficace contro batteri, gram-positivi e gram-negativi, lieviti, muffe e funghi: Micobatterio tubercolare (TBC), Virus Lipofili e Idrofili, HIV - HBV (epatite B) - HCV (epatite C). **Diluizione dal 1% al 5%**. Completamente inodore. Utilizzabile in vasca ad ultrasuoni. Compatibile con il sistema MultiSteril di Tecno-Gaz.

SPORIGERM FERRI+	euro	codice
flacone da 1 litro	64,50	00073987
conf. 6 flaconi da 1 litro con dosatore	339,00	00073986



Zeta 1 Ultra Zhermack

Zeta 1 Ultra Zhermack

Disinfettante e detergente liquido **concentrato** con ampio spettro d'azione. Adatto per tutti gli strumenti odontoiatrici chirurgici e rotanti, compresi i più delicati (bisturi, pinze, frese, specchietti, sonde ecc.). Principi attivi: **Alchilammina e sali d'ammonio quaternario**. **Diluizione 2%**. Ampio spettro d'azione a 60' in bagno statico, o 30' a 35° C in bagno ultrasuoni. **Diluizione 1%**. Spettro d'azione limitato: 15' in bagno statico, garantisce l'attività battericida, lieviticida e limitatamente virucida (HIV, HBV, HCV). Privo di aldeidi e fenoli, ha una eccellente compatibilità con i materiali e assicura un'alta protezione dalla corrosione del metallo.

ZETA 1 ULTRA	euro	codice
flacone da 1 litro	30,55	00071509



Multisteril CD CTRL ALT Tecno Gaz

Multisteril CD CTRL ALT Tecno Gaz

Liquido **concentrato** per la detersione e disinfezione dello strumentario. Privo di aldeidi, fenoli e composti di ammonio quaternario. Specifico per il dispositivo Multisteril e utilizzabile con qualsiasi tipo di vasche ad ultrasuoni. **Diluizione: 1%** (per 100 litri di soluzione).

MULTISTERIL CD CTRL ALT	euro	codice
flacone da 1 litro	56,85	00106259
conf. 6 flaconi da 1 litro	270,00	00106260



ID 215 Dürr Dental

Disinfettanti enzimatici per strumenti

ID 215 Dürr Dental

Soluzione **concentrata** ad azione **microbocida**, per la pulizia enzimatica manuale di strumenti chirurgici e di strumenti rotanti sensibili agli alcali e all'alcol. A base di composti di ammonio quaternario, composti di guanidina, dietilenglicole, tensioattivi non ionici, enzimi e additivi in soluzione acquosa. Spettro di azione: battericida, levuricida, limitatamente virucida (virus capsulati, incl. HBV, HCV e HIV). Indicato per l'uso in apparecchi ad ultrasuoni.

ID 215	euro	codice
flacone da 2,5 litri	77,30	00117339



Zero #100 Trayart

Zero #100 Trayart

Soluzione **concentrata plurienzimatica**, decontaminante e disinfettante di livello intermedio per lo strumentario chirurgico. A base di miscela plurienzimatica porzione alcolica di tensioattivo cationico, surfattanti, anticorrosivi, acqua depurata. Spettro di azione: battericida, fungicida, virucida (HIV, HBV, HCV, tubercolicida). Diluizione al 2% per un tempo di immersione di 15 minuti. Utilizzabile in vasca ad ultrasuoni.

ZERO #100	euro	codice
flacone da 1 litro	45,00	00145641



VibraKleen E2 Kulzer

Detergenti enzimatici

VibraKleen E2 Kulzer

Pastiglie effervescenti. Detergente **enzimatico** per la pulizia ad ultrasuoni universale, pulizia di impianti di aspirazione e pulitura preliminare e messa a bagno di strumenti.

VIBRAKLEEN E2	euro	codice
conf. 20 pastiglie	53,80	00028894



Dialzima Ultra Mondial

Dialzima Ultra Mondial

Soluzione detergente **concentrata**, ad azione **plurienzimatica**, specifica per la preliminare rimozione di sangue e contaminanti organici dai dispositivi medici. Impiego anche in apparecchi ad ultrasuoni e lavastrumenti. Aromatizzato alla menta.

Diluizione dello 0,15% (1,5ml/litro d'acqua preferibilmente a 40°C).

DIALZIMA ULTRA	euro	codice
flacone da 1000 ml con tappo dosatore (300 lt di soluzione)	23,00	00120341



Enzymax Spray Gel Hu-Friedy

Enzymax Spray Gel Hu-Friedy

Pretrattante **enzimatico** per strumenti. Dissolve le proteine ed i coaguli, mantenere umidi gli strumenti, attivare il procedimento di pulizia, rendere più rapidi e sicuri i passaggi di gestione successivi.

ENZYMAX SPRAY GEL	euro	codice
IMS-1229 flacone da 710 ml con erogatore	32,55	00085641

Detergenti per portaimpronta e strumenti



Algitray Zhermack

Algitray Zhermack

Detergente a pH neutro specifico per la rimozione di **residui di alginato** da tutti i tipi di portaimpronte e altri strumenti. Garantisce una profonda azione pulente anche nei punti meno accessibili degli ausili da pulire, tutelando i materiali e consentendo un utilizzo sicuro in ogni occasione. Principi attivi sequestranti, solubile 10%. Tempo di azione: 15-30 minuti. Biodegradabile al 98%.

ALGITRAY		euro	codice
POLVERE	barattolo da 1 kg	42,50	00132385



Zero #901 Tray Cleaner Trayart

Zero #901 Tray Cleaner Trayart

Detergente in polvere, da diluire in acqua, a base di **ossalato d'ammonio**, per la disgregazione dei residui di **alginato dai portaimpronta**. A Ph neutro, non altera le superfici in metallo. **Diluizione 10%** (50gr in 1/2 litri d'acqua). Agisce in pochi minuti. Utilizzabile in vasca ultrasuoni.

ZERO #901 TRAY CLEANER		euro	codice
	barattolo da 906 gr + misurino	35,00	00112448



Traypurol Tabs Voco

Traypurol Tabs Voco

Tavolette **attive** per la pulizia di portaimpronta e strumentario. Rimuove facilmente **l'alginato e i cementi**. Adatto per tutti i metalli resistenti alla ruggine (compreso l'alluminio) e le plastiche. Biodegradabile e a pH neutro. Utilizzabile in vasca ultrasuoni.

TRAYPUROL TABS		euro	codice
	conf. 50 compresse (25 lt di soluzione)	101,85	00086732



Traypurol Voco

Traypurol Voco

Detergente liquido **concentrato** per la rimozione di **residui di alginato, ossido di zinco, vetroionomero, cementi carbossilati, fosfati** e vernici adesive da portaimpronte e strumenti. Adatto per metalli inossidabili e plastica. Biocompatibile, utilizzabile in apparecchi ad ultrasuoni.

TRAYPUROL		euro	codice
	flacone da 1 litro	56,50	00037964



MD 535 Dürr Dental

MD 535 Dürr Dental

Detergente specifico **pronto all'uso**, ad elevata forza pulente per l'eliminazione di **gessi ed alginati** dai cucchiai da impronta, spatole coltelli per miscelazione. Utilizzabile anche in vasca ad ultrasuoni.

MD 535		euro	codice
	flacone da 2,5 litri	78,50	00012079



Temporary Cement Remover L&R

Detergenti per portaimpronta e strumenti

Temporary Cement Remover L&R

Soluzione detergente a base fosfato di zinco, per l'eliminazione da ponti e corone di cementi a base di zinco-ossido (con e senza eugenolo) e di cementi provvisori.

TEMPORARY CEMENT REMOVER	euro	codice
tanica da 3,8 litri	70,50	00030771



General Purpose Cleaner L&R

General Purpose Cleaner L&R

Detergente universale **concentrato** particolarmente adatto per la rimozione di **residui organici** da strumentario, frese e apparecchi ortodontici. Utilizzabile in vasca ad ultrasuoni. Aumenta la cavitazione dell'apparecchio del 40%. **Diluizione 10%**.

GENERAL PURPOSE CLEANER	euro	codice
tanica da 3,8 litri	79,50	00035406



Tartar, Light Stain & Permanent Cement Remover L&R

Tartar, Light Stain & Permanent Cement Remover L&R

Soluzione detergente **pronta all'uso** per la rimozione di tartaro, **cementi definitivi**, idrossido di calcio, ossidi, ruggine e macchie di calcare dallo strumentario. Biodegradabile, non contiene fosfati. Non usare con alluminio. Da utilizzare nel bicchiere in vasca ad ultrasuoni.

TARTAR, LIGHT STAIN	euro	codice
tanica da 3,8 litri	65,50	00035404



Gypstray Zhermack

Gypstray Zhermack

Soluzione **pronta all'uso** per la rimozione di residui di **gesso e rivestimenti in gesso** da portaimpronte, spatole o altri strumenti e ausili. Profonda azione pulente anche nei punti meno accessibili degli ausili da pulire, tutelando i materiali e consente un utilizzo sicuro in ogni occasione. Principi attivi sequestranti. Tempo di azione: 15-30 minuti.

GIPSTRAY	euro	codice
flacone da 3 litri	59,90	00107762



Texol Simed

Texol Simed

Solvente liquido **pronto all'uso** per eliminare **gesso, rivestimento e residui di alginato** da portaimpronte e strumenti in alluminio, acciaio inossidabile e plastica.

TEXOL	euro	codice
flacone da 1 litro	15,90	00003322
tanica da 5 litri	61,50	00003323



Elma Dent & Med Clean EC10

Detergenti per portaimpronta e strumenti

Elma Dent & Med Clean EC10

Soluzione **concentrata** per la rimozione in vasca ad ultrasuoni di **residui organici** (sangue, saliva, ecc.) da qualsiasi materiale (escluso alluminio). Adatto per corone e ponti. Diluizione 10% a 80°C per 10 minuti.

ELMA DENT & MED CLEAN EC10	euro	codice
flacone da 1 litro	29,90	00012179

Sympro Renfert **ad esaurimento**

Apparecchio per la pulizia di protesi e apparecchi ortodontici.



Sympro Renfert

SYMPRO	euro	codice
SYMPRO SISTEMA DISINFEZIONE PROTESI conf. 1 apparecchio Sympro + 1 pinzetta, 1 recipiente di pulizia con coperchio da utilizzare nell'apparecchio + 1 recipiente con coperchio (bianco) per la pulizia successiva + magnete di ritegno + aghi di pulizia + set di poster per la sala d'attesa	a richiesta	00075865
KIT MINI RECIPIENTE conf. recipiente + 75 aghi iper per la pulizia + anello adattatore	a richiesta	00123497

Aghi di pulizia di acciaio inossidabile da utilizzare nell'apparecchio per pulizia di alte prestazioni SYMPRO. Dosaggio e impiego: Dosaggio: 75 g (il contenuto di 1 confezione). Possono essere utilizzati più volte.

SYMPRO AGHI DI PULIZIA	euro	codice
barattolo da 75 gr	58,50	00076384



Help:Ex Plaque F Renfert

Help:Ex Plaque F Renfert

Liquido detergente acido, pronto all'uso, da utilizzare in combinazione con l'apparecchio per la pulizia delle protesi SYMPRO. Indicato per la rimozione rapida ed efficace dei depositi di placca, tartaro e creme adesive da protesi dentali mobili.

HELP:EX PLAQUE F	euro	codice
conf. 4 flaconi da 1 litro	79,50	00140735



Bio Orange Solvent Ogn

Solventi

Bio Orange Solvent Ogn

Solvente naturale biodegradabile per la rimozione di cementi eugenati e materiali d'impronta da denti, mani e da tutti gli strumenti e superfici in acciaio inox.

BIO ORANGE SOLVENT	euro	codice
conf. 2 flaconi da 200 ml	21,55	00029526

Orange Solvent Reliance

Solvente **spray** per la rimozione dei residui di materiale da impronta e dei residui di cementi a base di ossido di zinco eugenolo dagli strumenti. Aroma arancia.



Orange Solvent Reliance

ORANGE SOLVENT	euro	codice
flacone da 473 ml	27,50	00003073



Disinfettante Impronta Sun520 Sunsept

Disinfettanti per impronta

Disinfettante Impronta Sun520 Sunsept

Soluzione disinfettante **pronta all'uso** a base di **composti di ammonio quaternario**, per la detersione e la disinfezione di impronte in silicone, alginato, idrocolloidi, polieteri e polisolfuri. Agisce in **2 minuti** senza alterare dimensioni e dettagli dell'impronta. Battericida, fungicida, tubercolicida e virucida: attivo su HIV, HBV, HCV.

efficacia	tempi di contatto	
Batteri - Funghi (C.albicans) - Virus con involucro - Rotavirus	2 min	
DISINFETTANTE IMPRONTA		
SUN520S	flacone da 2.5 litri	euro
		48,00
		codice
		00098381



Amuchina MD

Amuchina MD

Soluzione disinfettante **concentrata ad alto livello, a base di cloro attivo**, per la disinfezione delle impronte dentali. Utilizzabile per siliconi per addizione e condensazione, polisolfuri, polieteri, idrocolloidi e alginati. Battericida, tubercolicida, fungicida, virucida (inclusi HBV, HCV e HIV) e sporicida.

Diluizioni: al 5% (1 tappo) per 15 minuti – al 10% (2 tappi) per 5 minuti. A seconda della diluizione, con 1 litro di soluzione concentrata si ottengono 10 o 20 litri di soluzione pronta all'uso.

AMUCHINA MD	euro	codice
flacone da 1 litro	25,55	00063022



Zeta 7 Solution Zhermack

Zeta 7 Solution Zhermack

Disinfettante **concentrato a spettro d'azione completo** (battericida, fungicida, tubercolicida e virucida) e compatibile con i diversi tipi di materiale da impronta (silicone, alginato, polietere e polisolfuro). Principi attivi: sali d'ammonio quaternario, fenossietanolo. Diluizione 1% - Molto concentrato, permette di preparare fino a 100 litri di soluzione disinfettante. Tempo d'azione 10 minuti.

ZETA 7 SOLUTION	euro	codice
flacone da 1000 ml	51,50	00071502



Zeta 7 Spray Zhermack

Zeta 7 Spray Zhermack

Disinfettante **spray pronto all'uso ad ampio spettro** (battericida, lieviticida, tubercolicida e virucida) per la rapida disinfezione di impronte. Eccellente compatibilità con i diversi tipi di materiale da impronta (silicone, alginato, polietere e polisolfuro). Migliora la precisione nella riproduzione del modello in gesso.

Principi attivi: alcoli. Privo di aldeidi e fenoli. Tempo di azione 3 minuti.

ZETA 7 SPRAY	euro	codice
flacone spray da 750 ml con erogatore	14,90	00073385



MD 520 Dürr Dental

MD 520 Dürr Dental

Soluzione disinfettante **pronta all'uso, a base di glutaraldeide e composti di ammoni quaternari**, per la disinfezione e la detersione di impronte dentali, manufatti protesici ed ausili resistenti alla corrosione. Utilizzabile per siliconi, polieteri, idrocolloidi e polisolfuri. Elevato effetto pulente, rispetta la stabilità dimensionale dei materiali e la compatibilità del gesso. Battericida, tubercolicida, fungicida, virucida (inclusi HBV, HCV e HIV). Impiego per immersione, tempo d'azione 5 minuti.

MD 520	euro	codice
flacone da 2,5 litri	63,85	00005161



FD 312 Dürr Dental

Disinfettanti per grandi superfici

FD 312 Dürr Dental

Soluzione **concentrata** a base **di ammoni quaternari**, priva di aldeidi, per la disinfezione e la deterzione di tutte le superfici lavabili ed oggetti come mobili, poltrone, apparecchi medicali, pavimenti, muri ecc. Protegge il materiale ed ha una profumazione gradevole. Non deve essere mescolato con i detersivi per la casa comunemente in commercio. Battericida, Tuberculocida, fungicida, attivo contro il virus HBV, HIV. **Diluizione 1%**.

FD 312	euro	codice
flacone da 2,5 litri	68,50	00003262



Zeta 4 Wash Zhermack

Zeta 4 Wash Zhermack

Soluzione **concentrata** detergente, e deodorante e igienizzante per grandi superfici lavabili. Garantisce una pulizia rapida e profonda, lasciando nell'aria un fresco profumo di pulito. Principi attivi: Tensioattivi non ionici e cationici. Compatibile con tutti i materiali, è privo di aldeidi e fenoli. Tempo d'azione 1-5 minuti.

ZETA 4 WASH	euro	codice
tanica da 3 litri	38,55	00080337

Disinfettanti per piccole superfici



Bactryl Spray Cantel Medical

Bactryl Spray Cantel Medical

Soluzione detergente e disinfettante **pronta all'uso** per la deterzione e disinfezione di dispositivi medici invasivi e non invasivi, superfici ed apparecchiature. Ideale per ogni superficie e compatibile con diversi materiali presenti all'interno dello studio odontoiatrico (riuniti, lampade, manipoli e piani di lavoro). Formulazione a base di benzalconio cloruro, clorexidina ed Isazone. Efficace attività battericida, fungicida, virucida (HIV, HBV, HCV) e micobattericida. Non contiene aldeidi e fenoli. Inodore. Tempo di contatto 2 minuti.

BACTRYL SPRAY	euro	codice
conf. 4 flaconi da 1000 ml + 2 spruzzatori	71,50	00137902



SD10 Alcohol Spray IDS

SD10 Alcohol Spray IDS

Disinfettante per superfici **pronto all'uso** a base alcolica di PROPANOLO ed ETANOLO che sviluppano un'azione Battericida, Fungicida, Tuberculocida e Virucida in **5 minuti**. Utilizzabile su tutte le superfici non sensibili all'alcool. Profumazione menta.

SD10 ALCOHOL SPRAY	euro	codice
flacone da 1 litro	113,00	00122477

novità



CaviCide Kerr

CaviCide Kerr

Disinfettante **pronto all'uso**, per la pulizia e la disinfezione di superfici e dispositivi medici resistenti all'alcool. A base di sali di ammonio quaternario e con ridotto contenuto di alcool (solo il 17%), è attivo su batteri, funghi e virus (inclusi HIV, HBV, HCV).

CAVICIDE	euro	codice
flacone da 700 ml con erogatore	14,90	00136244
tanica da 5 lt	49,85	00131220



Rapid Surface Plus Sun280K Sunsept

Disinfettanti per piccole superfici

Rapid Surface Plus Sun280K Sunsept

Soluzione disinfettante e detergente, **pronta all'uso, a base alcolica**, per il rapido ed efficace trattamento di **piccole superfici e dispositivi medici resistenti all'alcool**. Battericida, tuberolicida, fungicida, e virucida: attivo su HIV, HBV, HCV, rotavirus e norovirus. Formulazione priva di sali di ammonio quaternario, aldeidi e fenoli, con ridotto potenziale irritante sviluppata per utilizzatori sensibili.

efficacia	tempi di contatto
Adenovirus - Rotavirus - Virus con involucro	30 sec
Norovirus	1 min
Batteri - Funghi (C.albicans) - Tbc	1 min
Virucida (DVV)	2 min

RAPID SURFACE PLUS SUN280K		euro	codice
280K NEUTRO	flacone da 2.5 litri	56,50	00098260
280K NEUTRO	4 flaconi da 2.5 litri	217,00	00096897



Rapid Surface Sun290K Sunsept

Rapid Surface Sun290K Sunsept

Soluzione disinfettante e detergente, **pronta all'uso, a ridotto contenuto alcolico**, per il trattamento di **piccole superfici e dispositivi medici resistenti all'alcool**. Ampio spettro d'azione: battericida, tuberolicida, fungicida, e virucida: attivo su HIV, HBV, HCV, rotavirus e norovirus. Formulazione priva di sali di ammonio quaternario, aldeidi e fenoli, con azione delicata.

efficacia	tempi di contatto
Batteri - Funghi (C.albicans) - Tbc - Virus con involucro - Rotavirus - Norovirus	1 min

RAPID SURFACE 290K		euro	codice
290K NEUTRO	flacone da 2.5 litri	52,50	00099383
290K NEUTRO	4 flaconi da 2.5 litri	201,00	00099381



Fragranza Concentrata Sunsept

Fragranza Concentrata Sunsept *ad esaurimento

Essenza concentrata per la profumazione di Rapid Surface Plus **Neutro** e Rapid Surface **Neutro**. Versare 25 ml di soluzione concentrata profumata in 2,5 litri di disinfettante **Neutro**.

FRAGRANZA CONCENTRATA		euro	codice
LIMETTA	flacone da 50 ml	6,00	00098265



Surface Alcool-Free Sun300K Sunsept

Surface Alcool-Free Sun300K Sunsept

Soluzione disinfettante e detergente, **pronta all'uso, a base di composti di ammonio quaternario**, priva di alcool, per la disinfezione di **piccole superfici delicate e dispositivi medici sensibili all'alcool**. Effetto schiumogeno se utilizzato con l'apposito spruzzatore. Ampio spettro d'azione: battericida, fungicida, e virucida: attivo su HIV, HBV, HCV, rotavirus e norovirus.

efficacia	tempi di contatto
Batteri - Funghi (C.albicans) - Virus con involucro - Rotavirus	1 min
Norovirus	30 min

SURFACE ALCOOL-FREE		euro	codice
SUN300K	flacone da 2.5 litri	48,00	00098383
SUN300K	4 flaconi da 2.5 litri	186,00	00096898
FOAMER NEBULIZZATORE SCHIUMA	da 250 ml	8,00	00098572

Disinfettanti per piccole superfici



FD 333 Dürr Dental

FD 333 Dürr Dental

Soluzione **pronta all'uso** a base di **alcoli e composti di ammoni quaternari** per la rapida disinfezione-pulizia delle superfici di dispositivi medicali. Spettro d'azione: battericida, tubercolicida, fungicida, virucida (virus con involucro e virus senza involucro, incl. HBV, HCV, HIV e SARS corona-virus). Profumazione al limone.

FD 333	euro	codice
flacone da 2,5 litri	66,85	00034379
conf. 4 flaconi da 2,5 litri	258,30	00034378
tanica da 10 lt	239,45	00105313



FD 322 Parfume Free Dürr Dental

FD 322 Parfume Free Dürr Dental

Soluzione **pronta all'uso**, **priva di profumazione**, senza aldeidi, a base di alcoli, per la rapida disinfezione e pulizia delle superfici dei dispositivi medicali. Spetto d'azione: battericida, tubercolicida, fungicida, virucida (virus con involucro e adenovirus, HBV, HCV, HIV senza involucro). Da abbinare alla profumazione personalizzabile My Mix.

FD 322 PARFUME FREE	euro	codice
flacone da 2,5 litri	61,10	00090005
conf. 4 flaconi da 2,5 litri	244,50	00090006



FD 322 Dürr Dental

FD 322 Dürr Dental

Soluzione **pronta all'uso**, senza aldeidi, a base di **alcoli** per la rapida disinfezione-pulizia a spruzzo e per strofinamento delle superfici dei dispositivi medicali. Asciuga rapidamente, senza lasciare residui. Spettro d'azione: battericida, tubercolicida, fungicida, virucida (virus con involucro e adenovirus, HBV, HCV e HIV senza involucro).

FD 322	euro	codice
flacone da 2,5 litri	61,50	00014929
conf. 4 flaconi da 2,5 litri	244,50	00014919



FD 366 Sensitive Dürr Dental

FD 366 Sensitive Dürr Dental

Soluzione **alcolica**, **priva di aldeidi**, **pronta all'uso**, per la rapida disinfezione delle superfici. Particolarmente indicata per trattare superfici sensibili in materiale sintetico, acrilico o skay. Battericida, Tubercolicida, Fungicida e limitatamente virucida (virus con involucro, inclusi virus HBV, HCV e HIV). Tempo d'azione: **1 minuto**.

FD 366 SENSITIVE	euro	codice
flacone da 1 litro	27,70	00112300

Disinfettanti per piccole superfici



Sporigerm Spray+ IDS

Sporigerm Spray+ IDS

Disinfettante detergente **pronto all'uso** a base di **benzalconio cloruro** e con basso contenuto alcolico per superfici. Elevato potere detergente, adatto anche per superfici in plastica, gomma e pelle. Spettro d'azione: Virucida (incluso HIV, HBV e HCV), battericida, tubercolicida, fungicida e battericida. Agisce in **1 minuto** (5 minuti su TBC). Inodore.

SPORIGERM SPRAY+		euro	codice
flacone da 750 ml	senza nebulizzatore	27,50	00073991
conf. 12 flaconi da 750 ml	+ 4 nebulizzatori	319,00	00073990



Zeta 3 Soft Zhermack

Zeta 3 Soft Zhermack

Disinfettante e detergente alcolico **pronto all'uso** ad ampio spettro d'azione (battericida, lieviticida, tubercolicida e virucida inclusi HIV, HBV, HCV, H1N1) per superfici di dispositivi medici. Principi attivi: Alcoli. Tempo di azione: **1-5 minuti**.

ZETA 3 SOFT PROFUMAZIONE CLASSIC		euro	codice
flacone da 750 ml con nebulizzatore		21,90	00076546
2 taniche da 2,5 Lt con erogatore		105,85	00076549



Zeta 3 Foam Zhermack

Zeta 3 Foam Zhermack

Schiuma disinfettante e detergente senza alcol, **pronta all'uso**, ad ampio spettro d'azione (battericida, lieviticida, tubercolicida e virucida inclusi HIV, HBV, HC) e particolarmente indicata per superfici delicate di dispositivi medici. Principi attivi: Sali d'ammonio quaternario di 5° generazione. Tempo d'azione: **1-5 minuti**. Non contiene aldeidi e fenoli.

ZETA 3 FOAM		euro	codice
flacone 750 ml	con erogatore	21,55	00080334
tanica da 3 litri	con erogatore	65,50	00081031



Zefirol Quick Molteni Dental

Zefirol Quick Molteni Dental

Soluzione **pronta all'uso** a base di **alcoli e composti di ammonio quaternario** per la disinfezione rapida ed efficace di strumentario, apparecchiature biomedicali e poltrone nello studio odontoiatrico. Senza aldeidi, a basso rischio allergico ed elevata compatibilità con i materiali. Spettro d'azione: Battericida, Fungicida, Tuberculocida e virucida (HIV, HBV e HCV).

ZEFIROL QUICK		euro	codice
flacone da 1 litro		24,90	00027976
NEBULIZZATORE PER ZEFIROL QUICK		4,65	00027979



Zero #310 Trayart

Zero #310 Trayart

Soluzione idroalcolica, pronta all'uso, per la disinfezione e deterzione di superfici e dispositivi medici quali manipoli, contrangoli, turbine e apparecchi elettromedicali. Svolge un'azione virucida, battericida, fungicida e microbattericida.

ZERO #310		euro	codice
flacone da 750 ml con spruzzatore		19,00	00140451

Disinfezione Strumenti

Sporigerm® Peracetic Plus Disinfettante **sterilizzante a freddo**

- Disinfettante sterilizzante ad ampio spettro
- Sterilizzante a freddo delicato
- Stabile per 24 ore
- Pratico

Sporigerm® Ferri+ Disinfettante, detergente concentrato per strumentario **ad azione tubercolicida, battericida, fungicida, virucida**

- Disinfezione e detersione rapida in un solo passaggio
- Sicuro per lo strumentario

Disinfezione Superfici

Sporigerm® Spray+ Disinfettante detergente spray **ad azione tubercolicida, battericida, fungicida, virucida**

- Efficace ed inodore
- Azione rapida e sicura
- Disinfezione e detersione in un solo prodotto

Sporigerm® Fazzoletti+ **Fazzoletti disinfettanti detergenti** ad azione tubercolicida, battericida, fungicida, virucida

- Pratico e rapido
- Disinfezione e detersione in un solo prodotto
- Prodotto con materiali di qualità

Disinfezione Mani

Sporigerm® Mani Sapone antisettico per la disinfezione delle mani **con azione disinfettante ad ampio spettro**

- Detersione delicata
- Azione disinfettante ad ampio spettro
- Antisettico

Sporigerm® Gel Mani Soluzione idroalcolica al 70% volume (62% peso) **Non necessita di acqua**

- Gel antisettico senz'acqua
- Dermatologicamente testato
- Facile e rapido





FD 350 Dürr Dental

Fazzoletti disinfettanti

FD 350 Dürr Dental

Fazzoletti impregnati di una **soluzione alcolica**, particolarmente indicati per disinfettare le superfici dei dispositivi medici come: poggiatesta e braccioli delle poltrone, poggiastrumenti, maniglie delle lampade, ecc. Dermocompatibili e gradevolmente profumati al limone. Hanno azione battericida (TBC compresa), fungicida, virucida (virus involucri, HBV, HIV). Dimensioni 21,5 x 14 cm.

FD 350 CLASSIC	euro	codice
conf. 8 buste da 110 fazzoletti a strappo + 2 barattoli	103,85	00011931



Sporigerm Fazzoletti IDS

Sporigerm Fazzoletti IDS

Fazzoletti disinfettanti detergenti ad azione tubercolicida, battericida, fungicida, virucida. Pronto all'uso basta passare il fazzoletto sulla superficie da trattare e lasciare agire per 1 minuto per eliminare HIV, HCV e HBV (5 minuti su TBC). Il flow-pack con tappo di chiusura evita che i fazzoletti si seccino eliminando sigilli adesivi che si appiccicano ai guanti. In TNT estremamente resistente e di ampie dimensioni (15,5 x 19 cm).

SPORIGERM FAZZOLETTI	euro	codice
Flow Pack da 50 fazzoletti	15,90	00091930
conf. 12 Flow Pack da 50 fazzoletti	168,00	00075049



CaviWipes Salviette Kerr

CaviWipes Salviette Kerr

Salviette disinfettanti spesse, pronte all'uso, per la detersione e la disinfezione delle superfici e di dispositivi medici non invasivi. Realizzate in materiale non tessuto impregnato con soluzione disinfettante CaviCide a basso contenuto di alcool (solo 17%). Ampio spettro d'azione: fungicida, battericida, virucida (inclusi HHIV, HBC, HCV) e tubercolicida in **3 minuti**. Dimensione salviette: 22,5x17,5cm.

CAVIWIPES SALVIETTE	euro	codice
busta da 45 pz	8,45	00135306
conf. 20 buste da 45 pz	153,00	00088219
conf. 12 barattoli 160 pz	127,30	00137149



Zeta 3 Wipes Pop-Up Zhermack

Zeta 3 Wipes Pop-Up Zhermack

Salviette grandi imbevute con soluzione senza alcool, ad ampio spettro d'azione (battericida, fungicida, lieviticida, tubercolicida e virucida) per la rapida disinfezione e detersione di superfici di dispositivi medici, incluse quelle più delicate. Dimensioni salvietta 19x21cm. Principi attivi: Sali d'ammonio quaternario. Tempo d'azione: **1-5 minuti**. Non contiene aldeidi e fenoli. Frangranza menta.

ZETA 3 WIPES POP-UP		euro	codice
busta da 100 salviette	190 x 210 mm	17,50	00096940
conf. 12 buste da 100 salviette	190 x 210 mm	139,00	00096257



Zeta 3 Wipes Total Zhermack

Zeta 3 Wipes Total Zhermack

Salviette imbevute con soluzione alcolica ad ampio spettro d'azione (battericida, lieviticida, tubercolicida e virucida inclusi HIV, HBV, HCV, H1N1) per la rapida disinfezione e detersione di piccole superfici di dispositivi medici. Dimensioni salvietta 13x19 cm. Tempo d'azione: **1-5 minuti**. Non contiene aldeidi e fenoli.

ZETA 3 WIPES TOTAL		euro	codice
barattolo da 120 salviette	130 x 190 mm	17,55	00105364
busta da 120 salviette	130 x 190 mm	13,90	00097428
conf. 12 buste da 120 pz	130 x 190 mm	135,00	00105636



Salviette Disinfettanti Sunsept

Fazzoletti disinfettanti

Salviette Disinfettanti Sunsept

Salviette imbevute di soluzione disinfettante a **base di alcoli e sali di ammonio quaternario**, per la disinfezione e la detersione tra un paziente e l'altro di **superfici e dispositivi medici resistenti all'alcool**. Battericida, fungicida, tubercolicida e virucida (attivo su HIV, HBV, HCV, rotavirus e norovirus). Profumazione: Viola.

efficacia		tempi di contatto	
Batteri - Funghi (C.albicans) - Tbc - Virus con involucro - Rotavirus - Norovirus		1 min	
SALVIETTE DISINFETTANTI CON ALCOOL		euro	codice
SUN260S	busta da 100 salviette	10,50	00098447
SUN260	12 buste da 100 salviette	103,00	00098446
SUN261D	BARATTOLO VUOTO	5,00	00134563



Salviette Disinfettanti Sunsept

Salviette Disinfettanti senza Alcool Sunsept

Salviette imbevute di soluzione disinfettante **a base di composti di ammonio quaternario**, per la disinfezione e la detersione tra un paziente e l'altro di **superfici e dispositivi medici sensibili all'alcool** (manipoli, ripiani, riuniti, contrangoli, portastrumenti, portapellicole, maniglie delle lampade). Battericida, fungicida e virucida (attivo su HIV, HBV, HCV, rotavirus e norovirus). Profumazione: Viola.

efficacia		tempi di contatto	
Batteri - Funghi (C.albicans) - Tbc - Virus con involucro - Rotavirus - Norovirus		1 min	
SALVIETTE DISINFETTANTI SENZA ALCOOL		euro	codice
SUN271S	busta da 100 salviette	10,50	00098449
SUN271	12 buste da 100 salviette	103,00	00098450
SUN261D	BARATTOLO VUOTO	5,00	00134563



Dispoclean Dispotech

Dispoclean Dispotech

Panno speciale in microfibre finissime (50% in poliestere e 50% in poliammide), per la detersione di tutte le superfici senza l'uso di detersivo. Non lascia aloni.

DISPOCLEAN PANNO		euro	codice
conf. 1 panno	30 x 40 cm	2,50	00079229

Disinfettanti per ambienti

Viroxid Air IDS

Spray disinfettante indicato per disinfettare e deodorare gli ambienti ad alta frequentazione ed a maggiore rischio infettivo. Elimina rapidamente funghi, batteri e allergeni. Neutralizza i cattivi odori dall'aria degli ambienti, combattendo le fermentazioni organiche che li generano, svolgendo così un'efficace azione deodorante. Non bagna, non macchia, non lascia residui e non danneggia tessuti e materiali. Lasciare agire 15 minuti in ambiente chiuso.



Viroxid Air IDS

VIROXID AIR		euro	codice
flacone da 150 ml		19,90	00123730

Aspirazione chirurgica



ACT 340 Plus 2000 LH Amedics

ACT 340 Plus 2000 LH Amedics

Disinfettante e detergente **concentrato non schiumogeno**, in compresse effervescenti solubili in acqua, a base di sodio dicloroisocianurato biidrato (ACL 55) al 40% p/p. per circuiti di aspirazione chirurgica nei riuniti odontoiatrici. Per **disinfezioni ordinarie** sciogliere 1 compressa in 1 litro di acqua di rubinetto. Per la **disinfezione a fine giornata lavorativa** sciogliere 2 compresse in 1 litro d'acqua e aspirare tutta la soluzione ottenuta. Attività germicida e virucida completa (HIV, HBV, HCV, Adeno, Herpes e Polio virus) in 5 minuti di contatto a 20 °C.

ACT 340 PLUS 2000	euro	codice
conf. 150 compresse da 3 gr (per 150 litri di soluzione)	26,90	00105316



Viroxid Aspirator IDS

Viroxid Aspirator IDS

Disinfettante di alto livello e detergente concentrato a base di acido peracetico per impianti di aspirazione e rete idrica. Tuberculicida, Virucida, Battericida, Fungicida, Sporocida, è inoltre attivo sulla Legionella. Previene la proliferazione del biofilm microbico, causa di contaminazione e cattivi odori dell'impianto d'aspirazione. **Diluizione 2%**.

VIROXID ASPIRATOR	euro	codice
conf. 3 flaconi da 1000 ml	96,90	00123697



Dekaseptol Kavon

Dekaseptol Gel Kavon

Soluzione in gel, **pronta all'uso**, a base di glucoprotamina, per la detersione e la disinfezione dei sistemi di aspirazione dentale. Il gel si espande all'interno delle pareti dei tubi depositandosi sui punti critici. Battericida, fungicida, virucida, tuberculocida, HBV-attivo, HIV-attivo. Biodegradabile. Si suggerisce l'impiego con il pratico dosatore.

DEKASEPTOL GEL	euro	codice
tanica da 6 litri	94,00	00050496



Zeta 5 Power Act Zhermack

Zeta 5 Power Act Zhermack

Disinfettante **concentrato non schiumogeno**, privo di aldeidi e fenoli, specifico per la disinfezione, pulizia e deodorizzazione dei circuiti di aspirazione e sputacchiera. Utilizzabile per la disinfezione serale standard o la disinfezione rapida da effettuare in 15 minuti (esclusa azione tuberculocida), tra un paziente e l'altro o dopo interventi particolarmente invasivi. Ampio spettro d'azione: battericida, lieviticida, tuberculocida, limitatamente virucida. **Diluizione 1%**.

ZETA 5 POWER ACT	euro	codice
flacone da 1 litro	46,50	00119804



Disinfezione Aspirazione Sun500K Sunsept

Aspirazione chirurgica

Disinfezione Aspirazione Sun500K Sunsept

Disinfettante e detergente **concentrato** a base di **composti di ammonio quaternario** per la detersione e disinfezione di impianti di aspirazione, separatori di amalgama e bacinelle. Nessuna formazione di schiuma, previene la formazione di biofilm. Battericida, fungicida, tubercolicida e virucida: attivo su HIV, HBV, HCV. **Diluizione al 2%**.

efficacia	concentrazione	tempi di contatto	
Batteri - Funghi (C.albicans) - Virus con involucro	2%	5 min	
DISINFEZIONE ASPIRAZIONE			
		euro	codice
SUN500K	flacone da 2.5 litri	62,50	00098382
SUN500K	4 flaconi da 2.5 litri	243,00	00096902



Orotol Plus Dürr Dental

Orotol Plus Dürr Dental

Detergente e disinfettante **concentrato** liquido per impianti di aspirazione. Privo di aldeidi a base di composti di ammonio quaternario, svolge un'efficace azione battericida, tubercolicida, fungicida e virucida (attivo su HIV, HBV, HCV e odenovirus). **Diluizione 2%** (per 125 litri di soluzione).

OROTOL PLUS	euro	codice
flacone da 2,5 litri	69,85	00029849
conf. 4 flaconi da 2,5 litri	276,70	00029848



MD 555 Dürr Dental

MD 555 Dürr Dental

Soluzione concentrata a base di acidi organici e tensioattivi antischiumogeni, per la pulizia degli impianti di aspirazione e recuperatori d'amalgama. Decalcificante, scioglie le incrostazioni da calcare, con effetto pulente in presenza di depositi e sostanze viscosi. **Diluizione 5%**. Dosaggio 100 ml per 2 litri di soluzione.

MD 555	euro	codice
flacone da 2,5 litri	59,85	00109161



Orocup Dürr Dental

Orocup Dürr Dental

Speciale ergoflacone in polietilene per l'aspirazione delle soluzioni diluite di Orotol Plus, Orotol Ultra, e MD 555. Con attacchi adatti per tutti i tubi di aspirazione. Capacità 2 litri di soluzione pronta all'uso.

OROCUP	euro	codice
FLACONE	76,85	00038032



Puli-Jet Plus 2.0 Magnolia Cattani

Aspirazione chirurgica

Puli-Jet Plus 2.0 Magnolia Cattani

Liquido **concentrato** detergente e disinfettante per la manutenzione giornaliera dell'aspirazione chirurgica. Formulazione a base di clorocresolo, priva di fenoli e aldeidi, più ecologica, non lascia residui consentendo un risciacquo perfetto. Efficace azione anticalcare e antischiumogeno. con azione anticalcare. **Diluizione 0,8%**

PULI-JET PLUS 2.0	euro	codice
flacone da 1 litro	59,85	00138851



Puli-Jet Magnolia Cattani

Puli-Jet Magnolia Cattani

Soluzione **concentrata** indicata per detergere, igienizzare e deodorare aspiratori dentali. Possiede un'efficace componente antimicrobica, preserva l'impianto permettendone il costante e regolare rendimento. **Diluizione 5%** per 100 litri di soluzione.

PULI-JET	euro	codice
tanica da 5 litri	47,85	00012572
conf. 4 taniche da 5 litri + pompetta dosatrice	175,00	00051821
POMPETTA DOSATRICE	14,90	00030691



Pulse Cleaner Magnolia Cattani

Pulse Cleaner Magnolia Cattani

Recipiente per ottimizzare l'uso del Puli-Jet e dell'antischiumogeno. Con una turbolenza creata dal sistema pulsante stacca lo sporco e le patine batteriche dalle pareti. Esaurita la soluzione il rumore dell'aspirazione senza liquido avvisa che l'operazione di pulizia è terminata.

PULSE CLEANER	euro	codice
RECIPIENTE	67,50	00030692



Antischiumogeno Disinfettante Magnolia Cattani

Antischiumogeno Disinfettante Magnolia Cattani

Disinfettante ad ampio spettro, si oppone allo sviluppo di germi, alla formazione di cattivi odori ed evita la formazione di schiuma.

La tavoletta si utilizza con l'involucro che è in materiale idrosolubile.

ANTISCHIUMOGENO DISINFETTANTE	euro	codice
conf. 50 tavolette	48,85	00000834



Antischiumogeno Sanitizzante Magnolia Cattani

Antischiumogeno Sanitizzante Magnolia Cattani

Detergente sanificante, **concentrato**, antiodore, per la pulizia degli aspiratori. Con azione antibatterica.

ANTISCHIUMOGENO SANITIZZANTE	euro	codice
conf. 50 tavolette	48,85	00069129



MD 550 Dürr Dental

Sputacchiere

MD 550 Dürr Dental

Soluzione **pronta all'uso** senza aldeidi, con azione antimicrobica per la pulizia e la cura delle **sputacchiere** dei riuniti. Elimina i residui di calcare, sangue, pastiglie rivelatrici di placca batterica e materiale per impronta.

MD 550	euro	codice
flacone da 750 ml	24,55	00014097



Oxygenal 6 Kavo

Rete idrica

Oxygenal 6 Kavo

Soluzione **concentrata** a base di perossido di idrogeno al 6% e ioni d'argento per la deterzione e disinfezione della **rete idrica** dei riuniti. Previene la retrocontaminazione dell'acqua di ritorno.

OXYGENAL 6	euro	codice
flacone da 1 litro pari a 300 litri di soluzione	46,50	00055271



Dentosept Clean Dentsply Sirona

novità

Dentosept Clean Dentsply Sirona

Soluzione a base di perossido di idrogeno **concentrato** (98,5% di H₂O), per il trattamento e la disinfezione dei sistemi di aspirazione e dei circuiti idrici di riuniti Dentsply Sirona.

DENTOSEPT CLEAN	euro	codice
flacone da 1 litro	44,00	00147226



Calbenium Airel

Calbenium Airel

Prodotto attivo su batteri e virus per l'igienizzazione dell'acqua, efficace anche nell'eliminazione di depositi calcarei, alghe e biofilm all'interno delle tubazioni del riunito dentale.

CALBENIUM LIQUIDO MENTA	euro	codice
709246 flacone da 1 litro	99,85	00035622



Night Cleaner EMS

Night Cleaner EMS

Soluzione **pronta all'uso**, detergente e disinfettante per la decontaminazione e prevenzione della formazione di biofilm nei tubi di tutti i sistemi idrici. Azione battericida, fungicida. Rimuove e previene la formazione di calcare e alghe.

NIGHT CLEANER NEW	euro	codice
flacone da 800 ml	23,90	00140484



Detergenti per termodisinfettori e lavastrumenti

Procure Dent 11A Miele Professional

Detergente in polvere, alcalino, per il trattamento automatico di strumentario dentale nei **termodisinfettori**. Favorisce la rimozione sporco organico, come sangue e saliva e impedisce che questo si depositi nuovamente sugli strumenti. Contiene particolari inibitori ed agenti antischiumogeni. Indicato per strumenti in alluminio, acciaio, cromati e sintetici. Non è adatto per strumenti di trasmissione (turbine e manipoli).

PROCARE DENT 11A	euro	codice
flacone da 1 kg	30,55	00087865



Procure Dent 10MA Miele Professional

Detergente liquido concentrato, leggermente alcalino a base di idrossido di potassio (KOH) e tensioattivi, per il trattamento dello strumentario e manipoli. Dosaggio: 3ml per litro d'acqua

PROCARE DENT 10MA	euro	codice
tanica da 5 lt	96,50	00095070



Procure Dent 30C Miele Professional

Neutralizzante liquido concentrato a base di acido citrico per il trattamento in **termodisinfettore** dello strumentario compreso gli strumenti di trasmissione (turbine, manipoli). Privo di tensioattivi.

PROCARE DENT 30 C	euro	codice
flacone da 1 litro	32,55	00087877



Procure Dent 40C Miele Professional

Additivo liquido concentrato per il risciaquo finale degli strumenti durante il trattamento di **termodisinfettione**. Migliora ed accelera l'asciugatura dello strumentario e neutralizza residui alcalini e tracce di acqua alcalina. Adatto a tutto lo strumentario compreso gli strumenti di trasmissione (turbine, manipoli).

PROCARE DENT 40C	euro	codice
flacone da 1 litro	42,85	00105315



Procure Universal 61 Miele Professional

Sale a grana grossa per rigenerazione dell'addolcitore, contro la formazione del calcare.

PROCARE UNIVERSAL 61	euro	codice
conf. 3 sacchetti da 2 kg	17,95	00092289

Procure Dent Miele Professional



MEtherm 50 Melag

MEtherm 50 Melag

Detergente enzimatico leggermente alcalino per il trattamento meccanico degli strumenti con termodisinfettore. Azione detergente e minimizzazione della formazione di patine sugli strumenti e sulla camera di lavaggio.

METHERM 50	euro	codice
tanica da 5 litri	119,90	00139502



Dentalzym 5 Smeg

Dentalzym 5 Smeg

Detergente enzimatico delicato per la detersione di strumentario odontoiatrico in macchine di lavaggio automatiche. Rimuove i residui senza agire in modo aggressivo dallo strumentario in acciaio inox, plastica e alluminio anodizzato colorato.

Diluizione: 0.2 - 1.0% (2 - 10 ml/l).

DENTALZYM 5	euro	codice
tanica da 5 litri	188,10	00119690



resina amberlite
MELAdem Resine Melag
resina ricambio

Accessori per autoclavi

MELAdem Resine Melag

Resina ricambio per l'impianto a osmosi inversa Meladem.

MELADEM			euro	codice
MELADEM 40	RESINA RICAMBIO	conf. 2 cartucce	86,50	00046090
MELADEM 37	RESINA AMBERLITE	conf. 1 busta da 1.2 kg	70,00	00046089



MultiDem Cartuccia W&H

MultiDem Cartuccia W&H

Cartuccia di ricambio per il sistema Multidem per la demineralizzazione dell'acqua.

MULTIDEM CARTUCCIA		euro	codice
C27	cartuccia da 2.7 kg	a richiesta	00111389



Acqua Altamente Depurata

Acqua Altamente Depurata

Ottenuta dal passaggio di acqua Depurata F.U. attraverso l'utilizzo di appositi filtri, lampade UV e di membrane a semi-osmosi. Definita microbiologicamente pura. Residuo evaporazione < 0,0001%, residuo calcinazione < 0,0001%.

ACQUA ALTAMENTE DEPURATA F.U.		euro	codice
tanica da 5 litri		17,20	00088667



Regenerating Tabs NSK

Regenerating Tabs NSK

Pastiglie per la pulizia delle autoclavi

REGENERATING TABS		euro	codice
conf. 10 pastiglie		37,50	00067686



Filtro Acqua Maxi Canister
Filtro Acqua Tavoletta Man.
Filtro Acqua Tavoletta Pneum.
Filtro Acqua in Rete

Filtri e accessori per impianti di aspirazione

Filtri Cattani

FILTRI CATTANI			euro	codice
FILTRO ACQUA	per Maxi-Canister	conf. 1 pz	2,02	00000838
FILTRO ACQUA	per tavoletta manuale	conf. 1 pz	8,93	00000839
FILTRO ACQUA	per tavoletta pneumatica	conf. 1 pz	11,80	00013147
FILTRO ACQUA IN RETE	per Pal e Turbo-Jet modular	conf. 1 pz	18,80	00076731

Filtri Dürr Dental

Filtri per separatore automatico e supporto cannule.



Filtri Dürr Dental

FILTRI GIALLI		euro	codice
conf. 12 pz		47,50	00035242



Terminali di aspirazione capitolo Monouso da pag. 450



Erogatori e Flaconi

Erogatori e Flaconi

			euro	codice
DÜRR DENTAL	SPRUZZATORE PER FLACONI	da 1 lt	10,40	00088696
DÜRR DENTAL	FLACONE SPRUZZATORE	da 600 ml	17,55	00003141
SUNSEPT	FLACONE SPRAY	da 500 ml	*9,00	00096904

*ad esaurimento



Hygobox Dürr Dental

Hygobox Dürr Dental

Contenitore in polipropilene resistente, per la disinfezione e la pulizia per immersione. Idoneo per un massimo di 6 impronte o elementi protesici. Di facile manutenzione grazie ai materiali lavabili in lavastumenti. Capacità 3 lt, cm 32,5 x 21 x 13h.

HYGOBOX		euro	codice
contenitore blu con coperchio antracite		103,50	00027627



Vaschetta per Disinfezione G11

Vaschetta per Disinfezione

Contenitore in plastica per la disinfezione di strumenti con coperchio trasparente.

VASCHETTA DISINFEZIONE		euro	codice
capacità 1,25 litri - dimensioni: cm 26 x 11 x 8h		27,50	00038551



Vasca per Disinfezione G70

Vasca per Disinfezione

Contenitore per la disinfezione a freddo, in plastica autoclavabile. Cestello dotato di alette di supporto per lo sgocciolamento e di 2 griglie mobili portastrumenti.

VASCA DISINFEZIONE		euro	codice
capacità 3 litri - dimensioni: cm 35 x 26 x 14h		44,80	00044560



Vaschetta System Wannen Schülke +

Vaschetta System Wannen Schülke +

Vaschetta in PVC atossico per la disinfezione degli strumenti. Dispone di cestello forato, la cui superficie interna porta l'indicazione del livello del liquido, coperchio trasparente con feritoia, che consente di immergere gli strumenti evitando possibili spruzzi e coperchio interno al cestello forato, che permette di tenere in immersione particolari in gomma o plastica.

SYSTEM WANNEN 3		euro	codice
capacità 3 litri - dimensioni: cm 25 x 15 x 12h		91,85	00010014



Bacinella Reniforme

Bacinella Reniforme

Bacinella in acciaio inox.

BACINELLA RENIFORME		euro	codice
S1	dimensioni: cm 25 x 13,5	19,90	00031608

Vasche per sterilizzazione e accessori



Contentore in Acciaio per Frese

Contentore in Acciaio per Frese

Contentore in acciaio per la disinfezione delle frese e strumenti di piccole dimensioni. Completo di cestello rimovibile e coperchio con fessura centrale per l'inserimento diretto degli strumenti.

CONTENITORE IN ACCIAIO FRESE			euro	codice
S3	Ø 9 cm altezza 5 cm Ø interno 7,5 cm		35,10	00031609



Contentore in Plastica per Frese

Contentore in Plastica per Frese

Contentore in plastica per la disinfezione di frese e strumenti di piccole dimensioni, completo di cestello forato rimovibile e coperchio con foro laterale per l'inserimento diretto delle frese.

CONTENITORE IN PLASTICA PER FRESE			euro	codice
G5	Ø 9 cm altezza 8 cm Ø interno 7,5 cm		8,45	00030326



Vaso Disinfezione

Vaso Disinfezione

In vetro trasparente sabbato.

VASO DISINFEZIONE		euro	codice
VETRO	Ø 9 x 12 cm	31,55	00034295



Pinza Clip Clap

Pinza Clip Clap

Pinza con maglia reticolata in acciaio inox ideale per immergere frese ed oggetti di piccole dimensioni in soluzioni sterilizzanti e in vasche ad ultrasuoni.

PINZA CLIP CLAP		euro	codice
		11,40	00040692



Scatola Petri

Scatola Petri

In vetro con coperchio, 3 misure diverse.

SCATOLA PETRI			euro	codice
PICCOLA	Ø 6 cm	conf. 1 pz	8,35	00034294
MEDIA	Ø 8 cm	conf. 1 pz	9,65	00034956
GRANDE	Ø 10 cm	conf. 1 pz	10,90	00035518

Dispositivi di protezione



Guanti Antitaglio Lilac Hu-Friedy

Guanti Antitaglio Lilac Hu-Friedy

In nitrile, utilizzabili per la pulizia ed il trattamento di strumentario e frese. Resistenti agli strumenti taglienti e agli agenti chimici, hanno una presa antiscivolo. Autoclavabili fino a 121°C / 250°F.

GUANTI LILAC			euro	codice
TAGLIA SMALL	MISURA 7	conf. 1 paio	19,55	00038481
TAGLIA MEDIUM	MISURA 8	conf. 1 paio	19,55	00038482



Visiere e occhiali protettivi capitolo Monouso da pag. 459



Amuchina Gel XGerm IDS

Disinfettanti per le mani

Amuchina Gel XGerm IDS

Gel igienizzante per le mani, antisettico, specificatamente studiato per igienizzare a fondo la pelle delle mani. La sua particolare formulazione elimina, in appena 15 secondi, il 99,9% dei germi e dei batteri presenti sulla pelle (compresi Staphylococcus Aureus, Escherichia Coli, Candida Albicans e Aspergillus Niger).

AMUCHINA GEL XGERM PMC	euro	codice
flacone da 500 ml con erogatore	21,55	00038514



Sporiger Gel Mani IDS

Sporiger Gel Mani IDS

Gel antisettico pronto all'uso per la disinfezione e detersione rapida delle mani in soluzione idroalcolica al 70% volume (62% peso). Ampio spettro d'azione nei confronti dei microrganismi patogeni (batteri, micobatteri, funghi e virus), in forza dell'elevato contenuto di alcool, pari al 70% in volume. Applicare almeno 3 ml di prodotto puro direttamente sulla mano e strofinare fino a completa evaporazione. Non necessita di acqua, asciuga rapidamente e lascia le mani fresche e morbide. PRESIDIO MEDICO CHIRURGICO Reg. Min. Sal. N° 19636.

SPORIGERM GEL MANI PMC	euro	codice
flacone da 500 ml	18,90	00138227
EROGATORE PER SPORIGERM GEL MANI	2,00	00136559



Septaman Gel Nuova Farmec

Septaman Gel Nuova Farmec

Soluzione disinfettante in **gel, pronta all'uso**, a base di alcool etilico DS (denaturato speciale) e glicerina. Per la disinfezione chirurgica. Elevata attività biocida, efficace azione dermoprotettiva, rende la cute delle mani morbida, senza residui grassi. **Si utilizza senz'acqua**, non necessita di risciacquo ed asciuga rapidamente. Attività battericida (gram+ e gram-), fungicida, micobattericida e virucida (HIV, HBV, HCV, Rotavirus). Campi di impiego: **Antisepsi delle mani:** 3 ml, frizionare per 30 secondi e lasciare asciugare. **Disinfezione chirurgica delle mani:** 5 ml, frizionare mani e avambracci per 3 minuti e lasciare ad asciugare.

SEPTAMAN GEL	euro	codice
flacone da 500 ml con erogatore	9,30	00079035



Med Gel Mani Mondial

Med Gel Mani Mondial

Gel mani pronto all'uso. Battericida, per la disinfezione delle mani della cute integra. Non necessita di risciacquo.

MED GEL MANI PMC	euro	codice
tanica da 5 lt	54,00	00138170



Spazzola Chirurgica

Spazzola Chirurgica

Spazzola monouso pronta all'uso sterile, per la pulizia e disinfezione delle mani, imbevuta di soluzione antisettica a base di clorexidina digluconato al 4%.

SPAZZOLA CHIRURGICA	euro	codice
KIT: 1 spazzola / spugna, 1 spatola per pulizia sottoungueale	2,90	00102476



Sporigerm Sapone Mani IDS

Sapone per le mani

Sporigerm Sapone Mani IDS

Sapone antisettico a base di **benzalconio cloruro**, per la disinfezione delle mani. Stesso Ph della pelle (5,5) e arricchito con glicerina mantiene la pelle morbida rispettando la cute anche in caso di lavaggi frequenti. Ampio spettro d'azione, attivo su batteri gram+ e gram-, funghi e virus.

SPORIGERM SAPONE MANI	euro	codice
flacone da 1 lt	20,60	00073989
conf. 6 flaconi da 1 lt + erogatore	118,00	00099231
EROGATORE PER SPORIGERM MANI	2,55	00092705



Neoxidina Nuova Farmec

Neoxidina Nuova Farmec

Sapone liquido per il lavaggio antisettico di mani/avambracci, a base di **clorexidina al 4%** e sostanze emollienti e dermoprotettive. La clorexidina non viene assorbita ma adsorbita e rimane sulla pelle per diverse ore conservando la sua attività. Attivo su GRAM+, GRAM-, MICETI, HIV.

NEOXIDINA	euro	codice
flacone da 500 ml	16,50	00074334
DOSATORE	1,20	00074335



Saponden P Mondial

Saponden P Mondial

Sapone liquido adatto per l'uso frequente.

SAPODEN P	euro	codice
flacone da 500 ml con dosatore	5,70	00072713



Sapone Sensitiv Sunsept

Sapone Sensitiv Sunsept

Detergente mani specifico per pelli delicate.

HAND SOAP SENSITIV	euro	codice
SUN140S flacone da 400 ml	9,00	00099599
SUN900 EROGATORE SAPONE 400 ml	9,00	00098629



HD 435 Dürr Dental

HD 435 Dürr Dental

Lozione detergente. Soluzione delicata priva di sostanze alcaline e saponi. Speciali componenti garantiscono la protezione e la cura della pelle mantenendo inalterato il valore medio fisiologico.

HD 435	euro	codice
flacone da 2.5 litri	44,85	00011871



Zeta 6 Hydra Zhermack

Zeta 6 Hydra Zhermack

Detergente liquido ultra delicato, per lavaggi frequenti di mani e pelli delicate. Contiene sostanze vegetali con proprietà nutrienti, protettive, idratanti. Non contiene SLES.

ZETA 6 HYDRA	euro	codice
flacone da 1 litro con dosatore	21,55	00073045
tanica da 5 litri con erogatore	62,90	00073047



Piantana con Dispenser per Gel/Sapone Mani IDS

Dispenser per saponi gel

Piantana con Dispenser per Gel/Sapone Mani IDS

Piantana in alluminio con dispenser erogatore elettronico per detergenti e disinfettanti liquidi o in gel.

Dimensioni: altezza 152 cm, base ø 35 cm

PIANTANA GEL/SAPONE MANI	euro	codice
CON DISPENSER ELETTRICO	a richiesta	00136288



Distributore per Sapone Liquido

Distributore per Sapone Liquido

Da applicare a parete, in ABS trasparente, con dosatore a pressione. Dimensioni: cm 9,5 x 14,5 x 25,0h - capacità 800 ml.

DISTRIBUTORE DI SAPONE LIQUIDO	euro	codice
800 ml	34,90	00042974

Rotoli e buste

Rotoli Eurosteril Euronda

Rotoli di sterilizzazione termosaldabili in carta medica bianca ad elevata grammatura (60g/m²) e doppio strato di film azzurrato in poliestere/polipropilene. Tre saldature laterali a canali impermeabili e uniformi per la massima protezione microbica. Dotati di indicatore chimico di viraggio per sterilizzazioni a vapore o ad EtO gas (ossido di etilene). Seguendo le istruzioni di corretto utilizzo e conservazione, mantengono la sterilità degli strumenti fino a 6 mesi.



Rotoli Eurosteril Euronda

ROTOLO EUROSTERIL	euro	codice
ROTOLO 50 mm x 200 mt	16,40	00083479
ROTOLO 75 mm x 200 mt	25,35	00083480
ROTOLO 100 mm x 200 mt	30,35	00083481
ROTOLO 150 mm x 200 mt	51,90	00083482
ROTOLO 200 mm x 200 mt	72,40	00083483
ROTOLO 250 mm x 200 mt	93,90	00083484
ROTOLO 300 mm x 200 mt	116,90	00083485

Buste Eurosteril Euronda

Buste autosigillanti in carta medica bianca ad elevata grammatura (60g/m²) e doppio strato di film azzurrato in poliestere/polipropilene. Dotati di indicatore chimico di viraggio per sterilizzazioni a vapore o ad EtO gas (ossido di etilene).



Buste Eurosteril Euronda

BUSTE EUROSTERIL	euro	codice
90 X 250 mm conf. 200 pz	18,00	00080263
140 X 260 mm conf. 200 pz	26,00	00083477
190 X 330 mm conf. 200 pz	48,50	00083478



Rotoli per Sterilizzazione G Line

Rotoli e buste

Buste e Rotoli per Sterilizzazione G Line

Buste e rotoli piatti, monouso, per la sterilizzazione in autoclave o ad ossido di etilene, con indicatori di viraggio. Composti da uno strato di film laminato trasparente in poliestere/polipropilene e da carta medica di alta qualità (60g/m²) resistente all'umidità che assicura un'elevata protezione antibatterica. La stampa, presente lungo la saldatura, avviene tramite un processo chimico con inchiostro atossico a base di acqua e fornisce un'ottimo cambiamento di colore del viraggio.

ROTOLO CARTA / PLASTICA	euro	codice
50 mm x 200 mt	14,90	00055302
75 mm x 200 mt	21,50	00055303
100 mm x 200 mt	27,50	00055304
150 mm x 200 mt	39,50	00055305
200 mm x 200 mt	52,50	00055306
250 mm x 200 mt	61,50	00055307
300 mm x 200 mt	75,90	00055308



Buste Autosigillanti G line

BUSTE AUTOSIGILLANTI conf. 200 pz	euro	codice
60 X 110 mm per frese	14,90	00079103
90 X 230 mm per strumenti - manipoli	16,50	00056803
90 X 330 mm per strumenti	16,60	00137711
140 X 250 mm per strumenti lunghi	21,50	00056804
190 X 330 mm per cassette	42,50	00079102



Rotolo a Soffietto Sogeva

Rotolo a Soffietto Sogeva

Rotolo di sterilizzazione a soffietto particolarmente indicato per oggetti che necessitano di un imballo di maggiore capienza.

ROTOLO DI STERILIZZAZIONE A SOFFIETTO	euro	codice
ROTOLO 75 x 25 mm x 100 mt	25,90	00110000
ROTOLO 100 x 50 mm x 100 mt	32,90	00109999
ROTOLO 200 x 55 mm x 100 mt	59,50	00109996
ROTOLO 250 x 65 mm x 100 mt	71,50	00109997



Buste Autosaldanti Crosstex

Buste Autosaldanti Crosstex

Buste autosaldanti con indicatori di processo interni ed esterni multiparametro integrati che virano colore quando tutti e tre i criteri di sterilizzazione sono stati soddisfatti: tempo, temperatura e pressione (vapore). Dotate di tacca per il pollice per una facile apertura, 6 sigilli agli angoli per evitare che si arriccino e che potenziali contaminanti entrino nella busta all'apertura e una piega perforata per garantire una chiusura ermetica.

BUSTE AUTOSALDANTI SURE-CHECK	euro	codice
70 x 230 mm SCX2 conf. 200 pz	16,00	00141250
130 x 170 mm SCW2 conf. 200 pz	22,00	00143754



Mark 4 De Marco

Etichettatrici

Mark 4 De Marco

Etichettatrice con due righe di stampa che riportano: **data di sterilizzazione - data di scadenza - numero del ciclo di sterilizzazione - numero dell'operatore**. Su ogni etichetta è presente un indicatore di processo che vira di colore al contatto con vapore saturo, così da segnalare visivamente quali strumenti sono già stati inseriti in autoclave. Le etichette sono con doppio supporto adesivo per consentire di trasferire l'etichetta sulla scheda del paziente per ogni sessione di cure.

ETICHETTATRICE MARK 4			euro	codice
ETICHETTATRICE con rotolo da 600 etichette			a richiesta	00143114
conf. 3 rotoli da 600 etichette			40,50	00082724
TAMPONE INCHIOSTRO	MARK 4	conf. 2 pz	34,50	00143115
TAMPONE INCHIOSTRO	MARK 3	conf. 2 pz	44,50	00096740



Meladoc Etichettatrice Melag

Meladoc Melag

Etichettatrice che indica **data di sterilizzazione, numero del ciclo di sterilizzazione, e numero dell'operatore**.

ETICHETTATRICE MELADOC			euro	codice
ETICHETTATRICE			a richiesta	00053699
ROTOLI ETICHETTE	conf. 6 rotoli da 750 pz		77,50	00056533
TAMPONE INCHIOSTRO	conf. 1 pz		24,80	00095019



Etichette Stampante Euronda

Etichette Stampante Euronda

Rotolo di etichette adesive per stampante Print Set 2 installabile nelle autoclavi: E8 / E8 XD, EXL E9 INSPECTION RECORDER (FW 7.63) E9 RECORDER E9 NEXT E10.

ETICHETTE STAMPANTE		euro	codice
rotolo da 280 etichette		17,00	00124152



Etichette Traccia Tecno-Gaz

Etichette Traccia Tecno-Gaz

ACCESSORI PER ETICHETTATRICE TRACCIA		euro	codice
ROTOLI ETICHETTE	conf. 3 rotoli da 500 pz	79,80	00055264

Indicatori di sterilizzazione



Incubatore Multifunzionale TB De Marco

Incubatore Multifunzionale TB De Marco

Incubatore elettronico per l'esecuzione del test delle spore (ciclo a 57,5°C) e per il pre-riscaldamento di fiale di anestetico, siringhe di composito e di ipoclorito (ciclo a 35°C). Può contenere fino a quattro fiale biologiche.

Grazie al display è possibile scegliere il ciclo corretto e monitorare costantemente la temperatura di esecuzione e la durata del test. Dotato di dispositivo elettronico per il controllo della temperatura, che segnala eventuali anomalie e black-out, evitando di fornire risultati non corretti.

INCUBATORE MULTIFUNZIONALE		euro	codice
INCUBATORE TB		a richiesta	00086191



Indicatori Biologici GKE

Indicatori Biologici GKE

Test per verificare la validità del ciclo di sterilizzazione delle autoclavi a vapore saturo con cicli di classe N, S e B e le autoclavi a vapori chimici.

Incubazione a 57,5°C per 24 ore. Conforme alla norma UNI EN ISO 11138 1+3.

GKE MINI TEST		euro	codice
conf. 10 fiale	Ø 9,5	55,50	00080200

Indicatori di sterilizzazione



Indicatori Biologici 3M

Indicatori Biologici 3M

Indicatore chimico con terreno di prova fucsia che simula la presenza di materiale organico (sangue, tessuto) per la verifica della efficacia pulente delle vasche ad ultrasuoni e dei termodisinfettori.

INDICATORI BIOLOGICI ATTEST		euro	codice
INDICATORI	conf. 25 fiale	179,10	00005191

Vapor Line Extender Propper Manufacturing

Integratore chimico multiparametro a barra migrante, da utilizzare in tutti i cicli di sterilizzazione a vapore saturo compresi fra i 121°C e 134°C. Può essere impiegato per controllare la sterilizzazione degli strumenti, imbustati e non, e di pacchi contenenti teli e altri articoli standard utilizzati in ambito ospedaliero e odontoiatrico. Il test verifica l'avvenuta sterilizzazione monitorando tutti i parametri critici quali temperatura, pressione, tempo e presenza di vapore saturo. Il risultato del test è immediato, basta verificare lo stato di avanzamento della barra migrante: zona rossa FAIL, non sterile, zona verde PASS, sterile. Inoltre, la barra migrante garantisce la lettura del risultato del test anche dopo anni dalla sua esecuzione. Sull'extender è possibile annotare la data e il numero del ciclo di sterilizzazione. Adatto per autoclavi a vapore saturo con cicli di tipo B, N e S. Conforme alla norma UNI EN ISO 11140-1. (Classe 5).



Vapor Line Extender Propper Manufacturing

VAPOR LINE EXTENDER		euro	codice
	conf. 250 strisce	159,40	00018800

Integratore Chimico Browne 3100 De Marco

Indicatore di sterilizzazione multiparametrico per il controllo dell'avvenuta sterilizzazione nei cicli a 121 °C e 134 °C. L'avanzamento della barra migrante fino alla zona ACCEPT, evidenzia la riuscita del test. Conforme alla norma UNI EN ISO 11140-1. (Classe 5).



Integratore Chimico Browne 3100 De Marco

INTEGRATING INDICATOR		euro	codice
	conf. 250 pz	113,50	00123501

Integratore Chimico di Sterilizzazione Hu-Friedy

Indicatore di sterilizzazione multiparametro per il controllo dei processi di sterilizzazione. Basato sulle 3 variabili: tempo, temperatura, vapore. Conforme alla norma UNI EN ISO 11140-1. (Classe 5).



Integratore Chimico di Sterilizzazione Hu-Friedy

INTEGRATORI CHIMICI DI STERILIZZAZIONE		euro	codice
IMS-1241	conf. 100 pz	59,85	00093772

Indicatore per Emulazione Browne TST De Marco

Emulatore chimico per il controllo dell'avvenuta sterilizzazione nei cicli a 134 °C. Viraggio cromatico dal giallo al blu a sterilità raggiunta. Conforme alla norma EN ISO 11140 -1. (Classe 6).



Indicatore per Emulazione Browne TST De Marco

INDICATORI PER EMULAZIONE TST		euro	codice
	conf. 100 pz	49,50	00123500

Indicatori di sterilizzazione

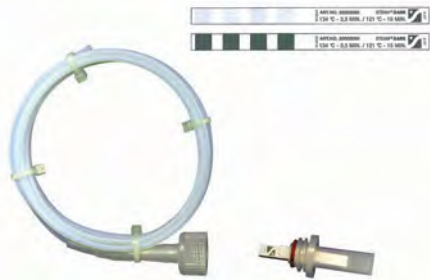

Helix Test System Interster International

Helix Test System Interster International

Test per il controllo del funzionamento delle autoclavi a vapore con vuoto frazionato. Si tratta di un dispositivo che utilizza indicatori chimici monouso pluriparametro a viraggio di colore. Questo test consente la valutazione della penetrazione del vapore all'interno di strumenti lunghi e cavi. Indicato per cicli a 134°C per 3,5 minuti (± 5sec.) e 121°C per 15 minuti (± 5sec.)

Conforme alla norma UNI EN ISO 11140-1. (Classe 2+6).

HELIX TEST SYSTEM	euro	codice
conf. 100 test	88,50	00034997
scadenza media 24 mesi		



Helix Test SMU-LC

Helix Test SMU-LC

Test pronto all'uso per la valutazione della penetrazione del vapore nei corpi cavi (turbine e manipoli) sottoposti al ciclo in autoclave di classe B. Si posiziona in autoclave e si esegue un ciclo di test. Al termine si strappa la linguetta estraendo l'indicatore: il viraggio in nero dei tre rettangoli azzurri indica il superamento del test. Particolarmente indicato per gli studi che, eseguono il test con cadenza quindicinale o mensile. Idoneo anche per la verifica dell'avvenuta penetrazione del vapore nelle cassette chirurgiche. Conforme alla norma UNI ES ISO 11140-1. (Classe 2).

HELIX TEST SMU-LC	euro	codice
conf. 10 indicatori	55,55	00072539



Helix Test BClean De Marco

Helix Test BClean De Marco

Test per la valutazione della capacità di penetrazione del vapore all'interno di corpi cavi come manipoli e turbine. Conforme alla norma UNI ES ISO 11140-1. (Classe 2+6).

HELIX TEST BCLEAN	euro	codice
conf. 250 pz	112,50	00137107



Melacontrol Melag

Melacontrol Melag

Sistema di controllo Helix Test per verificare la capacità di penetrazione del vapore all'interno dei corpi cavi.

MELACONTROL	euro	codice
conf. 250 strisce indicatrici	246,45	00054946



Helix Test Euronda

Helix Test Euronda

Test di controllo per autoclavi di classe B che permette di valutare la capacità di penetrazione del vapore nei carichi cavi.

HELIX TEST	euro	codice
conf. 1 cannula + 250 viratori di controllo	211,45	00082271



Bowie & Dick BClean De Marco

Bowie & Dick BClean De Marco

Test per la verifica del funzionamento dell'autoclave mediante il monitoraggio dei 3 parametri: livelli di vuoto, vapore saturo, penetrazione del vapore. Impiego per autoclavi con cicli di classe B (vuoto frazionato) o di classe S (vuoto singolo), per strumenti imbustati e carichi porosi. Conforme alla norma UNI EN ISO 11140-4. (Classe 2-4)

BOWIE & DICK BCLEAN	euro	codice
conf. 10 pz	47,20	00137108



PER TE E PER I TUOI PAZIENTI LAVORA IN SICUREZZA

Scegli i nostri test di controllo dell'autoclave

Helix Test bclean e Test Bowie & Dick bclean

Assicurati che tutto quanto venga autoclavato, sia sterile!

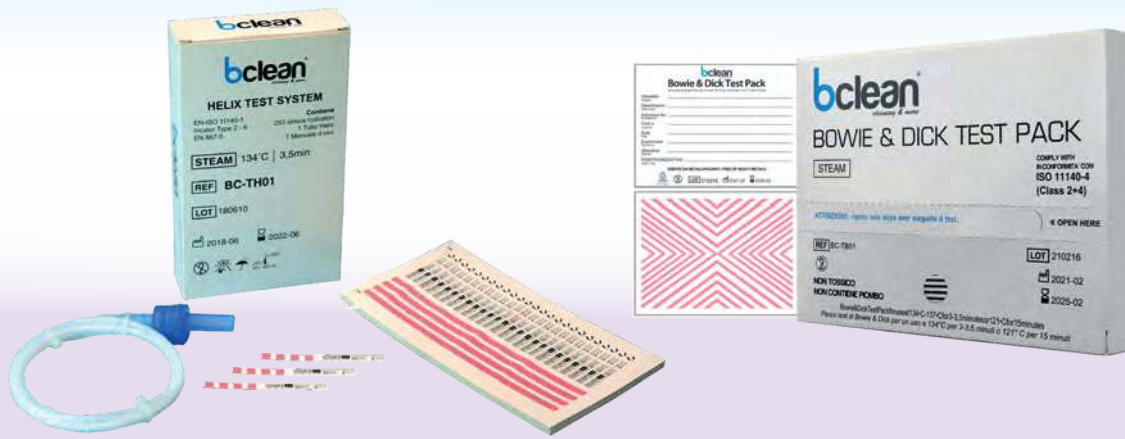

Test Browne 3100

INTEGRATORE NON PROCESSATO



✓ PROCESSATO - SUPERATO



✗ PROCESSATO - FALLITO



Non rischiare di perdere tempo.
Il test Browne 3100 ti dà la certezza
dell'avvenuta sterilizzazione
dei tuoi strumenti.

Affidati ai nostri test e informa i tuoi pazienti:
ti ringrazieranno per la sicurezza che gli trasmetti!



www.demarco.biz



AZIENDA CON SISTEMA DI
GESTIONE QUALITÀ CERTIFICATO
DA DNV ISO 9001



Le apparecchiature De Marco sono
assicurate con polizza Responsabilità
Civile Prodotti della Allianz.

De Marco s.r.l.

20133 Milano - Via Tajani, 9

+39 02719065 - +39 0270100417

+39 02733109

demarco@demarco.biz



Nastro Indicatore Comply 3M

Indicatori di sterilizzazione

Nastro Indicatore Comply 3M

Nastro chimico in carta semicrespata per la sterilizzazione a vapore. Colore neutro, senza piombo.

NASTRO INDICATORE		euro	codice
1322-18	rotolo da 55 mt - h 18 mm	10,40	00005255

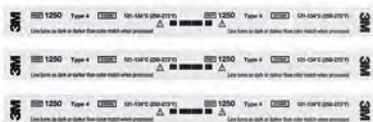

Strisce Indicatrici Comply 3M

Strisce Indicatrici Comply 3M

Indicatori chimici multiparametro, per il controllo dei processi di sterilizzazione a vapore. Viraggio dal bianco al nero.

STRISCE INDICATRICI COMPLY		euro	codice
1250	conf. 480 strisce	110,50	00047589



Seal Check Dent Hawo

Seal Check Dent Hawo

Test monouso per la validazione del processo di termosaldatura di buste e rotoli di sterilizzazione. Il controllo avviene verificando i parametri di temperatura e pressione delle barre. Seal Check Dent va inserito all'interno di una confezione, la quale dovrà essere termosaldatura per tutta la lunghezza. Il test evidenzia l'uniformità della saldatura e la perfetta tenuta dei lembi.

SEAL-CHECK DENT		euro	codice
conf. 12 pz		21,50	00092620

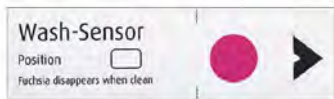

Wash-Sensor U De Marco

Wash-Sensor U De Marco

Indicatore chimico con terreno di prova fucsia che simula la presenza di materiale organico (sangue, tessuto) per la verifica dell'efficacia pulente delle vasche ad ultrasuoni e dei termodisinfettori.

WASH-SENSOR U		euro	codice
conf. 10 pz		52,50	00132258



Archivio Test De Marco

Archivio Test De Marco

Raccoglitore con funzioni di archivio per i test di controllo delle autoclavi. Completo di buste da 24 x 30 cm, schede e stampati per una corretta registrazione dei dati e conservazione dei test

ARCHIVIO TEST		euro	codice
SISTEMA DI ARCHIVIAZIONE		73,85	00050584

Manutenzione manipoli



Lubrificante Spray Universale KaVo

Lubrificante Spray Universale KaVo

Lubrificante universale biodegradabile e propellente ecologico.

OLIO LUBRIFICANTE SPRAY UNIVERSALE	euro	codice
bomboletta spray da 500 ml	42,50	00002056
ADATTATORE INTRAMATIC per turbine con attacco Borden e manipoli Intra	13,90	00006042
ADATTATORE MULTIFLEX per turbine con attacco Multiflex e manipoli Intraflex	13,90	00002059



Spray Lubrificante per Manipoli e Turbine Larident

Spray Lubrificante per Manipoli e Turbine Larident

Pulisce e mantiene pulito strumenti come manipoli e contrangoli, turbine e testine, motori pneumatici. Ingredienti di alta qualità, privi di resina e acidi, resistenti alla sterilizzazione. Ecologico, biocompatibile, fisiologicamente innocuo.

LUBRIFICANTE SPRAY PER TURBINE	euro	codice
F49 bomboletta spray da 500 ml	21,00	00140507



Kavo Quattrocare Spray

Quattrocare Plus Spray KaVo

Spray lubrificante per la pulizia e la lubrificazione di tutta la strumentazione rotante. Una bomboletta è sufficiente per circa 400 processi di manutenzione.

QUATTROCARE PLUS SPRAY	euro	codice
bomboletta spray da 500 ml	49,50	00061088



Spraynet Bien Air

Spraynet Bien Air

Spray per la pulizia interna ed esterna di manipoli, contrangoli, turbine, micromotori ad aria ed elettrici ad induzione.

SPRAYNET	euro	codice
flacone da 500 ml con beccuccio	53,85	00000003



Lubrifluid Bien Air

Lubrifluid Bien Air

Spray lubrificante da utilizzare con inserto base per manipoli, contrangoli e turbine con cuscinetti a sfere. Con inserto base e piccolo adattatore per micromotori ad induzione e ad aria.

LUBRIFLUID	euro	codice
flacone da 500 ml con beccuccio	53,85	00012067



Lubrimed Bien Air

Lubrimed Bien Air

Grasso medicale per turbine con cuscinetti a sfere standard e in ceramica. La lubrificazione nella testa della turbina si effettua per mezzo dell'ingrassatore Lubrimed. Sistema di ingrassaggio che garantisce una migliore igiene.

LUBRIMED	euro	codice
conf. 6 cartucce	50,50	00002536
INGRASSATORE PER CARTUCCE LUBRIMED	54,50	00002537



Clean Spray / Dry Spray Kavo

Manutenzione manipoli

CLEANSpray / DRYspray Kavo

Sistema manuale di pulizia interna intensiva di manipoli, contrangoli e turbine (canali di trasmissione e spray). **Clean Spray:** privo di alcool, per la pulizia interna intensiva. **Dry Spray:** per l'espulsione di detriti e asciugatura. **Impiego:** Utilizzare CLEANSpray con l'apposito adattatore, applicare 3 spruzzi di prodotto ogni 2 secondi su angolari o turbine e lasciare agire per 1 minuto. Quindi spruzzare DRYspray per 3-5 secondi per asciugare. Successivamente eseguire le operazioni di ricondizionamento e di sterilizzazione.

KAVO CLEAN SPRAY	euro	codice
conf. 1 kavo Clean Spray da 500 ml	31,95	00079244
KAVO DRY SPRAY	euro	codice
conf. 1 kavo Dry Spray da 300 ml	49,50	00079246
ADATTATORE INOX MULTIFLEX	58,50	00079497



Pana-Spray Plus NSK

Pana-Spray Plus NSK

Lubrificante con azione detergente per la manutenzione di manipoli e turbine. Contiene alcool.

PANA-SPRAY PLUS	euro	codice
flacone spray da 500 ml	37,50	00049997



Nitram Oil Denstply Sirona

Nitram Oil Denstply Sirona

Olio per la lubrificazione di manipoli e contrangoli.

NITRAM OIL	euro	codice
BIANCO flacone da 200 ml	102,50	00058073



Dac Oil Denstply Sirona

Dac Oil Denstply Sirona

Per Dac Universal con numero inferiore a 6500-13999-100000-103999.

DAC OIL	euro	codice
BLU flacone da 200 ml	102,50	00079531



Olio Spray T1 Denstply Sirona

Olio Spray T1 Denstply Sirona

Lubrificante spray, universale, per la manutenzione di turbine, manipoli e contrangoli.

OLIO SPRAY T1	euro	codice
flacone spray da 250 ml	58,85	00075251



Service Oil F1 W&H

Service Oil F1 W&H

Lubrificante universale per manipoli, turbine e micromotori ad aria.

SERVICE OIL F1	euro	codice
MD-400 flacone spray da 400 ml	39,90	00027655
ADATTATORI	euro	codice
PER MANIPOLI E CONTRANGOLI	12,90	00012389

Endodonzia

286	Strumenti Canalari Manuali	
290	Tiranervi	
290	Spingipasta	
291	Strumenti Canalari Meccanici	
304	Frese Endodontiche	
305	Punte di Carta	
309	Punte di Guttaperca	
312	Guttaperca	
313	Otturatori Endodontici	
315	Condensatori di Guttaperca	
316	Tray Box per Endodonzia	
316	Misuratori Canalari e Accessori	



Strumenti Canalari G Line

Strumenti canalari manuali, con lame in acciaio inox flessibili. Manico ergonomico in plastica con codifica colore ISO. Ogni placchetta contiene 6 stopper in gomma. Sterilizzabili in autoclave fino a 180°.

blister da 6 strumenti

euro **9,50**

▲ REAMERS

	06	08	10	15	20	25	30	35	40	ASS. 15/40
21 mm	00047861	00047862	00047863	00047870	00047871	00047872	00047873	-	-	-
25 mm	00047864	00047865	00047866	00047878	00047879	00047880	00047881	00047882	00047883	00047856
28 mm	00047867	00047868	00047869	00047890	00047891	00047892	00047893	-	-	-
31 mm	00082808	00082809	00082810	00082811	00082812	00082813	00082814	00082815	00082816	-
	45	50	55	60	70	80				
21 mm	-	-	-	-	-	-				
25 mm	00047884	00047885	-	00047887	00047888	00047889				

■ K-FILES

	06	08	10	15	20	25	30	35	40	ASS. 15/40
21 mm	00047818	00047819	00047820	00047827	00047828	00047829	00047830	00047831	00047832	-
25 mm	00047821	00047822	00047823	00047825	00047826	00047827	00047828	00047829	00047840	00047813
28 mm	00047824	00047825	00047826	00047827	00047828	00047829	00047850	00047851	00047852	-
31 mm	00082818	00082819	00082820	00082821	00082822	00082823	00082824	00082825	00082826	-
	45	50	55	60						
21 mm	-	-	-	-						
25 mm	00047841	00047842	00047843	00047844						
28 mm	-	-	-	-						
31 mm	00082827	-	-	-						

● H-FILES

	06	08	10	15	20	25	30	35	40	ASS. 15/40
21 mm	-	00047771	00047772	00047779	00047780	00047781	00047782	00047783	00047784	-
25 mm	-	00047774	00047775	00047792	00047793	00047794	00047795	00047796	00047797	00047765
28 mm	-	00047777	00047778	00047804	00047805	00047806	-	-	-	-
31 mm	-	00082829	00082830	00082831	00082832	00082833	00082834	00082835	00082836	-
	45	50	55	60						
21 mm	-	-	-	-						
25 mm	00047798	00047799	00047800	00047801						



Strumenti Canalari Ready Steel
Maillefer Dentsply Sirona

In acciaio inox, manico anatomico in plastica con colorazione ISO.
Dotati di stopper, sterilizzabili in autoclave a 134°C.

Blister sterile da 6 strumenti

misure dal 15 al 40 e ass. 15/40	euro 18,55
misure dal 06 al 10 / dal 45 al 80 e ass. 45/80	euro 22,90

▲ REAMERS

	06	08	10	15	20	25	30	35	40	ASS. 15/40
21 mm	-	00095942	00095946	00095950	00095954	00095958	00095962	00095966	00095970	00096022
25 mm	-	00095943	00095947	00095951	00095955	00095959	00095963	00095967	00095971	00096023
28 mm	-	00095944	00095948	00095952	00095956	00095960	00095964	00095968	00095972	00096024
31 mm	-	00095945	00095949	00095953	00095957	00095961	00095965	00095969	00095973	00096025

	45	50	55	60	70	80	ASS. 45/80
21 mm	00095974	00095978	00095982	00095986	00095990	00095994	00096026
25 mm	00095975	00095979	00095983	00095987	00095991	00095995	00096027
28 mm	00095976	00095980	00095984	00095988	00095992	00095996	00096028
31 mm	00095977	00095981	00095985	00095989	00095993	00095997	00096029

■ K-FILES

	06	08	10	15	20	25	30	35	40	ASS. 15/40
21 mm	00095615	00095619	00095623	00095627	00095631	00095635	00095639	00095643	00095648	00095697
25 mm	00095616	00095620	00095624	00095628	00095632	00095636	00095640	00095644	00095649	00095585
28 mm	00095617	00095621	00095625	00095629	00095633	00095637	00095641	00095646	00095650	00095586
31 mm	00095618	00095622	00095626	00095630	00095634	00095638	00095642	00095647	00095651	00095587

	45	50	55	60	70	80	ASS. 45/80
21 mm	00095652	00095656	00095660	00095664	00095668	00095672	00095588
25 mm	00095653	00095657	00095661	00095665	00095669	00095673	00095589
28 mm	00095654	00095658	00095662	00095666	00095670	00095674	00095587
31 mm	00095655	00095659	00095663	00095667	00095671	00095675	00095588

● H-FILES

	06	08	10	15	20	25	30	35	40	ASS. 15/40
21 mm	-	00096055	00096059	00096063	00096067	00096071	00096075	00096079	00096083	00096135
25 mm	-	00096056	00096060	00096064	00096068	00096072	00096076	00096080	00096084	00096136
28 mm	-	00096057	00096061	00096065	00096069	00096073	00096077	00096081	00096085	00096137
31 mm	-	00096058	00096062	00096066	00096070	00096074	00096078	00096082	00096086	00096138

	45	50	55	60	70	80	ASS. 45/80
21 mm	-	-	-	-	-	-	00096139
25 mm	00096088	00096092	00096096	00096100	00096104	00096108	00096140
28 mm	-	-	-	-	-	-	00096141
31 mm	-	-	-	-	-	-	00096142

Strumenti canalari manuali



Strumenti Canalari ZK-File Zarc4Endo

Strumento manuale k-file in acciaio inossidabile con manico in plastica SBS ad alta resistenza, stopper in silicone, pre-sterilizzato per essere pronto all'uso.
Conicità 2%, lunghezza parte attiva 16 mm.

blister da 6 strumenti

euro **9,15**

■ ZK-FILE

	06	08	10	15	20	25	30	35	40
21 mm	00145426	00145427	00145428	00145429	00145430	00145431	00145432	00145433	00145434
25 mm	00144247	00144248	00144249	00144250	00144251	00144252	00145438	00145439	00145419
31 mm	00144253	00144254	00144255	00144256	00144259	00144258	00145443	00145444	00145445
	45	ASS. 15/40	ASS. 45/80						
21 mm	00145435	00145436	00145437						
25 mm	00145440	00145441	00145442						
31 mm	00145446	00145447	00145448						

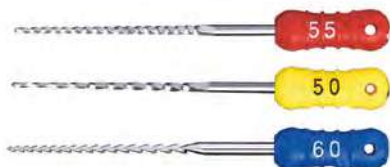

Strumenti Canalari Inline

Strumento endodontico in acciaio inox, sterilizzabile in autoclave a 134°C.

placchetta da 6 strumenti

euro **11,90**

▲ REAMERS 25 mm

06	08	10	15	20	25	30	35	40	45	ASS. 15/40
-	00123801	00123802	00123803	00123804	00123805	00123806	00123807	-	-	-

■ K-FILES 25 mm

06	08	10	15	20	25	30	35	40	45	ASS. 15/40
00123769	00123770	00123771	00123772	00123773	00123774	00123775	00123776	00123777	00123778	00123779

● H-FILES 25 mm

06	08	10	15	20	25	30	35	40	45	ASS. 15/40
00123815	00123816	00123817	00123818	00123819	00123820	00123821	00123822	00123823	00123824	00123825



Strumenti Canalari

Kerr Endodontics

Strumenti manuali in acciaio **super flessibili**.

placchetta da 6 strumenti

euro **17,90**

▲ REAMERS 25 mm

06	08	10	15	20	25	30	35	40	ASS. 15/40
00104110	00018555	00018556	00018557	00018558	00018559	00018560	00018561	00018562	00018563

■ K-FILES 25 mm

06	08	10	15	20	25	30	35	40	ASS. 15/40
00095093	00018507	00018508	00018509	00018510	00018511	00018512	00018513	00018514	00018515

● H-FILES 25 mm

06	08	10	15	20	25	30	35	40	ASS. 15/40
-	-	-	00104121	00104122	00104123	00104124	00104125	00104128	00104126

Strumenti canalari manuali

C+Files Ready Steel Maillefer Dentsply Sirona

Strumento canalare in acciaio inox, da utilizzare prima della preparazione del canale con strumenti manuali o meccanici. Facilitano l'individuazione degli imbocchi canalari, l'accesso al terzo apicale ed il superamento delle calcificazioni. Nuova confezione sterile.



C+Files Ready Steel Maillefer Dentsply Sirona

blister sterile da 6 strumenti euro **21,55**

ISO Ø	006	008	010	015
21 mm / codice	00105737	00096913	00096732	00096734
25 mm / codice	00096731	00096555	00096265	00096733

K-Flexofile Golden Maillefer Dentsply Sirona

Strumenti canalari **super-flessibili** in acciaio con numerazione ISO intermedia. Sezione triangolare. Punta tipo fresa di BATT.



K-Flexofile Golden Maillefer Dentsply Sirona

confezione da 6 strumenti 25 mm euro **19,55**

ISO Ø	012	017	022
lunghezza 25 mm	00097029	00097158	00099064

Strumenti Canalari ZK-Flex Zarc4Endo

Strumento manuale k-file in acciaio inossidabile con punta non attiva. Manico in plastica SBS, stopper in silicone pre-sterilizzato per essere pronto all'uso. Conicità del 2% e parte attiva lunga 16 mm.



Strumenti Canalari K-Flex Zarc4Endo

confezione da 6 strumenti euro **14,65**

ZK-FLEX	21 mm	25 mm	31 mm
○ 15	-	00145456	-
● 20	-	00145457	-
● 25	-	00145458	-
● 30	-	00145459	-
● 35	-	00145460	-
● 40	-	00145461	-
○ 45	-	00145462	-
ASS. 15/40	00145518	00145519	00145520

Strumenti Canalari S-Files Sendoline

Strumenti canalari **super-flessibili** in acciaio inox. Lama a doppio taglio con sezione a "S" e punta non tagliente a 90°. Impugnatura anatomica in plastica. Sterilizzabili in autoclave fino a 180° C, dotati di stopper.



Strumenti Canalari S-Files Sendoline

blister da 6 strumenti 25 mm euro **16,40**

ISO Ø	006	008	010	015	020	025
codice	00105470	00038531	00038532	00038533	00038534	00038535
ISO Ø	030	035	040	045	050	
codice	00038536	00038537	00038538	00038539	00038540	

Tiranervi



Tiranervi Maillefer Dentsply Sirona

Tiranervi Maillefer Dentsply Sirona

Strumenti per l'estrazione e il rimodellamento della polpa nel canale radicolare. Manico in plastica con colorazione ISO, file in acciaio inox.

blister da 10 strumenti euro **12,30**

no.	020	025	030	035	040	050	060
mis.	XXXXF	XXXF	XXF	XF	F	M	C
cod.	00141794	00141791	00141804	00141807	00141808	00141815	00141816

Spingipasta

Lentulo Maillefer Dentsply Sirona

Spingipasta a filo conico in acciaio inox. Attacco per CA.



Lentulo Maillefer Dentsply Sirona

placchetta da 4 strumenti euro **19,90**

No.	1	2	3	4
lunghezza 17 mm	00003129	00008990	-	-
lunghezza 21 mm	00008988	00008991	00008994	00008997
lunghezza 25 mm	00008989	00008992	00008995	00008998

Lentulo Inline

Spingipasta in acciaio inox **con molla**, attacco per CA. Sterilizzabile in autoclave fino a 134°C.



Spingipasta Inline

placchetta da 4 strumenti euro **00**

ISO Ø	025	030	035	040
lunghezza 25 mm	00109160	00110127	00110128	00110129

TruNatomy Maillefer Dentsply Sirona

Strumento realizzato in una speciale lega NiTi con trattamento termico, per la preparazione dell'imbocco coronale per ottimizzare l'ingresso dello strumento Glider.

Grazie alla sua flessibilità contribuisce a preservare l'anatomia coronale.

Lunghezza 16 mm



TRUNATOMY ORIFICE MODIFIER		euro	codice
16 mm	blister sterile da 3 strumenti	57,50	00131003

Strumento in una speciale lega NiTi con trattamento termico, specifico per la creazione del glide path per ottimizzare la preparazione della sagomatura canalare.



TRUNATOMY GLIDER		euro	codice
25 mm	blister sterile da 6 strumenti	113,50	00131005
31 mm	blister sterile da 6 strumenti	113,50	00131006

Files realizzati in una speciale lega NiTi con trattamento termico per una sagomatura del canale in modo preciso, controllato e in tempi ridotti. Design sottile (0.8 mm MFD) e **sezione a croce eccentrica**, lavorano ad una velocità maggiore e con meno torque (500 rpm).

Caratteristiche: migliore flessibilità e resistenza alla fatica ciclica, maggiore capacità di centrare il canale. Vantaggi: più spazio per la debridement e l'eliminazione dei detriti, elevato rispetto dell'anatomia dentale naturale, conservazione dell'integrità dentale, consentendo un'adeguata irrigazione, disinfezione e otturazione.

Disponibili in tre diverse misure e lunghezze per il trattamento della maggior parte dei casi clinici: File TruNatomy PRIME è il più adatto nella maggior parte dei casi. File TruNatomy SMALL per i canali più piccoli ed il file TruNatomy MEDIUM per quelli più larghi.



TRUNATOMY SHAPING FILE			
blister sterile da 6 strumenti		euro	113,50
MISURA	SMALL	PRIME	MEDIUM
lung. 25 mm	00131008	00131011	00131014
lung. 31 mm	00131009	00131012	00131015

TRUNATOMY ASSORTIMENTO		euro	codice
blister sterile da 5 strumenti (Orificer Modifier, Glider, Shaping File: Small, Prime, Medium)			
ASSORTIMENTO	21 mm	95,50	00131016
ASSORTIMENTO	25 mm	95,50	00131017
ASSORTIMENTO	31 mm	95,50	00131018

TRUNATOMY SEQUENCE		euro	codice
blister sterile da 3 strumenti (Orificer Modifier, Glider, Prime)			
ASSORTIMENTO	21 mm	57,50	00131019
ASSORTIMENTO	25 mm	57,50	00131020
ASSORTIMENTO	31 mm	57,50	00131021



TruNatomy Maillefer Dentsply Sirona



Aghi per Irrigazione Maillefer Dentsply Sirona

Puntale dedicato per irrigazione. I fori bilaterali contrapposti in prossimità della punta permettono di mantenere bilanciata la quantità di irrigante per un maggior controllo lungo il canale. Prodotto in polipropilene morbido, il puntale si curva e risulta facilmente flessibile per percorrere l'anatomia del canale radicolare in modo atraumatico per i tessuti duri.

AGHI PER IRRIGAZIONE		euro	codice
30G	conf. 40 pz	83,50	00131022

i Attrezzatura Endodontica nel Capitolo Attrezzatura da pag. 661

Strumenti canalari meccanici

Protaper Ultimate Maillefer Dentsply Sirona

Strumenti endodontici meccanici in **Nichel-Titanio** di ultima generazione a sequenza unica (Slider - Shaper - Finisher) che permettono il trattamento per situazioni anatomiche semplici e complesse.

Grazie ad un trattamento termico specifico, lo strumento garantisce la resistenza alla fatica ciclica, la flessibilità e il taglio caratteristici per ogni sezione canale.



SX

SLIDER

SHAPER

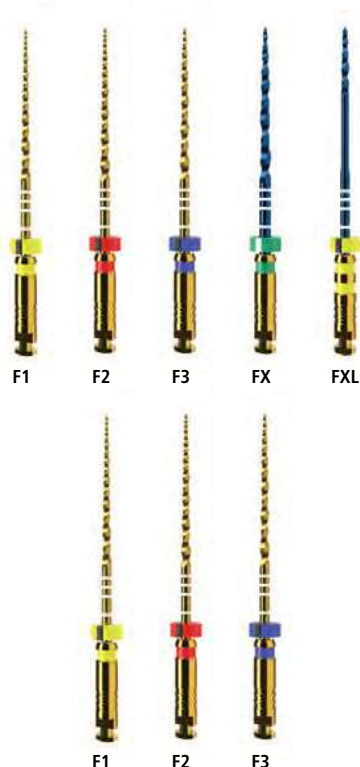

F1

F2

F3

FX

FXL

F1

F2

F3

Protaper Ultimate Maillefer Dentsply Sirona

FILE SX modificatore di orifizio.

PROTAPER ULTIMATE SX		euro	codice
19 mm	blister sterile da 6 strumenti	87,80	00144120

SLIDER in lega NiTi M-Wire, nella maggior parte dei casi, lo Slider può essere usato direttamente per iniziare il glide path. 016.002

PROTAPER ULTIMATE SLIDER		euro	codice
● 21 mm	blister sterile da 6 strumenti	87,80	00144124
● 25 mm	blister sterile da 6 strumenti	87,80	00144125
● 31 mm	blister sterile da 6 strumenti	87,80	00144126

SHAPER in lega NiTi Gold, migliore efficienza di taglio e rimozione dei residui pulpari nei due terzi coronali. Conicità 020.004

PROTAPER ULTIMATE SHAPER		euro	codice
○ 21 mm	blister sterile da 6 strumenti	87,80	00144130
○ 25 mm	blister sterile da 6 strumenti	87,80	00144131
○ 31 mm	blister sterile da 6 strumenti	87,80	00144132

FINISHER in lega Gold, nel terzo apicale, gli strumenti di rifinitura dispongono della flessibilità idonea anche per le forme anatomiche più impegnative, senza separarsi o srotolarsi. Le misure FX e FXL (in lega blu) sono indicate per i canali grandi e dritti

blister sterile da 6 strumenti		euro				87,80
MISURA	F1	F2	F3	FX	FXL	
CONICITÀ	020.007	025.008	030.009	035.012	050.012	
21 mm	00144136	00144153	00144159	00144162	00144165	
25 mm	00144137	00144154	00144160	00144163	00144166	
31 mm	00144138	00144155	00144161	00144164	00144167	

PROTAPER ULTIMATE SEQUENCE		euro	codice
blister sterile da 5 strumenti (Slider - Shaper - F1 - F2 - F3)			
ASSORTIMENTO	21 mm	74,50	00144185
ASSORTIMENTO	25 mm	74,50	00144187
ASSORTIMENTO	31 mm	74,50	00144188

MAILLEFER

ProTaper Ultimate™ Solution

PART OF A

Dental
Solution

Sei pronto per una nuova esperienza in endodonzia?



SAGOMATURA



DETERSIONE



OTTURAZIONE

 **Dentsply
Sirona**

È tutta una questione di passione.

L'endodonzia richiede prestazioni adeguate.

ProTaper Ultimate è la soluzione completa che combina tutti i vantaggi degli strumenti ProTaper con le ultime innovazioni tecnologiche nel campo della metallurgia, integrando nella linea la disinfezione e l'otturazione canale completamente dedicata.

Sagomatura: 1 sequenza di Slider, Shaper e Finisher per il trattamento di tutte le diverse situazioni anatomiche,

Detersione: efficacia di detersione oltre il 25% superiore rispetto alla soluzione ipoclorito di sodio non attivata*.

Otturazione: adattamento ideale il 100% delle volte.

dentsplysirona.com/protaperultimate

#endopassion

*Applicabile solo per EndoActivator®

PROTAPER GOLD™

Protaper Gold Maillefer Dentsply Sirona

Strumenti canalari in **Nichel-Titanio** di forma gradualmente conica, per la rimozione della dentina e sagomatura del canale radicolare. Sezione trasversale triangolare, angolo variabile dell'elica e punta arrotondata non tagliente. Il particolare rivestimento rende lo strumento più flessibile e resistente, consentendo una sagomatura del canale particolarmente importante quando i file di finitura devono lavorare nelle curve impegnative della regione apicale.

SHAPING FILE SX per la sagomatura di radici corte.



SHAPING FILES SX		euro	codice
19 mm	blister sterile da 6 strumenti	80,50	00109563

SHAPING FILES S1 e S2: utilizzati in sequenza per l'alesatura canale fino alla distanza di lavoro.

SHAPING FILES		euro	codice	
blister sterile da 6 strumenti		80,50	TABELLA	
articolo	conicità	21 mm	25 mm	31 mm
● S1 VIOLA	018.002	00109564	00109566	00109568
○ S2 BIANCO	020.004	00109565	00109567	00109570

FINISHING FILES F1: utilizzato alla distanza di lavoro completa l'alesatura del terzo apicale al diametro 020. **F2 / F3:** per la rifinitura di apici ampi. **F3 / F5:** per rifinitura di apici molto grandi.



PROTAPER GOLD FINISHING FILES		euro	80,50		
blister sterile da 6 strumenti					
MISURA	F1	F2	F3	F4	F5
CONICITÀ	020.007	025.008	030.009	040.006	050.005
lung. 21 mm	00109572	00109619	00109620	00109621	00109622
lung. 25 mm	00109623	00109624	00109625	00109626	00109628
lung. 31 mm	00109629	00109652	00109653	00109654	00109655

PROTAPER GOLD ASSORTIMENTO		euro	codice
blister sterile da 6 strumenti (SX - S1 - S2 - F1 - F2 - F3)			
ASSORTIMENTO	21 mm	80,50	00109560
ASSORTIMENTO	25 mm	80,50	00109561
ASSORTIMENTO	31 mm	80,50	00109562

Protaper Gold Maillefer Dentsply Sirona

Protaper Universal Retreatment Maillefer Dentsply Sirona

Strumenti specifici per una facile rimozione dell'otturazione (eccetto cementi resinosi). **D1:** strumento con punta lavorante per facilitare la penetrazione iniziale nel terzo coronale; **D2 e D3:** usati sequenzialmente a D1 completano il ritrattamento rispettivamente nel terzo medio e apicale.



PROTAPER RETREATMENT		euro	codice
ASSORTIMENTO (D1 - D2 - D3)	placchetta da 6 strumenti	88,50	00096370
blister sterile da 6 strumenti		88,50	TABELLA
D1 9% 16 mm	D2 8% 18 mm	D3 7% 22 mm	
00096367	00096368	00096369	

Protaper Universal Ritrattamento Maillefer Dentsply Sirona

Strumenti canalari meccanici



Pathfile Maillefer Dentsply Sirona

Pathfile Maillefer Dentsply Sirona

Strumenti **NiTi**, flessibili e resistenti con conicità **2%**. Permettono di ottenere un Glide Path di qualità migliore rispetto agli strumenti manuali tradizionali.

blister sterile da 6 strumenti euro **88,50**

ISO Ø	013	016	019	ASS. 013/019
lunghezza. 25 mm	00096281	00096282	00096283	00096284
lunghezza. 31 mm	00096285	00096286	00096287	00096272



Pro Glider Maillefer Dentsply Sirona

Pro Glider Maillefer Dentsply Sirona

File rotante per Glide Path realizzato in lega **NiTi M-Wire** a conicità progressiva variabile con dimensione in punta 16.02. Preserva maggiormente l'anatomia canale rispetto agli strumenti manuali per glide path. Flessibilità ed elevata resistenza contro la fatica ciclica.

blister sterile da 3 strumenti euro **71,50**

lunghezza	21 mm	25 mm	31 mm
codice	00097798	00097799	00097800

Profile Maillefer Dentsply Sirona

Strumenti in Nichel-Titanio a rotazione continua, conicità variabile. Indicati per la tecnica "Crown-Down".

PROFILE ORIFICE SHAPER blister sterile da 6 strumenti euro **103,50**

misura	1	2	3
ISO Ø	020	030	040
19mm	00097310	00098013	00098014
misura	4	5	6
ISO Ø	050	060	080
19mm	00098015	00098016	00098017



Profile Orifice Shaper Maillefer Dentsply Sirona

PROFILE blister sterile da 6 strumenti euro **103,50**

ISO Ø	ass. 15/40	015	020	025
25mm/.04	00096453	00096436	00096445	00096446
25mm/.06	00096491	00096485	00096486	00096487
ISO Ø	030	035	040	
25mm/.04	00096447	00096448	00096449	
25mm/.06	00096488	00096489	00096490	



Profile Maillefer Dentsply Sirona

Strumenti canalari meccanici



Protaper Next Maillefer Dentsply Sirona

Protaper Next Maillefer Dentsply Sirona

Strumenti canalari in **NiTi M-Wire** versatili e flessibili, a rotazione continua, in grado di trattare la maggior parte dei canali radicolari. La sezione rettangolare eccentrica conferisce allo strumento un movimento "swaggering" simile a quello tipicamente ondulatorio del serpente, il quale genera uno spazio più ampio per la raccolta dei detriti e permette di sagomare anche canali molto stretti e curvi.

PROTAPER NEXT ACCESS OPENER FILE XA conf. 3 pz **40,60** 00119079

PROTAPER NEXT blister sterile da 6 strumenti euro **134,50** TABELLA

MISURA	X1	X2	X3	X4	X5	ASS. X1/X3
Ø ISO	017	025	030	040	050	
conicità	.04	.06	.07	.06	.06	
21 mm	00095495	00095498	00095501	00095504	00095507	00095510
25 mm	00095496	00095499	00095502	00095505	00095508	00095511
31 mm	00095497	00095500	00095503	00095506	00095509	00095512



Wave One Gold Glider Maillefer Dentsply Sirona

Wave One Gold Glider Maillefer Dentsply Sirona

Strumento con movimento **reciprocante** per la preparazione meccanica del glide path.

blister sterile da 3 pz euro **62,85**

lunghezza	21 mm	25 mm	31 mm
	00118979	00118980	00118981

Wave•One Gold Sequence



PRIMARY



Ø 025 / con. 07

SMALL



Ø 020 / con. 07

MEDIUM



Ø 035 / con. 06

LARGE



Ø 045 / con. 05

Wave One File Gold Maillefer Dentsply Sirona

Wave One File Gold Maillefer Dentsply Sirona

Files in **NiTi** a movimento **reciprocante** e con trattamento termico "Gold", per la sagomatura dei canali radicolari. La lega "Gold" aumenta la flessibilità dello strumento che risulta più resistente alla fatica ciclica. L'efficienza di taglio richiede tempi di sagomatura più brevi. Il file **Primary** è raccomandato per la maggior parte dei canali radicolari.

In un unico blister presterilizzato i 3 strumenti fondamentali per sagomatura.

WAVE•ONE GOLD SEQUENCE euro **44,50** codice 00121336

INTRO KIT COMPACT conf. 1 K-File Readysteel 010 + 1 WaveOne Gold Glider 25 mm + 1 WaveOne Gold Primary 25 mm

ASSORTIMENTI blister da 4 strumenti sterili monopazienti euro **95,50**

blister da 6 strumenti sterili monopazienti euro **138,85**

MISURA	ASS. 4 MISURE	PRIMARY	SMALL	MEDIUM	LARGE
lung. 21 mm	00104332	00104339	00104336	00104342	00104345
lung. 25 mm	00104333	00104340	00104337	00104343	00104346
lung. 31 mm	00104334	00104341	00104338	00104344	00104347

Strumenti canalari meccanici

BlueShaper Zarc4Endo

Nuovi strumenti **NiTi** a rotazione continua, di 6° generazione, realizzati con una doppia lega **PINK & BLUE** che offre una maggiore resistenza alla fatica ciclica, resistenza torsionale e la massima flessibilità. Il diametro ridotto dello strumento favorisce il trattamento endodontico mantenendo l'aspetto conservativo del dente.

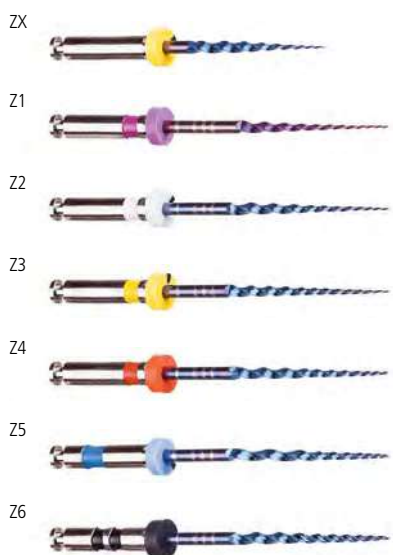

BlueShaper Zarc4Endo

BLUESHAPER ZX		euro	codice
19 mm	blister sterile da 6 strumenti	52,85	00144244

blister sterile da 6 strumenti		euro					52,85
misura	Z1	Z2	Z3	Z4	Z5	Z6	
21 mm	00145473	00145474	00145475	00145476	00145478	00145479	
25 mm	00144238	00144239	00144235	00144240	00144237	00144236	
31 mm	00145480	00145481	00145482	00145483	00145484	00145485	

BLUESHAPER ASSORTIMENTO Z1-Z4		euro	codice
blister sterile da 4 strumenti (Z1 / Z2 / Z3 / Z4)			
ASSORTIMENTO	21 mm	38,55	00144309
ASSORTIMENTO	25 mm	38,55	00144245
ASSORTIMENTO	31 mm	38,55	00144310

BLUESHAPER ASSORTIMENTO ZX-Z5		euro	codice
blister sterile da 6 strumenti (ZX / Z1 / Z2 / Z3 / Z4)			
ASSORTIMENTO	21 mm	52,85	00144243
ASSORTIMENTO	25 mm	52,85	00144242
ASSORTIMENTO	31 mm	52,85	00144241



SlimShaper Zarc4Endo

Strumento mini invasivo a tre leghe (gold, pink e blue) con conicità del 4% che permette una più rapida preparazione del canale, rispettando al massimo la sua anatomia originale.

Caratteristiche delle diverse leghe:

- **GOLD:** massima capacità di taglio e resistenza torsionale.
- **PINK:** l'equilibrio perfetto tra capacità di taglio e flessibilità.
- **BLUE:** una flessibilità straordinaria e una maggior resistenza alla fatica ciclica

blister sterile da 6 strumenti		euro		55,70
misura	ZS1	ZS2	ZS3	
21 mm	00145488	00145489	00145490	
25 mm	00145492	00145493	00145494	
31 mm	00145496	00145497	00145498	

SLIMSHAPER ASSORTIMENTO ZS1-ZS3		euro	codice
blister sterile da 6 strumenti (2 x ZS1 / 2x ZS2 / 2 x ZS3)			
ASSORTIMENTO	21 mm	55,70	00145491
ASSORTIMENTO	25 mm	55,70	00145495
ASSORTIMENTO	31 mm	55,70	00145499

SlimShaper Zarc4Endo

Strumenti canalari meccanici

Z-Glider Zarc4Endo

Strumento a rotazione continua in lega PINK, dedicato al glide path, adatto ad una strumentazione maggiormente conservatrice. Sviluppato per ridurre lo stress clinico e una maggiore resistenza alla torsione.



Z-Glider Zarc4Endo

Z-GLIDER		euro	codice
21 mm	blister sterile da 3 strumenti	32,90	00145521
25 mm	blister sterile da 3 strumenti	32,90	00144267
26 mm	blister sterile da 3 strumenti	32,90	00145522



Excilibur Zarc4Endo

Strumento **reciprocante** con trattamento termico gold di ultima generazione con conicità del 5%, rendendolo più conservativo, rimuovendo meno dentina e permettendo una maggiore preservazione dell'anatomia originale.

blister sterile da 6 strumenti euro **60,00**

misura	E20 SMALL	E25 REGULAR	E35 MEDIUM	E45 LARGE
	21 mm	00145150	00145151	00145152
25 mm	00145098	00145090	00145148	00145149
31 mm	00145154	00145155	00145156	00145157

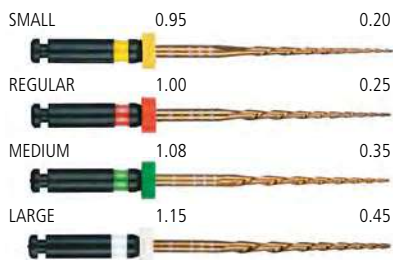

Excilibur Zarc4Endo

EXCALIBUR ASSORTIMENTO E20-E45		euro	codice
blister sterile da 4 strumenti (E20 / E25 / E35 / E45)			
ASSORTIMENTO	21 mm	44,30	00145145
ASSORTIMENTO	25 mm	44,30	00145144
ASSORTIMENTO	31 mm	44,30	00145147

excalibur®

Caratteristiche tecniche di Excalibur®:

400-500 RPM
Rotazione: 150° in senso antiorario/30° in senso orario

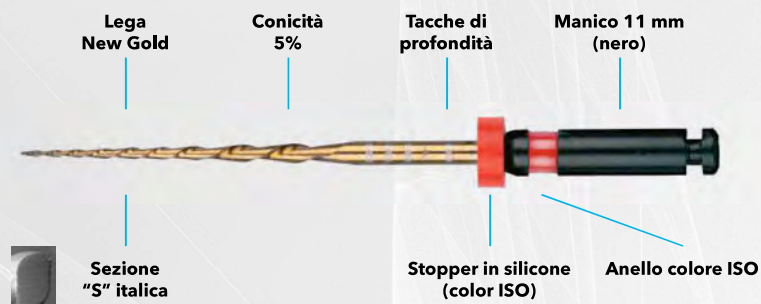

- Excalibur®, con trattamento termico gold di ultima generazione, si caratterizza per la sua straordinaria **flessibilità e l'assenza di memoria di forma**.
- È il sistema più rapido, semplice, efficace e versatile mai inventato. Lavora con la maggior **efficacia di taglio** presente sul mercato*.
- Un sistema di strumenti unico **capace di fare tutto**, e farlo bene.
- Godetevi il sistema reciprocante più **conservativo e sicuro***.

The New Endo Trend

la soluzione completa di prodotti per l'Endodonzia

excalibur®

BlueShaper®

SlimShaper®

NeoSEALER^{Flu}

iRoot Apex

iRoot PRO



Strumenti canalari meccanici

Hyflex EDM Coltene

Strumenti in **NiTi** di 5° generazione realizzati attraverso il processo di elettro-deposizione (EDM); presentano una superficie unica ed omogenea con una resistenza alla rottura fino al 700% più elevata rispetto ai files tradizionali. La combinazione di flessibilità e resistenza permette l'utilizzo di un ridotto numero di strumenti. Hanno una memoria di forma propria. Prevengono lo stress durante la preparazione cambiando la forma delle loro spirali. Un normale processo di sterilizzazione in autoclave è sufficiente affinché gli strumenti ritornino alla loro forma originaria.



Hyflex EDM Coltene

HYFLEX EDM RICAMBI				euro	codice
ORIFICE OPENER	25/12	15 mm	blister sterile da 3 pz	54,85	00105609
GLIDE PATH FILE	10/05	25 mm	blister sterile da 3 pz	54,85	00105607
GLIDE PATH FILE	15/03	25 mm	blister sterile da 3 pz	54,85	00130963
ONE FILE	25/08	25 mm	blister sterile da 3 pz	54,85	00105608

SHAPING SET				euro	codice
SIMPLE	(10/05 - 25/08 - 25/12)		blister sterile da 3 pz	54,85	00105603
MEDIUM	(40/04 - 50/03 - 60/02)		blister sterile da 3 pz	54,85	00125859
FINISHING SET	(40/04 - 50/03 - 60/02)		blister sterile da 3 pz	54,85	00105604
FINISHING FILE	40/04	25 mm	blister sterile da 3 pz	54,85	00105610
FINISHING FILE	50/03	25 mm	blister sterile da 3 pz	54,85	00105611
FINISHING FILE	60/02	25 mm	blister sterile da 3 pz	54,85	00105612
FILE PREPARAZIONE	20/05	25 mm	blister sterile da 3 pz	54,85	00120678

Hyflex CM Coltene

Strumenti in **NiTi**, **autorigeneranti**, flessibili e privi del ritorno elastico rispetto ai files tradizionali. Si adattano con precisione all'anatomia del canale. Presentano un'elevata resistenza alla fatica ciclica rispetto ai files NiTi tradizionali. Multiuso, riprendono la forma originale dopo il trattamento termico. Utilizzabile con la tecnica crown-down, step-back, simultanea e con la tecnica raccomandata "single length".

ASSORTIMENTO blister sterile da 6 pz (04/25, 04/30, 04/40, 06/20, 08/25 19 mm)

HYFLEX CM ASSORTIMENTO 21 mm	84,85	00098801
HYFLEX CM ASSORTIMENTO 25 mm	84,85	00098802

HYFLEX CM blister da 6 strumenti		euro					84,85
ISO Ø	015	020	025	030	035	040	
25mm/.04	00098757	00098763	00098765	00098772	00098775	00098777	
25mm/.06	-	00098788	00098792	00098794	00098797	-	



Hyflex CM Coltene

Hyflex Remover Coltene

File in **NiTi** flessibile, a rotazione continua, con punta non lavorante, per i ritrattamenti canalari. Utilizzabili in abbinamento con qualsiasi file di sagomatura.

HYFLEX REMOVER		euro	codice	
30/07	19 mm	blister sterile da 5 pz	69,50	00136848



Hyflex Remover Coltene

HyFlex EDM

L'INNOVATIVA GENERAZIONE DI FILE NiTi

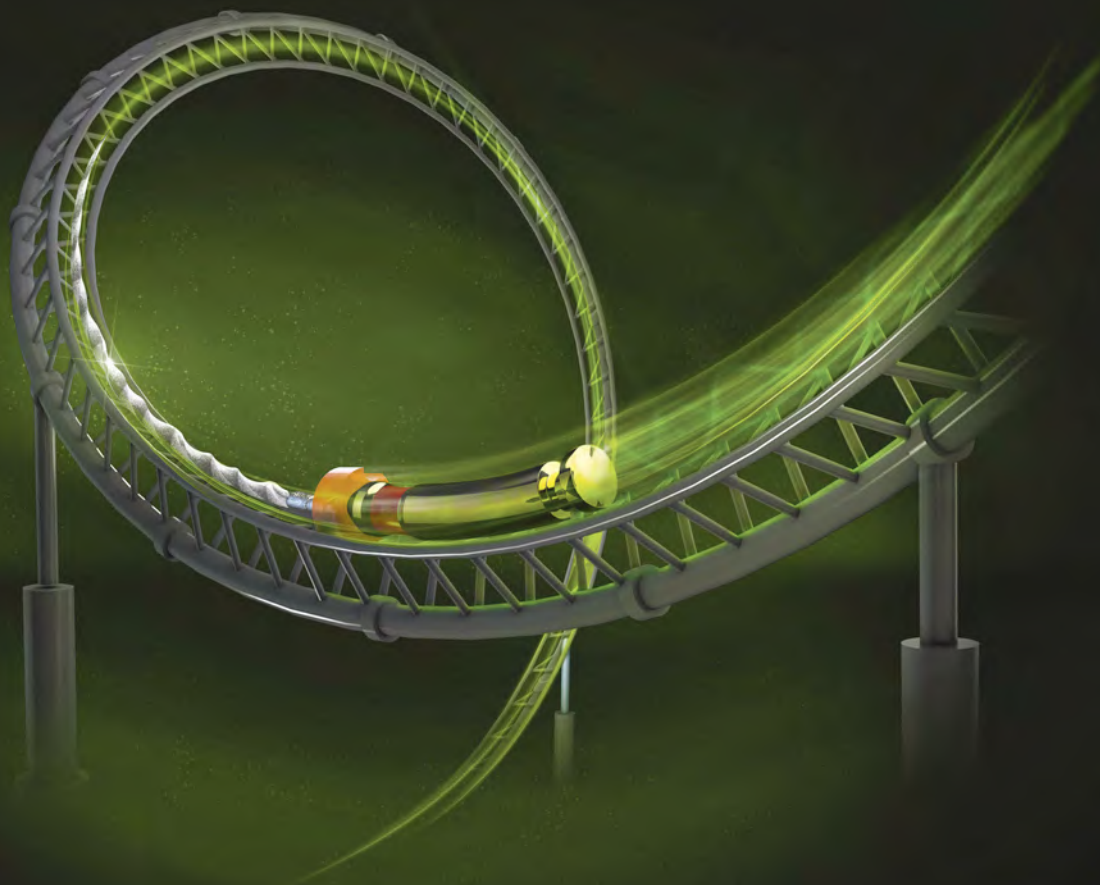

Elevata resistenza alla frattura

La superficie sensibilmente compatta riduce il rischio di separazione del file



Efficienza di taglio

La superficie compatta associata alla memoria controllata migliora l'efficienza di taglio



Altamente flessibile

La memoria controllata consente un'elevata flessibilità e la precurvatura

Design a sezione trasversale variabile



Contribuisce all'elevata resistenza alla rottura
Sezione trasversale triangolare in alto



Sezione trasversale trapezoidale al centro



Sezione trasversale quadrata in punta



Strumenti canalari meccanici

One Flare Micro Mega

Strumento in **NiTi**, sezione a tripla elica che permette di ampliare l'accesso al canale per un inserimento degli strumenti agevolato.



One Flare Micro Mega

ONE FLARE				euro	codice
025	conicità .09		blister sterile da 5 pz	54,85	00140095

One-G Micro Mega

Strumento a **rotazione continua** che permette un trattamento rapido dei canali. Sezione asimmetrica delle spire.



One-G Micro Mega

ONE-G				euro	codice
N. 14	conicità .09	lunghezza 21 mm	blister da 5 pz	66,85	00140093
N. 14	conicità .09	lunghezza 25 mm	blister da 5 pz	66,85	00140092
N. 14	conicità .09	lunghezza 29 mm	blister da 5 pz	66,85	00140094

2Shape Mini Micro Mega

Sistema **NiTi** per una sagomatura intuitiva con soli 2 strumenti. Sezione a tripla elica: la sezione asimmetrica con due profili di taglio principali e uno secondario riduce il rischio di frattura degli strumenti e aumenta l'efficacia dello spazzolamento in appoggio parietale per una pulitura selettiva efficace.



2Shape Mini Micro Mega

2SHAPE TS TREATMENT				blister sterile da 5 strumenti	euro	65,50
lunghezza	21 mm	25 mm	31 mm			
TS1 4%	00143760	00142003	00143757			
TS2 6%	00143759	00142007	00143756			

2SHAPE F FINISHING				blister sterile da 5 strumenti	euro	65,50
lunghezza	21 mm	25 mm	31 mm			
F35 6%	00143758	00142000	00142001			
F40 4%	00143761	00143755	00142002			

One Curve Mini Micro Mega

Strumento in **NiTi**, progettato per tutte le fasi di sagomatura canale.

Pre-curvabile, consente un accesso facilitato anche ai canali più complessi e una migliore eliminazione delle interferenze. Dotato di memoria di forma, mantiene la sua curvatura costante nel tempo. Il trattamento termico C.Wire del Nichel-Titanio rende lo strumento molto più flessibile, riducendo significativamente il rischio di frattura e rendendo più semplice e sicura la preparazione del canale. Con un unico strumento sarà possibile avere un accesso facilitato al canale con ridotti tempi di sagomatura. L'utilizzo di un unico strumento monouso riduce il rischio di contaminazione crociata



One Curve Mini Micro Mega

ONE CURVE CONICITÀ .06				euro	codice
N25	lunghezza 25 mm		blister sterile da 5 pz	70,85	00144930

PROCEDURE PACK CONICITÀ .06				euro	codice
1 x One G + 1 x One Flare + 1 x One Curve L25 mm + 1 x MMC n.10 + 1 x MMC n.15					
N25	lunghezza 25 mm		blister sterile da 5 pz	49,80	00145601

One Recipro Micro Mega

Strumento reciprocante dalla elevata efficienza di taglio senza effetto di avvitamento grazie al trattamento termico C.Wire della lega e al movimento reciprocante. Con il diametro del filo di 1 mm, consente di preservare l'area peri cervicale e di ridurre al minimo l'impatto meccanico sui tessuti dentali duri. Strumento mono paziente che previene la contaminazione crociata e riduce il rischio di frattura.

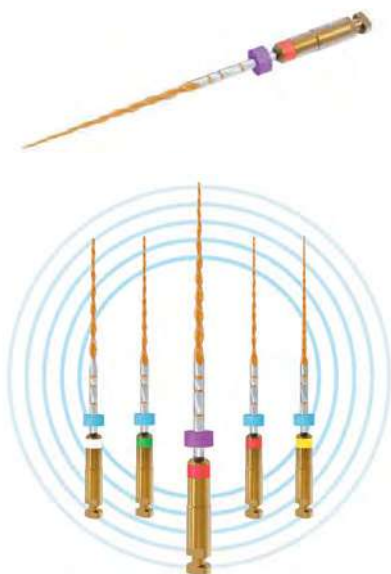

One Recipro Micro Mega

ONE RECI		euro		codice
STRUMENTI	blister sterile da 4 strumenti			TABELLA
ISO Ø	020	025	035	045
25 mm /.04	00141123	00141124	00141125	00141126
25 mm /.06	-	00141127	-	-
31 mm /.04	00141128	00141129	00141131	00141132
31 mm /.06	-	00141130	-	-

ONE RECI ASSORTIMENTO		euro	codice
blister sterile da 5 strumenti (020/.04 - 025/.04 - 025/.06 - 035/.04 - 045/.04)			
ASSORTIMENTO 25 mm		69,85	00141133
ASSORTIMENTO 31 mm		69,85	00141134

ZenFlex Kerr

Strumento meccanico rotante ad elevata elasticità, in Nichel Titanio, a sezione triangolare. Dotato di spire a passo variabile altamente taglienti che riducono l'accumulo di detriti e lo stress da torsione.

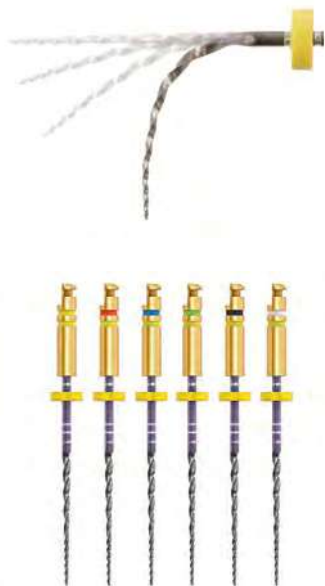

ZenFlex Kerr

ZENFLEX		euro		codice
STRUMENTI	blister sterile da 6 strumenti			TABELLA
ISO Ø	020	025	030	035
25 mm /.04	00140541	00140543	00140545	00140547
25 mm /.06	00140557	00140559	00140561	00140563
ISO Ø	040	045	050	055
25 mm /.04	00140549	00140551	00140553	00140555
25 mm /.06	00140565	00140567	00140569	00140571

ZENFLEX ASSORTIMENTO 020/045		euro	codice
blister sterile da 6 strumenti (020 / 025 / 030 / 035 / 040 / 045)			
ASSORTIMENTO 0.4		51,80	00140574
ASSORTIMENTO 0.6		51,80	00140575

Frese endodontiche

Gates Inline



blister sterile da 6 frese euro **00**

32 mm	codice
1	00145538
2	00145539
3	00145540
4	00145541
5	00145542
6	00145543

Peso Inline



blister sterile da 6 frese euro **00**

32 mm	codice
1	00145544
2	00145545
3	00145546
4	00145547
5	00145548
6	00145549

Gates Maillefer Dentsply Sirona

Fresa in acciaio inox, CAI204, 800-1200 rpm / SSt



blister sterile da 6 frese euro **30,90**

N°	28 mm codice	32 mm codice	figura
1	00100436	00100428	
2	00100438	00100430	
3	00100439	00100431	
4	00100440	00100432	
5	00100441	00100433	
6	00100442	00100434	
ASS.TO 1/6	00100437	00100429	

Largo Maillefer Dentsply Sirona

Fresa in acciaio inox, CAI204, 800-1200 rpm / SSt



blister sterile da 6 frese euro **30,90**

N°	28 mm codice	32 mm codice	figura
1	00100443	00100450	
2	00100445	00100452	
3	00100446	00100453	
4	00100447	00100454	
5	00100448	00100455	
6	00100449	00100456	
ASS.TO 1/6	00100444	00100451	

Diamendo Maillefer Dentsply Sirona

Diamantata con punta non lavorante, FG/314



blister sterile da 1 fresa euro **13,55**

ISO Ø mm	codice
015	00051464

Fresa Endodontica C269GKS Edenta

In tungsteno, punta arrotondata (GK) per un'apertura a imbuto della camera pulpare. Lavorazione priva di vibrazioni grazie alle lame a spirale che garantiscono uno scarico rapido della dentina.



confezione da 3 frese euro **39,50**

lung. / Ø	9.0 / 016
314 / FG	00103959

Endo-Z Maillefer Dentsply Sirona

Fresa in tungsteno, FG/314



blister sterile da 5 frese euro **77,90**

ISO Ø mm	codice
009	00038248

Endo Access Bur Maillefer Dentsply Sirona

Frese diamantate, lunghezza 21 mm, FG/314



blister sterile da 1 fresa euro **12,55**

N. 1	Ø 011	00057327
N. 2	Ø 015	00057328

Punte di carta



Punte di Carta Roeko

Punte di Carta Roeko

NORMALIZZATE *in box.*

box a scomparti da 200 pz	BIANCHE	25 mm	euro	11,80
misura	X-FINE	FINE	MEDIUM	LARGE
q.ta	200 pz	200 pz	120 pz	120 pz
codice	00052423	00051288	00051130	00051289



Punte di Carta IP53 Inline

Punte di Carta Inline

NORMALIZZATE *in box.*

IP53 conf. da 200 pz in box a scomparti	BIANCHE	28 mm	euro	9,60
misura	XF	F	M	L
codice	00006582	00006583	00006584	00006585



Punte di Carta IP52 Inline

Punte di Carta Inline

NORMALIZZATE STERILI

IP52 blister da 200 pz	BIANCHE	28 mm	euro	14,90	
misura	XF	F	M	L	XL
codice	00006600	00006601	00006602	00006603	00006604



Punte di Carta Sterili Mynol

Punte di Carta Mynol

NORMALIZZATE STERILI

blister sterile da 200 pz	BIANCHE	28 mm	euro	20,60
misura	XF	F	M	C
codice	00068163	00054221	00054222	00054226



Punte di Carta IP46 Inline

Punte di Carta Inline

STANDARDIZZATE ISO - *in box, terminale colorato.*

IP46 conf. da 200 pz in box a scomparti							euro	9,90
ISO Ø	ASS 15/40	015	020	025	030	035	040	
codice	00028809	00028797	00028798	00028799	00028800	00028801	00028802	
ISO Ø	ASS 45/80	045	050	055	060	070	080	
codice	00028810	00028803	00028804	00028805	00028806	00028807	00028808	

Punte di carta

Punte di Carta Blueshaper Zarc4Endo

Punte di carta appositamente create per la sistemica NiTi BlueShaper®. Compatte ed estremamente assorbenti, si adattano perfettamente alla forma del canale sagomato e permettono di asciugare perfettamente prima dell'otturazione con cono di guttaperca, otturatore carrier-based o cemento.

box da 100 pz euro **27,50**

ISO Ø	Z3	Z4	Z5	Z6
codice	00144271	00144272	00144273	00145487



Punte di Carta Blueshaper Zarc4Endo

Punte di Carta Excallbur Zarc4Endo

Punte di carta appositamente create per la sistemica NiTi Excalibur®. Compatte ed estremamente assorbenti, si adattano perfettamente alla forma del canale sagomato e permettono di asciugare perfettamente prima dell'otturazione con cono di guttaperca, otturatore carrier-based o cemento.

box da 100 pz euro **27,40**

ISO Ø	E20	E25	E35	E45
codice	00146607	00145524	00145525	00145526



Punte di Carta Excallbur Zarc4Endo

Punte di Carta Top Color Roeko

STANDARDIZZATE ISO Punte di carta con codice colore ISO sulla parte superiore. Prive di additivi chimici e collanti.

box da 200 pz 28 mm euro **11,80**

ISO Ø	ASS 15/40	015	020	025	030	035	040
codice	00014598	00014580	00014581	00014582	00014583	00014584	00014585

box da 200 pz 28 mm euro **11,80**

ISO Ø	ASS 45/80	045	050	055	060	070	080
codice	00014599	00014586	00014587	00014588	00014589	00014590	00014591



Punte di Carta Top Color Roeko

Punte di Carta Inline

STANDARDIZZATE ISO STERILI

IP51S blister da 200 pz bianche 28 mm euro **13,50**

ISO Ø	015	020	025	030	035	040
codice	00000294	00006587	00006588	00006589	00006590	00006591



Punte di Carta IP51S Inline

Punte di Carta Inline

CONICITÀ VARIABILE STERILI

IP40 conicità .04 blister da 200 pz BIANCHE 28 mm euro **16,50**

ISO Ø	015	020	025	030	035	040
codice	00049931	00049932	00049933	00049934	00049935	00049936

IP60 conicità .06 blister da 200 pz BIANCHE 28 mm euro **16,50**

ISO Ø	015	020	025	030	035	040
codice	00049937	00049938	00069178	00123310	00129781*	00133367*

*confezione blister da 160 pz



Punte di Carta IP40 / IP60 Inline



inline[®]

**Linea completa per una
terapia endodontica
di successo**

www.bmdentale.com



**OTTURATORE
CANALARE**



Thermobaturators



Flessibili per i canali difficili

Rapido, efficiente, affidabile e riempito in pochi secondi

Compatibile con tutti i sistemi manuali e rotanti

Caratteristiche speciali per il riempimento di canali stretti, curvi e lunghi

Sicuro e semplice da usare, anche nell'eliminazione della gutta percha in eccesso



Endo Instruments

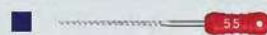

K-FILES



H-FILES



REAMERS



GATES



PEESO



LENTULO

BM DENTALE s.a.s

Corso Casale, 186/B

10132 Torino

tel. +39 011 899 49 59

e-mail: contact@bmdentale.com



Punte di Carta Trunatomy Maillefer Dentsply Sirona

Punte di carta

Punte di Carta Trunatomy Maillefer Dentsply Sirona

conf. blister sterile da 180 pz euro **34,55**

ISO Ø	SMALL	PRIME	MEDIUM	ASSORTIMENTO
codice	00131024	00131025	00131026	00131027

Punte di Carta Maillefer Dentsply Sirona

STANDARDIZZATE ISO STERILI *Punte di carta per asciugare completamente il canale radicolare. Resistenti e semplici da posizionare.*

blister sterile da 180 pz CONICITÀ .02% euro **17,50**

	015	020	025	030	035	040
00139904	00125321	00125322	00125323	00125324	00125325	00125326
	045	050	055	060	070	080
00125326	00125327	00139905	00139906	00139907	00139908	00139909



Punte di Carta Maillefer Dentsply Sirona



Punte di Carta IP46 Inline

Punte di Carta Protaper Ultimate Maillefer Dentsply Sirona

Sistema adattato alle forme coniche variabili create dagli strumenti ProTaper Ultimate. Pre-sterilizzato per comodità. Cinque misure per adattarsi a tutti i canali preparati con ProTaper Ultimate e per assicurare la completa asciugatura dopo l'irrigazione. Lettura facile grazie al codice colore degli strumenti ProTaper Ultimate.

confezione da 180 pz euro **35,90**

misura	ASS F1/F3	F1	F2	F3	FX	FXL
codice	00144216	00144195	00144196	00144197	00144198	00144215



Punte Carta Protaper Gold Maillefer Dentsply Sirona

Punte di Carta Protaper Gold Maillefer Dentsply Sirona

blister sterile da 180 pz bianche 29 mm euro **31,90**

misura	F1	F2	F3	F4	F5	ASS. F1/F5
codice	00109729	00109730	00109732	00109735	00109736	00109734



Punte di Carta per Protaper Maillefer Next Dentsply Sirona

Punte di Carta Protaper Next Maillefer Dentsply Sirona

blister sterile 180 pz euro **37,55**

misura	X2	X3	ASS. X2/X3	ASS. X4/X5
lung. 21 mm	00095524	00095525	00095526	00095527



Wave One Gold Carta Maillefer Dentsply Sirona

Punte di Carta Wave One Gold Maillefer Dentsply Sirona

blister sterile da 180 punte di carta 25 mm euro **35,90**

misura	PRIMARY	SMALL	MEDIUM	LARGE
codice	00105265	00105264	00105266	00105263

Punte di guttaperca



Punte di Guttaperca IP50 Inline

Punte di Guttaperca Inline

NORMALIZZATE in box.

IP50 conf. da 100 pz in box a scomparti ROSA 28 mm euro **16,70**

MISURA	XF	FF	MF	F
codice	00012600	00012601	00012602	00012603
MISURA	FM	M	ML	L
codice	00012604	00012605	00012606	00012607



Punte Guttaperca Auxiliary Maillefer Dentsply Sirona

Punte Guttaperca Auxiliary Maillefer Dentsply Sirona

NORMALIZZATE STERILI - ROSA

Punte di guttaperca ausiliari per otturazioni con compattazione laterale.

conf. da 120 pz in box a scomparti ROSA euro **25,55**

MISURA	A	B	C	D
24 mm	00109313	00101037	00106368	00139883



Punte di Guttaperca Hygenic

Punte di Guttaperca Hygenic

NORMALIZZATE - ROSA

conf. da 100 pz in box a scomparti ROSA 28 mm euro **22,90**

MISURA	F	FM	MF	M	ML	L
codice	00004429	00004428	00004430	00004427	00004426	00004425



Punte di Guttaperca Normalizzate Mynol

Punte di Guttaperca Mynol

NORMALIZZATE REGULAR STYLE - ROSA

conf. da 120 pz in box a scomparti ROSA 28 mm euro **36,90**

MISURA	FF	MF	F	FM	M	ML
codice	00050134	00050135	00050136	00050137	00050138	00050139



Punte di Guttaperca IP49 Inline

Punte di Guttaperca Inline

STANDARDIZZATE ISO

Con terminale colorato ISO.

IP49 conf. da 120 pz in tubetto 28 mm euro **13,60**

ISO Ø	ASS 15/40	015	020	025	030	035	040
codice	00006620	00006606	00006607	00006608	00006609	00006610	00006611
ISO Ø	ASS 45/80	045	050	055	060	070	080
codice	00006621	00006612	00006613	00006614	00006615	00006616	00006617



Punte di Guttaperca Blueshaper Zarc4Endo

Punte di guttaperca

Punte di Guttaperca Blueshaper Zarc4Endo

Coni di guttaperca disegnati appositamente per la sistematica NiTi BlueShaper®. Si adattano perfettamente al canale sagomato e garantiscono una buona fluidità all'interno del canale radicolare.

box da 60 pz euro **34,20**

ISO Ø	Z3	Z4	Z5	Z6
codice	00144268	00144269	00144270	00145486



Punte di Guttaperca Excalibur Zarc4Endo

Punte di Guttaperca Excalibur Zarc4Endo

Coni di guttaperca disegnati appositamente per la sistematica NiTi BlueShaper®. Si adattano perfettamente al canale sagomato e garantiscono una buona fluidità all'interno del canale radicolare.

box da 60 pz euro **34,10**

ISO Ø	E20	E25	E35	E45
codice	00145527	00145528	00145529	00145530



Punte di Guttaperca Top Color Roeko

Punte di Guttaperca Top Color Roeko

STANDARDIZZATE ISO - ROSA

Con terminale colorato ISO.

conf. a cassetto da 100 pz 28 mm euro **29,60**

ISO Ø	ASS 15/40	015	020	025	030	035	040
codice	00055113	00051946	00047628	00053661	00054731	00056850	00079301



Punte di Guttaperca Inline

Punte di Guttaperca Inline

CONICITÀ VARIABILE - ROSA

Con terminale colorato ISO.

conf. da 120 pz in tubetto 28 mm euro **19,90**

ISO Ø	015	020	025	030	035	040
con.04	00049953	00049954	00049955	00049956	00049957	00049958
con.06	00049960	00049961	00049966	00049967	00049968	00049969



Punte di Guttaperca Maillefer Dentsply Sirona

Punte di Guttaperca Maillefer Dentsply Sirona

CONICITÀ VARIABILE - ROSA

Con terminale colorato ISO.

conf. da 120 pz in tubetto 30 mm euro **36,90**

ISO Ø	ASS 15/40	020	025	030	035	040
con.04	00032071	00032065	00032066	00032067	00032068	00032069
con.06	00040721	00032074	00032075	00032076	00032077	00032078

Punte di guttaperca

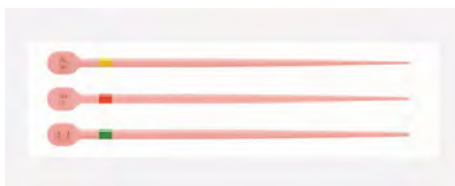

Guttaperca Trunatomy Conform Fit Maillefer Dentsply Sirona

Guttaperca Trunatomy Conform Fit Maillefer Dentsply Sirona

Micronizzata, senza lattice, utilizzo a temperature di lavoro inferiori.

box a scomparti sterili da 60 pz euro **23,55**

MISURA	ASSORTIMENTO	SMALL	PRIMARY	MEDIUM
codice	00130942	00130939	00130940	00130941



Guttaperca Protaper Ultimate Maillefer Dentsply Sirona

Guttaperca Protaper Ultimate Conform Fit Maillefer Dentsply Sirona

Micronizzata, senza lattice, utilizzo a temperature di lavoro inferiori.

box a scomparti sterili da 60 pz euro **23,90**

MISURA	ASS F1/F3	F1	F2	F3	FX	FXL
con.06	00144194	00144189	00144190	00144191	00144192	00144193



Guttaperca Protaper Gold Conform Fit Maillefer Dentsply Sirona

Guttaperca Protaper Gold Conform Fit Maillefer Dentsply Sirona

Modellati ad iniezione per abbinarsi e adattarsi con precisione agli strumenti di rifinitura ProTaper Ultimate Finisher. Conicità variabile. Vestibilità precisa e accurato tug back apicale. Trasferimento di calore fino a 5 mm.

box a scomparti sterili da 60 pz euro **24,90**

ISO Ø	F1	F2	F3	F2 / F3	F4 / F5
codice	00130943	00130944	00130945	00130946	00130947



Guttaperca Protaper Next Conform Fit Maillefer Dentsply Sirona

Guttaperca Protaper Next Conform Fit Maillefer Dentsply Sirona

Micronizzata, senza lattice, utilizzo a temperature di lavoro inferiori.

box a scomparti sterili da 60 pz euro **24,90**

MISURA	X2	X3	ASSORT. X2 / X3	ASSORT. X4 / X5
codice	00125721	00125722	00125723	00125724



Guttaperca Wave One Gold Conform Fit Maillefer Dentsply Sirona

Guttaperca Wave One Gold Conform Fit Maillefer Dentsply Sirona

Micronizzata, senza lattice, utilizzo a temperature di lavoro inferiori.

box a scomparti sterili da 60 pz euro **23,90**

MISURA	SMALL	PRIMARY	MEDIUM	LARGE	ASSORT.
codice	00130948	00130949	00130950	00130951	00130952

Guttaperca

Cartucce Guttaperca Gutta-Smart Maillefer Dentsply Sirona

Guttaperca in cartuccia per il sistema di otturazione senza fili Gutta Smart. Formula esclusiva Conform Fit, priva di lattice, con proprietà termiche avanzate che permettono di fluire a temperature più basse oltre alla capacità di trasmissione del calore fino a 4 mm. Ottima radiopacità e semplicità d'uso.



Cartucce Guttaperca Gutta-Smart Maillefer Dentsply Sirona

conf. da 10 pz	euro 71,50		
gauge	20G	23G	25G
codice	00130930	00130931	00130932



Cartucce Guttaperca Calamus Dual Maillefer Dentsply Sirona

Cartucce Guttaperca Calamus Dual Maillefer Dentsply Sirona

Cartucce di guttaperca per sistema Calamus Dual Downpack & Backfill.

CARTUCCE DI GUTTAPERCA CALAMUS DUAL			euro	codice
23G	0.6 mm	conf. 10 pz	71,60	00081832

GuttaFlow2 Roeko

Guttaperca fluida in siringa automiscelante, per otturazioni canalari a freddo. Formulazione a 2 componenti con guttaperca in polvere con grana inferiore a 30µm e sigillante. Offre un sigillo ermetico con un'elevata adesione ai coni di guttaperca e alla dentina. Eccellente effetto tissotropico, non si contrae ma si espande gradualmente. Ottima facilità di adattamento al canale radicolare. Eccellenti proprietà di biocompatibilità ed insolubilità. Protezione ottimale contro le infezioni. Ottima radiopacità. Tempo di lavorazione: 10-15 minuti - Tempo di indurimento: 25-30 minuti.



GuttaFlow2 Roeko

GUTTAFLOW 2		euro	codice
STANDARD KIT		115,00	00140146
conf. 1 siringa a doppia camera + 12 puntali miscelazione 2 + 1 pozzetto miscelazione			
RICAMBIO	1 siringa automix da 5 ml	88,00	00140644



Aghi Obtura Spartan Obtura

Aghi Obtura Spartan Obtura

Aghi applicatori per guttaperca standard o fluida.

conf. da 5 pz	euro 109,90		
gauge	20G	23G	25G
codice	00071178	00072884	00102613

Guttaperca Cartridges Kerr Endodontics

Guttaperca in cartucce per Elements Free / Elements IC System, Downpack. Ago della cartuccia in rame con placcatura in oro per un flusso migliore, lunghezza dell'ago 31 mm per un accesso più agevole nei posteriori, dado di bloccaggio più grande che copre completamente l'elemento riscaldante e minore attrito nella fase di estrusione.



GuttapercaCartridges Kerr Endodontics

GUTTAPERCA IN CARTUCCE			euro	codice
25G	LIGHT BODY	conf. 10 pz	98,80	00130253
23G	MEDIUM BODY	conf. 10 pz	98,80	00126785
23G	HEAVY BODY	conf. 10 pz	98,80	00131323

Guttaperca in Cartucce Kerr Endodontics

Cartucce per Elements Free / Elements IC System, Downpack. Ago della cartuccia in argento, lunghezza dell'ago 26 mm.



Guttaperca in Cartucce Kerr Endodontics

GUTTAPERCA IN CARTUCCE			euro	codice
GUTTA 23G	MEDIUM	conf. 10 pz	98,80	00047926
GUTTA 23G	HEAVY BODY	conf. 10 pz	98,80	00087835
GUTTA 25G	LIGHT BODY	conf. 10 pz	98,80	00051899



GuttaCore Pink Maillefer Dentsply Sirona



GuttaCore Pink per Protaper Next Maillefer Dentsply Sirona



Thermafil Maillefer Dentsply Sirona

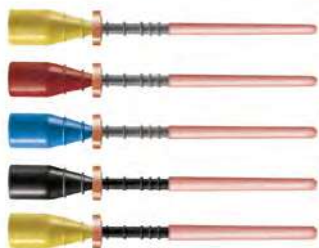

Thermafil per Protaper Gold Maillefer Dentsply Sirona



Wave One Gold Otturatori Maillefer Dentsply Sirona

Otturatori endodontici

GuttaCore Pink Maillefer Dentsply Sirona

Otturatori termoplastici in guttaperca rosa crosslinked, privi di carrier, caratterizzati da una elevata resistenza. La guttaperca compattata centralmente crea un'otturazione 3D predicibile ed efficace che segue le curvature, trova i canali accessori e fluisce negli istmi.

blister da 6 otturatori	25 mm					euro	45,50
ISO Ø	020 B	025 B	030 B	035 B	040 B	045 B	
codice	00102723	00102410	00102411	00102724	00102725	00102726	

GuttaCore Pink per Protaper Next Maillefer Dentsply Sirona

Otturatore termoplastico che utilizza un nucleo di guttaperca rosa cross-linked. Il cross-linking è un comprovato procedimento scientifico che collega le catene polimeriche e trasforma la guttaperca per renderla più forte, mantenendo le sue migliori caratteristiche.

Blister da 5 strumenti	euro				47,50
MISURA	X2	X3	X4	X5	
lungh. 21 mm	00101806	00101984	00108673	00110399	

Thermafil Maillefer Dentsply Sirona

Otturatori endodontici costituiti da uno strumento manuale rivestito di guttaperca. L'anima centrale è in materiale plastico biocompatibile, flessibile e radiopaco.

THERMAFIL	euro	codice
POSTERIOR KIT	115,80	00018905
conf. 20 otturatori (4 x 020 + 4 x 025 + 4 x 030 + 4 x 035 + 4 x 040)		

conf. da 6 otturatori	25 mm				euro	36,55
ISO Ø	020	025	030	035	040	
codice	00005249	00018906	00018907	00018908	00018909	
ISO Ø	045B	050B	055B	060B		
codice	00018910	00018911	00018912	00018913		

Thermafil per Protaper Gold Maillefer Dentsply Sirona

Otturatori endodontici costituiti da uno strumento manuale rivestito di guttaperca. L'anima centrale è in materiale plastico e rivestito di alfa guttaperca. Standardizzati agli strumenti Protaper Gold, stessa conicità.

conf. da 6 otturatori	25 mm				euro	35,90
ISO Ø	F1 020	F2 025	F3 030	F4 040	F5 050	
codice	00109712	00109713	00109714	00109718	00109720	

Thermafil per Wave One Gold Maillefer Dentsply Sirona

placchetta da 6 otturatori	euro				42,50
MISURA	PRIMARY	SMALL	MEDIUM	LARGE	
codice	00105275	00105274	00105276	00105277	



Thermafil Verifier Maillefer Dentsply Sirona

Otturatori endodontici

Thermafil Verifier Maillefer Dentsply Sirona

Strumenti per determinare l'esatto calibro del thermafil da utilizzare nel canale radicolare. Codificati a colori nello standard ISO.

conf. da 6 verifier	25 mm				euro	36,90
ISO Ø	020	025	030	035	040	ASS. 20/45
codice	00018923	00018924	00018925	00018926	00018927	00018921



Thermaprep 2 Maillefer Dentsply Sirona

Thermaprep 2 Maillefer Dentsply Sirona

Fornetto per il riscaldamento in pochi secondi degli otturatori canalari di guttaperca Maillefer in modalità singola o doppia. Riscalda in 20-49 secondi a seconda delle dimensioni dell'otturatore e mantiene la temperatura corretta per 90 secondi.

THERMAPREP 2	euro	codice
FORNETTO	a richiesta	00086135



Therma-Cut Maillefer Dentsply Sirona

Therma-Cut Maillefer Dentsply Sirona

Frese per la separazione del manico Thermafil.

FRESE THERMA-CUT	euro	codice
A 0050 ASSORTIMENTO in acciaio inox	29,55	00043367
conf. 6 frese (1 x 010 + 2 x 012 + 2 x 014 + 1 x 016)		



Thermobturator Inline

Thermobturator Inline

Otturatori endodontici flessibili ideali per canali difficili: stretti, curvi e lunghi. Sicuro e semplice da usare, anche nell'eliminazione della gutta percha in eccesso. Compatibile con tutti i sistemi manuali e rotanti.

placchetta da 6 strumenti	25 mm				euro	26,70
020	025	030	035	040		
00123760	00123837	00123838	00123839	00123840		
045	050	055	060	070		
00123841	00123842	00123843	00123844	00123845		



Soft-Core CMS

Soft-Core CMS

Otturatore endodontico con nucleo polimerico radiopaco ricoperto di guttaperca termoplastica. Il manico pieghevole e removibile permette un più facile accesso ai denti posteriori. Il core più sottile permette una maggiore flessibilità per un'eccellente otturazione anche nei canali curvi.

placchetta da 6 strumenti	euro				29,30
020	025	030	035	040	
00144260	00144261	00144262	00144263	00144264	



Fornetto Soft-Core CMS

Fornetto Soft-Core CMS

Fornetto per otturatori termoplastici Soft-Core. Riscalda fino a 4 otturatori contemporaneamente, mantenendoli pronti all'uso per 15 minuti. Copertura superiore estraibile e sterilizzabile in autoclave.

FORNETTO SOFT-CORE	euro	codice
APPARECCHIO COMPLETO	a richiesta	00144265

Condensatori di guttaperca

Gutta Condensor Maillefer Dentsply Sirona

Strumenti in acciaio inox per la condensazione delle punte di guttaperca all'interno dei canali. Quando lo strumento gira a destra riscalda la guttaperca e l'ammorbidisce, poi la spinge verso l'estremità del canale radicolare. Gli anelli colorati sulla parte cilindrica dello strumento servono alla marcatura millimetrata della lunghezza.



Gutta Condensor Maillefer Dentsply Sirona

GUTTA CONDENSOR		euro	codice
25 mm	placchetta da 4 pz	48,50	TABELLA
ISO Ø	codice	ISO Ø	codice
025	00011944	040	00011947
030	00011945	045	00011948
035	00011946	050	00011949

Micro Opener Maillefer Dentsply Sirona

Strumento manuale con parte logorante in acciaio inox, lunghezza 7mm per individuare l'apertura del canale.



conf. 3 pz	euro	58,50
Ø 010 conicità 4%		00052176
Ø 010 conicità 6%		00053624
Ø 015 conicità 4%		00066081

Micro Debrider Maillefer Dentsply Sirona

Strumenti endodontici con parte lavorante in acciaio inox. Indicati per eliminare frammenti canalari.



conf. 3 pz	euro	56,85
Ø 020 conicità 2%		00053625
Ø 030 conicità 2%		00053626

Z-Micro Opener Zarc4Endo

Strumenti endodontici che consentono di mantenere una visuale diretta del campo operatorio aiutando il sondaggio dei canali difficili anche in presenza di calcificazioni. Indicati nei ritrattamenti per ritirare la guttaperca dal canale radicolare. Forma anatomica del manico per distanziare la parte attiva della lima dalla visuale diretta del dentista e poter utilizzare i sistemi di ingrandimento e il microscopio. Sezione dello strumento Hedstroem con bordi taglienti a spirale.



conf. 3 pz	euro	46,30
.04/10		00144839
.04/15		00144838

Plugger Manuale Buchanan Kerr Endodontics

Strumento per condensare e compattare la guttaperca con due estremità coniche, una in NiTi, con codifica colore, per canali molto curvi e l'altra in acciaio inox.



N. 0 GIALLO 18 cm	119,85	00107237
N. 1 ROSSO 18 cm	119,85	00054586
N. 2 BLU 18 cm	119,85	00070404

Tray e box per endodonzia



Endo Box Mini

Endo Box Mini

Contenitore per endodonzia in plastica atossica autoclavabile a 125°C. Completo di coperchio e 1 supporto estraibile. Dimensioni: cm 12 x 6.8 x 7h.

ENDO BOX MINI		euro	codice
STRUMENTI MANUALI	48 FORI	24,55	00053730
STRUMENTI MECCANICI	48 FORI	24,55	00083393



Endo Box Medio

Endo Box Medio

Contenitore in alluminio anodizzato, completo di coperchio, composto da 3 supporti separati estraibili ciascuno per 72 strumenti canalari manuali. Colore argento. Dimensione 125 x 105 x 54 mm.

ENDO BOX MEDIO		euro	codice
3 x 72 FORI		70,50	00078376



Endo Box Mini

Endo Box Mini

Contenitore in alluminio anodizzato completo di coperchio e 1 supporto per 72 strumenti canalari manuali. Colore argento. Dimensione 104 x 44 x 54 mm.

ENDO BOX MINI		euro	codice
72 FORI		39,55	00061083



Endobox Universale

Endobox Universale

Endobox 60 fori universali (manuali e/o per manipolo). Autoclavabile 125°.

ENDOBOX		euro	codice
60 FORI		21,60	00131384

Misuratori canalari e accessori



Calibratore Punta Guttaperca Maillefer Dentsply Sirona

Calibratore Punta Guttaperca Maillefer Dentsply Sirona
(Maillefer)

Filiera calibrata da Ø 020 a Ø 140 e misuratore, per punte di guttaperca, in plastica autoclavabile fino a 180° C.

CALIBRATORE PUNTE GUTTAPERCA		euro	codice
A 0186		49,50	00003120



Mini-Endo-Bloc Maillefer Dentsply Sirona

Misuratori canalari e accessori

Mini-Endo-Bloc Maillefer Dentsply Sirona

Misuratore per strumenti endocanalari, in plastica, autoclavabile fino a 180° C.

MINI-ENDO-BLOC	euro	codice
A 0327	56,85	00035429



Mini-Endo-Bloc Zarc4Endo

Misuratore Endo-Bloc Zarc4Endo

Misuratore per strumenti endocanalari, in plastica, autoclavabile fino a 180° C.

MISURATORE ENDO-BLOC	euro	codice
conf. 1 misuratore	27,85	00145372



Stopper in Silicone Zarc4Endo

Stopper in Silicone Zarc4Endo

A PETALI GIALLI. Stopper in silicone a forma di fiore per un controllo ottimale della frequenza d'uso e affaticamento degli strumenti.

MISURATORE ENDO-BLOC	euro	codice
conf. 50 pz	17,90	00144704



Silicone-Stops Dispenser Maillefer Dentsply Sirona

Silicone-Stops Dispenser Maillefer Dentsply Sirona

Sistema rapido ed efficiente per mettere gli stops in silicone sugli strumenti canalari. Premendo sul bottone bianco appare uno stop e può essere preso con la punta dello strumento. Dispenser con 200 stops in silicone autoclavabili fino a 180°C.

SILICONE-STOPS DISPENSER	euro	codice
A 0197	35,90	00003128



Endo Organizer con Misuratore

Endo Organizer con Misuratore

Porta strumenti endodontico in plastica per 16 strumenti canalari con misuratore e spugnetta per la pulizia. Ripiegabile, colore azzurro. Autoclavabile a 134° C. Dimensione spugnetta 4,5 x 4,5 cm.

ENDO ORGANIZER CON MISURATORE	euro	codice
ORGANIZER CON 1 SPUGNETTA	31,50	00046787
RICAMBIO SPUGNETTA ENDO QUADRATA conf. 25 pz	21,55	00075524



Spugnette per Endodonzia G Line

Misuratori canalari e accessori

Spugnette per Endodonzia G Line

Spugnette monouso, non sterili, per la pulizia degli strumenti endodontici. Resistenti in autoclave, utilizzabili con ipoclorito.

SPUGNETTE PER ENDODONZIA			euro	codice
TONDE Ø 5 cm	SPESSORE 0,5 cm	conf. 50 pz	12,80	00081707
TONDE Ø 5 cm	SPESSORE 1,0 cm	conf. 25 pz	12,80	00081706



Supporto Ovale per Spugnette Larident

Supporto Ovale per Spugnette Larident

In plastica autoclavabile, per spugnette endodontiche grandi.

PORTA SPUGNETTE GRANDE			euro	codice
OVALE NERO	Ø 65 mm	conf. 1 pz	9,90	00123754
SPUGNETTA ENDO GRANDE	Ø 65 mm / h 1 mm	conf. 25 pz	11,50	00123755



Supporto per Larident

Supporto per Spugnette Larident

Supporto in plastica autoclavabile per spugnette endodontiche.

SUPPORTO PER SPUGNETTE			euro	codice
COLORE BLU		conf. 1 pz	6,10	00038547
COLORE ROSSO		conf. 1 pz	6,10	00038548
COLORE VERDE		conf. 1 pz	6,10	00038549



Clean-Stand Maillefer Dentsply Sirona

Clean-Stand Maillefer Dentsply Sirona

Contenitore in materiale plastico per la pulizia di strumenti canalari. Autocalvabile a 180°.

CLEAN-STAND			euro	codice
CLEAN-STAND	ROTONDO		27,90	00010074

SPUGNETTE CLEAN-STAND			euro	codice
TONDE Ø 5 cm	SPESSORE 1,0 cm	conf. 25 pz	23,90	00010075
OVALI	SPESSORE 1,0 cm	conf. 25 pz	23,90	00054083



Ergo Bracciale Justool

Ergo Bracciale Justool

Bracciale in silicone autoclavabile per l'organizzazione e pulizia degli strumenti endodontici.

ERGO BRACCIALE			euro	codice
STARTER KIT			83,50	00145609
conf. 1 bracciale Ergo + 3 spugne blu + 3 spugne grigie + 2 protezioni acciaio				
RICAMBIO	24 spugne blu + 24 spugne grigie		59,80	00145610

Igiene Orale e Profilassi

320	Spazzolini per Bambini
320	Spazzolini per Adulti
321	Spazzolini Speciali
323	Kit Igiene Orale
324	Spazzolini Elettrici
325	Idropulsori
326	Dentifrici
327	Dentifrici Sbiancanti
328	Scovolini Interdentali
330	Collutori
334	Fili Interdentali
337	Spazzolini per Profilassi
338	Coppette per Profilassi
339	Paste per Profilassi e Lucidatura
342	Paste Diamantate
342	Contenitori e Accessori
343	Polveri per Profilassi
347	Indicatori di Carie / Placca
348	Test Salivari
348	Trattamenti Topici
350	Desensibilizzanti
353	Fluoroprofilassi
354	Infiltrazione della Carie
355	Sigillanti Occlusali
357	Paste Adesive
357	Contenitori in Plastica
358	Varie
359	Inseriti per Ablazione

Spazzolini per bambini



Spazzolino per Bambini CS Smart Curaprox

Spazzolino per Bambini CS Smart Curaprox

Spazzolino con 7600 setole in Curoden molto sottili (diametro 0,08 mm) che lo rendono estremamente delicato. Il manico ottagonale conferisce la giusta angolazione e piccola testina leggermente angolata permette di raggiungere tutti i punti. Indicato a partire dai 5 anni.

SPAZZOLINO BAMBINI CURAPROX		euro	codice
CS SMART	nr. setole 7600	conf. 1 pz	4,20 00131481



Spazzolini per Bambini Gum Sunstar

Spazzolini per Bambini Gum Sunstar

Spazzolino con **setole morbide** per rimuovere in profondità la placca dalla superficie del dente, dagli spazi interdentali e dal bordo gengivale.

art.	spazzolino	età	conf.	codice	euro
214	KIDS	3-6 anni	12 pz	00110896	41,85
215	JUNIOR	7-9 anni	12 pz	00110898	

Spazzolini per adulti



Spazzolino 1-2-3 Indicator Oral-B

Spazzolino 1-2-3 Indicator Oral-B

Spazzolino con **testina media**, setole levigate con punta arrotondata delicate su denti e gengive. Con indicatore di usura delle setole.

SPAZZOLINO 1-2-3 INDICATOR		euro	codice
conf. 12 pz		30,55	00039961



Spazzolino Curaprox CS Curaprox

Spazzolino Curaprox CS Curaprox

Spazzolino con testina compatta, delicato nella pulizia grazie alla morbidezza dei suoi filamenti in CURODEN (più rigidi del nylon, e non assorbendo acqua, rimangono stabili come da asciutti). La superficie di pulizia estremamente folla disgrega la palcca in modo efficace e profondo. Manico ottagonale, cappuccio da viaggio.

art.	setole	spess. setole	conf.	codice	euro
CS 5460	ultra soft	0.10 mm	1 pz	00131478	4,20
CS 3960	super soft	0.12 mm	1 pz	00131479	
CS 1560	soft	0.15 mm	1 pz	00131480	



COMPACT



FULL



Spazzolino Classic Gum Sunstar

Spazzolino Classic Gum Sunstar

Setole con profilo a cupola, design **Dome Trim**, per un'efficace rimozione della placca e riduzione dell' infiammazione gengivale. Gli spazzolini 409 e 411 presentano un'estremità in gomma sul manico, senza lattice, per massaggiare delicatamente le gengive.

art.	testina	setole	conf.	codice	euro
409	COMPACT	MORBIDE	12 pz	00094021	32,55
410	COMPACT	MEDIE	12 pz	00093900	30,90
305	COMPACT	DURE	12 pz	00093899	32,55
411	FULL	MORBIDE	12 pz	00094022	31,55



Spazzolino Technique Pro Gum Sunstar



Spazzolino Technique+ Gum Sunstar



COMPACT



ULTRA COMPACT



Spazzolino ActiVital Gum Sunstar



Spazzolino Pro Sensitive Gum Sunstar



Spazzolino Ortho Curaprox



Spazzolino CS Implant/Ortho Curaprox

Spazzolini per adulti

Spazzolino Technique Pro Gum Sunstar

Con setole estremamente affusolate per penetrare più in profondità per una pulizia superiore sotto, lungo il bordo gengivale e negli spazi interdentali. Impugnatura brevettata antiscivolo **Quad Grip** garantisce un angolo di spazzolamento ideale.

art.	testina	setole	conf.	codice	euro
525	COMPACT	MORBIDE	12 pz	00110137	40,50
526	COMPACT	MEDIE	12 pz	00110138	
528	REGOLARE	MEDIE	12 pz	00110139	

Spazzolino Technique+ Gum Sunstar

Spazzolino con impugnatura **Quad Grip** che consente di orientare le setole a 45° per un'ottimale rimozione della placca. Design **Dome Trim** per arrivare sotto il bordo gengivale e **Super Tip** per eliminare la placca negli spazi più difficili da raggiungere.

art.	testina	setole	conf.	codice	euro
493	COMPACT	MEDIE	12 pz	00093895	29,55

Spazzolino ActiVital Gum Sunstar

Spazzolino attivo nelle aree vitali per prevenire la gengivite. Le setole ultrafini a ciuffi rettangolari e triangolari, rimuovono la placca in tutte le fessure, comprese le aree interdentali e quelle sottostanti il bordo gengivale.

art.	testina	setole	conf.	codice	euro
583	COMPACT	MEDIE	12 pz	00093889	39,55
585	ULTRA COMPACT	MORBIDE	12 pz	00093890	

novità

Spazzolino Pro Sensitive Gum Sunstar

Spazzolino con setole **ultra morbide**, assotigliate 1/100, ultra flessibili, per una pulizia profonda di denti e gengive sensibili. Colori assortiti.

art.	setole	conf.	codice	euro
510	ULTRA MORBIDE	12 pz	00148577	40,60

Spazzolini speciali

Spazzolino Ortho Curaprox

Spazzolino dotato di una scanalatura speciale per gli apparecchi ortodontici: i 5460 filamenti di **CUREN** puliscono attacchi, denti e gengive delicatamente e accuratamente. Spessore setole 0.1 mm di diametro.

SPAZZOLINI ORTHO	conf.	euro	codice
5460	conf. 1 pz	4,20	00131482

Spazzolino CS Implant/Ortho Curaprox

Spazzolino con testina piccola e compatta dotata di sette ciuffi di sottili filamenti in **Curoden** da 0.12 mm di spessore. Impugnatura flessibile con testina che si piega progressivamente in modo da permettere di trovare l'angolo di pulizia che serve per raggiungere i punti più difficili. Grazie a questa curvatura arriva ovunque: negli spazi dietro i fili o in corrispondenza di apparecchi linguali, di protesi fisse e della parte inferiore di impianti.

SPAZZOLINI CS IMPLANT/ORTHO	conf.	euro	codice
CS 708	conf. 1 pz	4,20	00131483



Spazzolino Ortho Gum Sunstar

Spazzolini speciali

Spazzolino Ortho Gum Sunstar

Con **setole morbide** a V per facilitare la pulizia attorno agli apparecchi ortodontici.

SPAZZOLINO ORTHO		euro	codice
124	ORTODONTICO conf. 12 pz	39,90	00094026



Spazzolino CS Surgical Curaprox

Spazzolino CS Surgical Curaprox

Spazzolino con 12.000 filamenti sottilissimi in CUREN (diametro 0,06 mm) estremamente delicato per la cura specifica nel post chirurgico, con gengive gravemente infiammate e con radioterapia al cavo orale.

SPAZZOLINI CS SURGICAL		euro	codice
	MEGA SOFT	conf. 1 pz	4,20 00131488



Spazzolino Post Operation Gum Sunstar

Spazzolino Post Operation Gum Sunstar

Con setole **setole ultra-morbide** da 0,10 mm, ideali per la pulizia postoperatoria e in caso di malattie gengivali, irritazioni orali, estrazioni, applicazioni di impianti e innesti.

SPAZZOLINO POST OPERATION		euro	codice
317	MORBIDO conf. 6 pz	21,55	00093911



Spazzolino CS Single Curaprox

Spazzolino CS Single Curaprox

Spazzolino con testina monociuffo delicato lungo solco gengivale, dente per dente. Filamenti in CUREN da 0,10mm.

SPAZZOLINI CS SINGLE		euro	codice
CS 1006	SETOLE 6 MM conf. 1 pz	4,20	00131485
CS 1009	SETOLE 9 MM conf. 1 pz	4,20	00131486



Spazzolino End Tuft Monociuffo Gum Sunstar

Spazzolino End Tuft Monociuffo Gum Sunstar

Spazzolino **monociuffo** con **setole morbide** e testina ridotta, per la pulizia delle aree difficili da raggiungere.

SPAZZOLINO END TUFT MONOCIUFFO		euro	codice
308	CONICO conf. 12 pz	40,85	00094027



Spazzolino per Protesi Gum Sunstar

Spazzolino per Protesi Mobile Gum Sunstar

Con **setole in nylon** su entrambi i lati della testina. Profilo piatto per una pulizia efficace della superficie della protesi.

SPAZZOLINO PER PROTESI MOBILE		euro	codice
201	conf. 6 pz	22,55	00094025



Pulscilingua Gum Sunstar

Spazzolini speciali

Pulscilingua Gum Sunstar

Testina stretta con due serie di setole per spazzolare e due serie di raschietti per rimuovere i batteri disgregati per pulire efficacemente la lingua.

PULSCILINGUA		euro	codice
conf. 1 pz		4,85	00094010



Spazzolini Monouso Akzenta

Spazzolini Monouso Akzenta

Spazzolini monouso a testina ovale, setole morbide impregnate di pasta dentifricia trasparente. Colori assortiti.

SPAZZOLINI MONOUSO		euro	codice
IMPREGNATI	conf. 100 pz	30,00	00145241



Be You Travel Set Curaprox

Kit igiene orale

Be You Travel Set Curaprox

TRAVEL SET euro **9,80**

conf. 1 spazzolino da viaggio CS 5460 + 1 dentifricio da 10ml Curaprox «Be you» + 2 scovolini interdentali CPS prime (misura 07-rosso e 09-giallo)

BLUE	GREEN	MAGENTA	ORANGE	PINK	YELLOW
00145095	00145096	00145093	00145092	00145094	00145091



Kit da Viaggio Gum Sunstar

Kit da Viaggio Gum Sunstar

KIT DA VIAGGIO euro **6,65**

conf. 1 spazzolino da viaggio GUM + 1 dentifricio GUM Original White da 12 ml + 1 filo Interdentale GUM Original White da 10 mt + 2 GUM Soft picks



Kit Eco Igiene Quotidiana Gum Sunstar

Kit Eco Igiene Quotidiana Gum Sunstar

KIT ECO IGIENE QUOTIDIANA euro **7,75**

KIT ECO IGIENE QUOTIDIANA euro **72,00**

conf. 1 spazzolino GUM Technique Pro 528 + GUM Soft Picks Advanced + 1 dentifricio GUM Acti-vital 12ml + 1 cappuccio coprisetole + leaflet informativo base + Soft Picks Advantage + 1 bustina in plastica E.VA. ecosostenibile



Kit Prestige Ortodontico Gum Sunstar

Kit Prestige Ortodontico Gum Sunstar

KIT PRESTIGE ORTODONTICO euro **18,55**

KIT PRESTIGE ORTODONTICO euro **168,50**

conf. 1 spazzolino ortodontico GUM ORTHO + 1 cera Ortodontica GUM® ORTHO + GUM TRAV-LER 1,1 mm + 1 spazzolino monociuffo GUM End-Tuft + Caps TRAVEL Non AB Clear + 1 GUM ORTHO Floss + Orthodontic patient diary + 1 GUM SOFT-PICKS ADVANCED sachetto + 1 dentifricio GUM ORTHO 12 ml + 1 collutorio GUM ORTHO 30 ml + 1 sachetto GUM AftaClear gel + 1 bustina in plastica E.VA. ecosostenibile



Kit Bimbi Monster Gum Sunstar

Kit igiene orale

Kit Bimbi Monster Gum Sunstar

KIT BIMBI MONSTER	conf. 1 kit	cod. 00123067	euro	9,05
conf. 1 spazzolino GUM 902 (7+anni) + 1 dentifricio GUM Junior 12ml. (7+anni) + 1 collutorio GUM Junior 30ml. (7+anni) + compresse rilevatrici di placca + manuale di igiene orale per ragazzi + bustina				

Spazzolini elettrici



Pro 600 Cross Action Oral-B

Pro 600 Cross Action Oral-B

Garantisce una notevole rimozione della placca grazie alla tecnologia 3D Cleaning. Pulsa 20.000 volte al minuto e ruota 8.800 volte al minuto. Con una sola modalità di pulizia, rimuove la placca fino a 2 volte in più rispetto a un normale spazzolino manuale. Dotato di sensore di pressione che arresta le pulsazioni in caso di pressione eccessiva.

PRO 600 CROSS ACTION		euro	codice
conf. 1 spazzolino elettrico compreso di 1 batteria Ni-MH ricaricabile con indicatore di carica + 1 testina Cross Action EB50 + 1 caricabatterie con alloggiamento			
VERDE		57,50	00099353



Vitality Cross Action Oral-B

Vitality Cross Action Oral-B

Spazzolino elettrico ricaricabile con azione pulente bidimensionale superiore. Oscilla e ruota per rimuovere la placca con più efficacia rispetto a uno spazzolino manuale tradizionale

VITALITY CROSS ACTION		euro	codice
conf. 1 manico per spazzolino elettrico ricaricabile + 1 testina Cross Action EB50 + 1 alimentatore			
AZZURRO		37,90	00110153



Testine per Spazzolini Elettrici Oral-B

Testine per Spazzolini Elettrici Oral-B

spazzolino	art.	conf.	codice	euro
CROSS ACTION NEW	EB50-3	3 pz	00137210	24,55
PRECISION CLEAN NEW	EB20	3 pz	00137208	19,55



Spazzolino Sonico IDS

Spazzolino Sonico IDS

Spazzolino dal design compatto ed ergonomico, dotato di batteria che dura fino a 50 giorni, 5 modalità di utilizzo con memorizzazione e timer intelligente. 38.000 oscillazioni ad alta frequenza al minuto e testina con setole DuPont diamond per un'efficacia pulente superiore nel rimuovere placca dentale, residui di cibo, macchie ecc. Resistenza all'acqua IPX7 che permette di sciacquare lo spazzolino direttamente con acqua corrente.

SPAZZOLINO SONICO ST8 ORALSAN	00141610	euro	105,50
conf. 2 testine standard + 2 copri testine + 1 custodia da viaggio + 1 cavo alimentazione + 1 manuale d'uso + 1 panno pulizia			

Spazzolini elettrici



Spazzolino Sonico Hydrosonic Pro Curaprox

Spazzolino Sonico Hydrosonic Pro Curaprox

Spazzolino sonico per un'igiene orale altamente professionale. Dotato di 3 testine innovative e in grado di arrivare fino a 42.000 oscillazioni al minuto. Grazie al Curen, al Curacurve e alla forma a goccia, permette un'eccellente cura del cavo orale anche nelle situazioni più difficili, ad esempio in presenza di apparecchi, impianti e problemi gengivali.

SPAZZOLINO SONICO HYDROSONIC PRO 00141364 euro **163,10**

conf. spazzolino sonico + stazione di ricarica con cavo USB + adattatore USB + astuccio da viaggio + 1 testina "sensitive" + 1 testina "power" + 1 testina "single" con cappucci protettivi + manuale di istruzione



Spazzolino Sonico Testine Single Curaprox

Spazzolino Sonico Testine Single Curaprox

Testina extra sottile, extra ortho, extra solco. Pulisce a fondo soprattutto nei punti in cui i batteri si annidano più facilmente. Indicata per l'igiene orale in presenza di apparecchi e dispositivi ortodontici, intorno ad impianti o in caso di mal posizionamento dentale. Efficace anche per la lucidatura delle superfici dentali.

SPAZZOLINO SONICO TESTINE "POWER" 00141365 euro **20,40**

confezione "Duo Pack" 2 pz

Idropulsori



Idropulsore Cordless IDS

Idropulsore Cordless IDS

Doccia orale senza filo con batteria ricaricabile, waterproof con impugnatura antiscivolo, serbatoio ricaricabile senza doverlo rimuovere. 5 regolazioni di velocità del getto.

IDROPULSORE CORDLESS WF5 ORALSAN 00141597 euro **105,50**

conf. WF5 Cordless + 5 puntali + 1 custodia da viaggio + cavo alimentazione USB + panno pulizia



Idropulsore Desktop IDS

Idropulsore Desktop IDS

Doccia orale desktop per famiglia con ampio serbatoio, 5 regolazioni di velocità del getto per la pulizia orale e irrigazione nasale. Design avanzato con protezione dal surriscaldamento, base stabile anti-ribaltamento con piedini antiscivolo.

IDROPULSORE DESKTOP WF7 ORALSAN 00142028 euro **105,50**

conf. WF7 Desktop + 11 puntali + manuale d'uso + panno pulizia

L'idropulsore dentale, detto anche idrogetto o doccia dentale, è uno strumento importante per assicurare una igiene orale adeguata. Viene spesso utilizzato per eliminare i resti di cibo di dimensioni più grandi che ci restano tra i denti, grazie all'azione pulente di un getto di acqua pulsante generato da una pompa. Il getto d'acqua lava via con forza i resti di cibo, anche quelli che si sono incastrati tra un dente e un altro, nelle zone in cui lo spazzolino non riesce ad arrivare. In questo modo l'idropulsore dentale riesce ad evitare la formazione di carie e infiammazioni anche in questi punti critici.

IDROPULSORE DENTALE E FILO INTERDENTALE: LE DIFFERENZE

L'idropulsore dentale non è paragonabile, quanto ad efficacia, al filo interdentale che sfrega meccanicamente e funziona anche in caso di placca di vecchia formazione. Il filo riesce infatti ad assicurare una pulizia anche rispetto a resti di cibo non rimossi da molto tempo dalla conclusione del pasto.

QUALI SONO I BENEFICI DELL'IDROPULSORE

L'idropulsore dentale offre i seguenti benefici:

azione di pulizia; lavaggi più accurati; raggiunge zone nascoste ed agisce con precisione; utile per chi usa una protesi fissa o un apparecchio ortodontico; massaggio delle gengive che aiuta a rimuovere placca e batteri.

CONTROINDICAZIONI

La pressione è regolabile e non va messa al massimo, così come la temperatura dell'acqua che dovrà essere tiepida per evitare rischi di danneggiamenti.

Se non agiamo delicatamente, soprattutto se soffriamo di gengive sensibili, rischiamo di subire traumi che potrebbero creare piccole emorragie, recessioni e tasche gengivali o anche ascessi parodontali.

L'idropulsore non può infine essere utilizzato in sostituzione del filo interdentale o dello spazzolino, essendo complementare ad essi.



Dentifricio Gum Monsters Gum Sunstar

Dentifrici

Dentifricio Gum Monsters Gum Sunstar

Dentifricio specificatamente formulato con una combinazione di fluoro e isomalto per favorire una migliore prevenzione della carie e la remineralizzazione dello smalto, aiutando i piccoli ad avere una bocca sana e una vita sana.

DENTIFRICIO GUM MONSTERS		euro	codice
2-6 ANNI	conf. 6 tubi da 50 ml	16,30	00140736
7+ ANNI	conf. 6 tubi da 50 ml	16,30	00110887



Dentifricio SensiVital+ Gum Sunstar

Dentifricio SensiVital+ Gum Sunstar

Dentifricio a base di fluoro per la remineralizzazione dei denti e con Nitrato di Potassio al 5% per un'azione anti-microbica. Offre un rapido sollievo dai denti sensibili, lenisce, nutre e rivitalizza le gengive.

DENTIFRICIO SENSIVITAL+		euro	codice
GEL	tubo da 75 ml	3,20	00093922



Dentifricio Be You Curaprox

Dentifricio Be You Curaprox

Dentifricio al fluoro (950 ppm), con effetto sbiancante enzimatico. Contiene idrossiapatite che remineralizza, leviga e agisce contro la sensibilità dentinale; xilitolo che combatte i batteri; microsfere plus power ricche di mentolo. Disponibile in 6 gusti: RISING STAR (giallo) pompelmo e bergamotto - PURE HAPPINESS (arancione) mentolo - CANDY LOVER (rosa) anguria e mentolo - CHALLENGER (rosso)cachi e ginepro - EXPLORER (verde) aloe vera e mela verde, menta piperita e mentolo - DAYDREAMER (blu) more e liquirizia

DENTIFRICIO BE YOU		euro	codice
dispenser da 36	tubi assortiti da 10 ml	59,00	00131489



Dentifricio Enzykal Zero Curaprox

Dentifricio Enzykal Zero Curaprox

Dentifricio enzimatico poco abrasivo e delicato sullo smalto. Privo di SLS, triclosano e microplastica genera pochissima schiuma. Protegge le mucose orali e riduce la formazione di afte. Insapore e privo di fluoro.

DENTIFRICIO ENZYKAL ZERO		euro	codice
tubetto da 10 ml	(traveler size)	1,60	00131491



Dentifricio Black ss White Curaprox

Dentifricio Black is White Curaprox

Dentifricio sbiancante a base di carbone attivo, fluoruro di sodio, idrossilapatite e un sistema enzimatico che rafforza le funzioni della saliva. Privo di particelle abrasive, elimina delicatamente le pigmentazioni sui denti, assorbendo le particelle che le causano. Prodotto naturale, non contiene SLS, triclosano, microplastiche e sbiancanti chimici.

DENTIFRICIO BLACK IS WHITE		euro	codice
tubetto da 90 ml		19,60	00141396

Dentifrici sbiancanti

Dentifricio Opalescence Ultradent

Dentifricio schiarente ideale per i pazienti che desiderano conservare la colorazione dei propri denti sbiancati. La sua unica formulazione massimizza l'assorbimento di Fluoro attraverso lo smalto e rimuove efficacemente le macchie pur avendo bassi livelli di abrasione. Contiene lo 0,25% di Fluoruro di Sodio (circa 1.100 ppm ioni di Fluoro). Disponibile nella nuova formula Sensitivity a formulazione desensibilizzante con Nitrato di Potassio. Aroma di menta fredda.



Dentifricio Opalescence Ultradent

OPALESCEANCE DENTRIFICIO	euro	codice
tubo da 100 ml	10,55	00052254
conf. 12 tubi da 100 ml	109,50	00051354
tubo da 29,6 ml	4,35	00089981
conf. 24 tubi da 29,6 ml	75,85	00062445

OPALESCEANCE DENTRIFICIO DESENSIBILIZZANTE	euro	codice
tubo da 100 ml	10,90	00110149
conf. 12 tubi da 100 ml	114,85	00110150

Blancone Duetto IDS

Sistema sbiancante bi-fasico per uso domiciliare. Basato su 2 diversi agenti ACTIVE & CARE, da usare in modo alternato al posto del normale dentifricio. **Active:** azione sbiancante intensiva, con enzimi naturali per dissolvere la placca e prevenire il biofilm. Delicati abrasivi per smacchiare senza danneggiare lo smalto. Cristalli di perossido per sbiancare i pigmenti dello smalto. Effetto ottico per mascherare il giallore dei denti. **Care:** siero per denti e gengive, con bicarbonato e caolino per dare luce e brillantezza al sorriso. Contiene minerali per rinforzare e proteggere lo smalto, un complesso fitoterapico per proteggere le mucose da batteri e stress ossidativo e Omega-3 per nutrire e rigenerare le gengive.



Blancone Duetto IDS

BLANCONE DUETTO KIT	00119875	euro	23,50
conf. BlancOne DUETTO ACTIVE Azione sbiancante intensiva (75 ml) + BlancOne DUETTO CARE Siero per denti e gengive (75 ml)			

Dentifricio Original White Gum Sunstar

Rimuove le macchie delicatamente grazie all'elevata azione pulente non abrasiva della Silice. La Provitamina B5, la Vitamina E e l'Allantoina nutrono le gengive con elementi vitalizzanti e antiossidanti. La combinazione di Fluoro + Isomalto aumenta la rimineralizzazione, proteggendo i denti dall'erosione e dal deterioramento. Gusto Menta.



Dentifricio Original White Gum Sunstar

DENTRIFICIO ORIGINAL WHITE	euro	codice
tubo da 75 ml	3,75	00094013

Cleanident Kerr

Dentifricio delicato ed efficace nella rimozione delle macchie, a base di Perlite, abrasivo vulcanico presente anche nella pasta per profilassi Cleanic. Per uso domiciliare. Indicato per prolungare lo sbiancamento dei denti dopo un trattamento di profilassi professionale



Cleanident Kerr

CLEANIDENT	euro	codice
tubo da 40 ml	8,35	00139788

Scovolini interdentali

Scovolini Soft Picks Advanced Gum Sunstar

Manico dal design curvo ed ergonomico con impugnatura più larga, in gomma e plastica. Setole in gomma resistenti, flessibili permettono una pulizia completa anche fra gli spazi più piccoli.



Scovolini Soft Picks Advanced Gum Sunstar

SCOVOLINI SOFT PICKS ADVANCED		euro	codice
SMALL	conf. 100 pz imbustati singolarmente	77,50	00129706
REGULAR	conf. 100 pz imbustati singolarmente	77,50	00110152
LARGE	conf. 100 pz imbustati singolarmente	77,50	00129790

Scovolini Gum Soft-Picks Comfort Flex Gum Sunstar

Scovolini conici in gomma flessibile. L'ampia impugnatura permette il facile accesso ai denti posteriori. Particolarmente indicato per i pazienti con gengive sensibili.



Scovolini Gum Soft-Picks Comfort Flex Gum Sunstar

SCOVOLINI GUM SOFT-PICKS COMFORT FLEX		euro	codice
SMALL	dispenser da 100 pz in bustine da 2 pz	77,50	00137286
REGULAR	dispenser da 100 pz in bustine da 2 pz	77,50	00137285
LARGE	dispenser da 100 pz in bustine da 2 pz	77,50	00137287

Scovolini Bi-Direction Gum Sunstar

Sistema bidirezionale a doppio angolo per un facile accesso ai denti anteriori e quelli posteriori con un unico scovolino. Il filo brevettato extra forte in lega di manganese consente un'a maggiore durata di ciascuno scovolino. Manico semilungo per un facile raggiungimento dei punti difficili.



Scovolini Bi-Direction Gum Sunstar

SCOVOLINI BI-DIRECTION				euro	codice
CONICO	Ø 1.2 mm	FINE	conf. 36 pz	71,50	00083662
CONICO	Ø 0.9 mm	MICRO FINE	conf. 36 pz	71,50	00083740
CILINDRICO	Ø 0.7 mm	ULTRA MICRO FINE	conf. 36 pz	71,50	00083739

Scovolini Trav-Ler Gum Sunstar

Setole trattate con clorexidina (tecnologia esclusiva brevettata) impediscono la proliferazione batterica. Collo flessibile per un facile accesso e protezione aggiuntiva grazie al rivestimento in nylon del filo metallico. Il cappuccio ventilato protegge lo scovolino e può essere utilizzato come manico per raggiungere meglio le parti posteriori.



Scovolini Trav-Ler Gum Sunstar

confezione 36 pz + BOX TRAV-LER				euro	66,90
AZZURRO	ARANCIO	VIOLA	FUCSIA	GRIGIO	
Ø 0.6	Ø 0.9	Ø 1.2	Ø 1.4	Ø 2.0	
CILINDRICO	CILINDRICO	CILINDRICO	CILINDRICO	CILINDRICO	
00096780	00075609	00080089	00075610	00091529	
ROSSO	VERDE	GIALLO	BLU		
Ø 0.8	Ø 1.1	Ø 1.3	Ø 1.6		
CONICO	CONICO	CONICO	CONICO		
00082625	00075611	00080090	00075612		



Scovolini CPS Prime Handy Curaprox

Scovolini interdentali

Scovolini CPS Prime Handy Curaprox

Per spazi interdentali sani, perfetti per la profilassi primaria. Grazie a un diametro di passaggio minimo e alle setole più lunghe sono perfetti anche per gli spazi interdentali più stretti.

CHAIRSIDE BOX					euro	130,30
conf. 5 x 25 CPS Prime Handy 06-011 (125 scovolini) + 24 x IAP sonde + volantino interdentale + 50 cartoline campione						00131460
busta da 25 CPS PRIME montato su maniglia UHS 409					euro	32,70
CPS 06 0.6 - 2.2	CPS 07 0.7 - 2.5	CPS 08 0.8 - 3.2	CPS 09 0.9 - 4.0	CPS 011 1.1 - 5.0		
00131455	00131456	00131457	00131458	00131459		



Scovolini CPS Soft Implant Curaprox

Scovolini CPS Soft Implant Curaprox

Per ampi spazi interdentali a seguito di trattamento parodontale e dopo l'inserimento di un impianto. Le setole presentano un diametro unico nel suo genere, che rende la pulizia dopo gli interventi ortodontici estremamente sicura ed efficace. Le setole (ultra lunghe) sono morbide e arrotondate. Utile anche per ponti e per la pulizia sotto le barre. Filo con anima solida, lunga durata. Rivestimento in plastica per proteggere le superfici degli impianti. Sistema a clic ecologico per tutti i supporti.

CHAIRSIDE BOX					euro	130,30
conf. 5 x 25 CPS Soft Implant Handy 505-516 (125 scovolini) + 24 x IAP sonde + volantino interdentale + 50 cartoline campione						00131463
busta da 25 CPS SOFT IMPLANT montato su maniglia UHS 409					euro	32,70
CPS 505 2.0 - 5.5	CPS 507 2.0 - 7.5	CPS 508 2.0 - 4.5/8.5	CPS 512 2.0 - 12	CPS 516 2.0 - 16		
00131464	00131465	00131466	00131467	00131468		



Scovolini CPS Perio Curaprox

Scovolini CPS Perio Curaprox

Per spazi interdentali ampi. Per la profilassi secondaria in caso di periodontite: in presenza di spazi interdentali aperti, buchi neri, ma anche per otturazioni, corone, ponti e placca particolarmente ostinata. Estremamente forte, particolarmente delicato, elevatissima efficienza di pulizia, non provoca dolore. Setole particolarmente flessibili e ultrasottili, filo con anima solida, lunga durata.

CHAIRSIDE BOX				euro	130,30
conf. 2 x 50 CPS Perio Handy 405-406 + 2 x 25 CPS Perio Handy 408-410 (150 scovolini) + 100 cappucci + flyer interdentale + 50 cartoline campione					00131470
busta da 25 CPS PERIO montato su maniglia UHS 409				euro	32,70
CPS 405 1.3 - 5.0	CPS 406 1.7 - 6.5	CPS 408 2.2 - 8.0	CPS 410 2.5 - 10		
00131471	00131472	00131473	00131474		



misura size	ORALPROX	mm	mm
0		0.32 mm	max 0.7 mm
1		0.43 mm	max 0.8 mm
2		0.47 mm	0.8-1.0 mm
3		0.47 mm	1.0-1.2 mm
4		0.53 mm	1.2-1.4 mm
5		0.62 mm	1.5-1.7 mm
6		0.71 mm	1.8-2.0 mm
7		0.71 mm	1.9-2.1 mm
8			

Scovolini Oralprox IDS

Scovolini interdentali

Scovolini Oralprox IDS

Spazzolino interdentale tascabile, con manico integrato e cappuccio individuale. L'anima è rivestita per evitare sensibilità e fastidio durante l'uso.

confezione 30 scovolini imbustati singolarmente euro **38,50**

0 MICRO	1 X-SMALL	2 SMALL	3 MEDIUM	4 LARGE
00082566	00082567	00082568	00082569	00082570
5 X-LARGE	6	7	8	
00082571	00087819	00087820	00087821	

ORALPROX ASTUCCIO PRESCRIZIONE euro **21,55**

conf. 100 pz | 00081079



Scovolini Interdentali ATD Roen

Scovolini Interdentali ATD Roen

Scovolino in nylon cilindrico con cambo corto in acciaio inox pieghevole, rivestito in plastica antigraffio. Indicato per la pulizia tra impianto e dente, tra impianti o tra denti in presenza di ponti.

SCOVOLINI INTERDENTALI ATD				euro	codice
A/620	Ø 2.5 - L 65 mm	BLU	conf. 20 pz	19,90	00057282
A/640	Ø 3.0 - L 65 mm	ROSSO	conf. 20 pz	19,90	00081956

Collutori

Oralsan IDS

Collutorio alla **clorexidina 0,20%**, privo di alcool, arricchito di Aloe Vera. Non provoca alterazioni al gusto. Per il trattamento intensivo della placca batterica nei casi di: terapie odontostomatologiche, chirurgia del parodonto, interventi per impianti dentali endosseï sulle mucose, trattamento del cavo orale prima di una qualsiasi terapia odontostomatologica. Disgrega e inibisce la formazione di placca batterica per 24 h. Sapore alla menta.



Oralsan IDS

ORALSAN COLLUTORIO 1 lt	euro	codice
flacone da 1 litro	21,00	00074399
conf. 6 flaconi da 1 lt + erogatore	105,00	00069237
EROGATORE per flaconi da 1 lt	2,55	00136592

ORALSAN COLLUTORIO MONODOSE	euro	codice
conf. 24 buste da 10 ml	20,40	00109937

ORALSAN COLLUTORIO 200 ml	euro	codice
flacone da 200 ml	6,85	00083504
dispenser 12 flaconi da 200 ml	72,00	00096790

ORALSAN COLLUTORIO 5 lt	euro	codice
conf. 3 flaconi da 5 lt + erogatore	246,00	00107534

Collutori



Oralsan OxyGel IDS

Oralsan OxyGel IDS

Gel a base di **Perossido di Carbamide 11% + EDTA** per la decontaminazione delle tasche e la disaggregazione del tartaro. Vantaggi: Pretrattamento che velocizza la procedura d'igiene - Consente un'ablazione ad ultrasuoni con un getto d'acqua minimo - Riduce drasticamente la produzione di aerosol.

ORALSAN OXYGEL	euro	codice
conf. 2 siringhe da 2 ml + 10 puntali	45,50	00137474



Collutorio Dentosan Recordati

Collutorio Dentosan Recordati

Con **clorexidina 0,20%**, assicura una completa igiene orale inibendo lo sviluppo dei batteri che causano la formazione della placca.

COLLUTORIO DENTOSAN	euro	codice
confezione 6 flaconi da 1000 ml + 2 Erogatori	81,00	00139053*
tanica da 5 lt	49,00	00148215

*ad esaurimento



Ebuross Professional Dentsply Sirona

Ebuross Professional Dentsply Sirona

Collutorio a base di **clorexidina digluconato**, senza alcool con azione antiplacca gusto menta. **A base di clorexidina 0,12%** per uso professionale. Riduce il rischio di infezioni crociate abbassando la carica microbica del cavo orale, prima di qualsiasi intervento. Ideale anche come soluzione irrigante durante l'ablazione e le sedute di igiene orale.

EBUROSS PROFESSIONAL 0.12%	euro	codice
flacone da 1000 ml senza erogatore	19,55	00038014
conf. 6 flaconi da 1000 ml + 2 erogatori	109,00	00038013
EROGATORE per flaconi da 1000 ml	2,25	00039922

A base di clorexidina 0,20% per uso professionale. Indicato per la profonda detersione del cavo orale prima di ogni trattamento odontoiatrico di tipo chirurgico. Ha effetto antinfiammatorio, coadiuva la riduzione della carica batterica del cavo orale e la disaggregazione della placca dentale. Senza Alcool, conferisce una gradevole sensazione di freschezza e contribuisce alla limitazione dei problemi di alitosi.

EBUROSS PROFESSIONAL 0.20%	euro	codice
flacone da 1000 ml senza erogatore	19,55	00057505
conf. 6 flaconi da 1000 ml + 2 erogatori	109,00	00057504
EROGATORE per flaconi da 1000 ml	2,25	00039922



Ebuross Spray Dentsply Sirona

Ebuross Spray Dentsply Sirona

Spray con **clorexidina 0,20%** per il controllo locale prolungato della placca dentale, con azione antinfiammatoria. Indicato anche nei trattamenti pre e post chirurgici e per la protezione dei siti implantari durante il periodo di osteointegrazione.

EBUROSS SPRAY	euro	codice
flacone da 30 ml	9,85	00038125

Collutori



Collutorio Perio Plus+ Regenerate Curaprox

Collutorio Perio Plus+ Regenerate Curaprox

Trattamento intensivo ideale dopo interventi di chirurgia orale. Grazie all'aggiunta dell'acido ialuronico, favorisce la rigenerazione tissutale, favorendo la riduzione dei tempi di guarigione. **Clorexidina allo 0,09%**, CITROXR, acido ialuronico, xilitolo, PVP-VA.

COLLUTORIO PERIO PLUS+ REGENERATE 0.09%		euro	codice
CHR	flacone da 200 ml	7,80	00145101
CHR	flacone da 900 ml	19,30	00141182



Collutorio Perio Plus+ Forte Curaprox

Collutorio Perio Plus+ Forte Curaprox

Collutorio a base di **colrexidina allo 0,20%**, CITROX (estratto naturale di arancia amara), Xilitolo, PVP-VA. Privo di alcol. Ideale per trattamenti intensivi di breve durata ad alta efficacia, prima e dopo interventi odontoiatrici invasivi.

COLLUTORIO PERIO PLUS+ FORTE 0.09%		euro	codice
CHX	flacone da 900 ml	19,30	00131447



Erogatore per Flaconi Collutorio Curaprox

Erogatore per Flaconi Collutorio Curaprox

COLLUTORIO PERIO PLUS+ FORTE 0.09%		euro	codice
CHX	flacone da 900 ml	3,70	00141183



Pareox Sunstar Collutorio Gum Sunstar

Pareox Sunstar Collutorio Gum Sunstar

Collutorio a base di **clorexidina digluconato**, privo di alcool.

COLLUTORIO PAREOX 0.20%		euro	codice
CHX	flacone da 300 ml	6,15	00094194
CHX	flacone da 5 litri senza erogatore	59,85	00094155

PAROEX 0.12% CHX + CPC 0.05% ad azione potenziata. formulazione contenente CPC (Cetilpiridinio cloruro allo 0,05%) con efficacia dimostrata nella riduzione della placca.

COLLUTORIO PAREOX 0.12%		euro	codice
CHX	flacone da 300 ml	6,15	00093955
CHX+CPC	flacone da 5 litri senza erogatore	61,50	00075608

COLLUTORIO PAREOX		euro	codice
EROGATORE		18,55	00075666



Pareox Collutorio Gum Sunstar

Pareox Collutorio Gum Sunstar

Collutorio a base di **clorexidina digluconato 0,06%** e cetilpiridinio cloruro allo 0,05%, riduce le infiammazioni gengivali e la formazione della placca. Privo di alcool, gusto gradevole.

COLLUTORIO PAREOX		euro	codice
0.06% CHX	flacone da 500 ml	6,15	00093953



Collutorio SensiVital+ Gum Sunstar

Collutorio SensiVital+ Gum Sunstar

Formula **senza alcool** per ridurre al minimo il rischio di irritazioni, per un rapido sollievo dei denti sensibili. Contiene Nitrato di Potassio al 5% e fluoro. Azione anti-microbica (Cetilpiridinio Cloruro). Lenisce, nutre e rivitalizza le gengive (Vitamina-E / Aloe Vera / Vitamina-B5).

COLLUTORIO SENSIVITAL+		euro	codice
	flacone da 300 ml	4,70	00093923



Collutorio Original White Gum Sunstar

Collutori

Collutorio Original White Gum Sunstar

Ripristina il bianco naturale dei denti, delicato sulle gengive. Dissolve le macchie e ne previene la formazione senza sbiancanti aggressivi o agenti chelanti. La combinazione di Fluoro + Isomalto aumenta la rimineralizzazione, proteggendo i denti dall'erosione e dal deterioramento.

COLLUTORIO ORIGINAL WHITE	euro	codice
flacone da 500 ml	4,70	00094012



Clorexidina 0,2% Ognà

Clorexidina 0,2% Ognà

Soluzione antiplacca a base di clorexidina digluconato 0,2%, per igiene orale, indicata come completamento dell'uso dello spazzolino da denti e del dentifricio. Soluzione per sciacqui particolarmente consigliata ai portatori di protesi e dopo piccoli interventi odontoiatrici o estrazioni dentarie. Nessuna tossicità sistemica se ingerito accidentalmente.

CLOREXIDINA 0,2%	euro	codice
conf. 2 flaconi da 500 gr + 1 erogatore	36,55	00038012



Curasept Collutorio Curasept

Curasept Collutorio Curasept

La linea Curasept ADS si rinnova con una formulazione UNICA che arricchisce l'azione Antiplacca e Antibatterica, propria della Clorexidina, con l'azione del DNA sodico che agisce come Bioattivatore cellulare stimolando la riparazione e la ripresa delle funzioni fisiologiche dei tessuti gengivali riducendo i sintomi infiammatori della mucosa orale.

La **Clorexidina Digluconato** in concentrazioni differenziate elimina i fattori eziologici della malattia parodontale, disgregando la matrice del biofilm, competendo con i ioni calcio e contrastando la proliferazione batterica con effetto biocida.

La presenza di **PVP-VA copolymer** forma una pellicola protettiva su denti e gengive contribuendo, con azione meccanica, ad alleviare i sintomi provoca da irritazioni della mucosa orale. Il sistema ADS interferisce con due dei principali meccanismi della pigmentazione dentale e contribuisce a diminuirne l'incidenza e l'entità.

TRATTAMENTO	PROLUNGATO	INTENSIVO		D'URTO	
	0.12%	0.20%	euro	0.30%	euro
flacone da 200 ml	00137393	00137392	9,95	-	9,95
flacone da 900 ml	00140499	00140501	19,55	00140503	21,55
conf. 4 flaconi da 900 ml + 2 dosatori	00140498	00140500	69,85	00140502	81,90



Fluorinse Oral B

Fluorinse Oral B

Collutorio a base di fluoruro di sodio per una migliore protezione dalla carie.

FLUORINSE	euro	codice
flacone da 500 ml con tappo dosatore	5,95	00018286



Rosol Fluoré Ognà

Rosol Fluoré Ognà

Comprese solubili, effervescenti ed aromatizzate alla menta. L'azione effervescente facilita l'espulsione di corpi estranei o residui di materiale, proveniente dall'uso delle frese, dagli spazi interdentali e dalle cavità.

ROSOL FLUORÉ VERDE	euro	codice
flacone da 450 gr (900 pz ca.)	45,80	00002436

Fili interdentali



Filo Expanding Floss Gum Sunstar

Filo Expanding Floss Gum Sunstar

Filo interdental monofilamento cerato, sottile e facile da inserire anche fra i punti di contatto più stretti. Si espande durante l'uso, adattandosi alle varie dimensioni degli spazi interdentali per una maggiore superficie di contatto. Delicato sul tessuto gengivale, perfetto per denti e gengive sensibili.

FILO EXPANDING FLOSS		euro	codice
2030M	dispenser da 30 mt	4,65	00093996
2030P	dispenser da 10 mt	3,65	00094007



Filo Original White Gum Sunstar

Filo Original White Gum Sunstar

Filo interdental in nylon progettato per rimuovere le macchie tra i denti. Offre un efficace controllo della placca nello spazio interdental e sotto il bordo gengivale. Con Silice micronizzata e Fluoro.

FILO ORIGINAL WHITE		euro	codice
2040M	dispenser da 30 mt	4,65	00093998



Filo Butler Weave Gum Sunstar

Filo Butler Weave Gum Sunstar

Filo interdental con design ad "intreccio" resistente ed estensibile: si espande sulla superficie del dente per rimuovere efficacemente la placca. Profilo largo e piatto: scorre tra i punti di contatto stretti.

FILO BUTLER WEAVE		euro	codice
1155 CERATO	dispenser da 55 mt	4,65	00091385
1115 CERATO	conf. 12 dispenser da 3,5 mt	14,55	00098892



Filo Easy Floss Gum Sunstar

Filo Easy Floss Gum Sunstar

Filo interdentale in monofilamento in teflon (fibra in PTFE Politetrafluoroetilene) che lo rende particolarmente forte e resistente allo sfilacciamento. Le rifiniture satinata è soffice e delicata sulle gengive.

FILO EASY FLOSS		euro	codice
2000M	dispenser da 30 mt	4,55	00094003



Filo Gum Ortho Gum Sunstar

Filo Gum Ortho Gum Sunstar

Filo interdental con estremità rigida e sottile che si inserisce facilmente sotto i fili metallici mentre la sezione spugnosa pulisce delicatamente gli spazi interdentali. Facile inserimento sotto e attorno agli apparecchi ortodontici.

FILO GUM ORTHO		euro	codice
3220M	dispenser da 50 fili pre misurati	5,75	00099242



Pro-Expert Premium Floss Oral-B

Fili interdentali

Pro-Expert Premium Floss Oral-B

Filo a monofilamento in Teflon **leggermente cerato**, resistente alla lacerazione. Scorre facilmente per aiutare a prevenire problemi gengivali. Aroma menta.

PRO EXPERT PREMIUM FLOSS	euro	codice
conf. 1 dispenser da 40 mt	6,50	00091737
conf. 12 dispenser da 40 mt	72,85	00092017



Superfloss Oral-B

Superfloss Oral-B

Filo **pre-tagliato non cerato** specifico per portatori di protesi o apparecchi ortodontici. Una porzione di filo è a sezione espansa e spugnosa per pulire le parti adiacenti alle protesi fisse e gli spazi interdentali ampi; la porzione restante, di filo tradizionale, è adatta a rimuovere la placca sotto il bordo gengivale.

SUPERFLOSS	euro	codice
conf. 50 fili pretagliati	7,50	00018285
conf. 12 x 50 fili pretagliati	79,00	00127159



Essential Floss Oral-B

Essential Floss Oral-B

Filo interdentale che combina un filamento speciale con un rivestimento polimerico per rimuovere facilmente la placca. Facile da inserire e resistente agli strappi, non si logora passando fra i denti. Aroma menta.

ESSENTIAL FLOSS	euro	codice
CERATO conf. 12 bobine da 50 mt	60,85	00028930
CERATO conf. 1 bobina da 50 mt	5,50	00081406
NON CERATO conf. 12 bobine da 50 mt	60,85	00028931
NON CERATO conf. 1 bobina da 50 mt	5,50	00082601



SatinFloss Oral-B

Satin Floss Oral-B

Nastro cerato monofilamento di nylon rivestito da una guaina superficiale che lo rende confortevole e permette una migliore impugnatura anche quando il filo è umido. Struttura ovale e morbida per una migliore rimozione interdentale. Aroma menta.

SATIN FLOSS	euro	codice
dispenser da 25 mt	5,50	00054292



SatinTape Oral-B

SatinTape Oral-B

Nastro non cerato monofilamento composto da nylon e una guaina con superficie resistente agli sfilacciamenti e alle rotture durante l'uso. Struttura ovale e morbida per una migliore rimozione interdentale. Aroma menta.

SATINTAPE	euro	codice
conf. 12 dispenser da 25 mt	72,85	00045348
conf. 1 dispenser da 25 mt	5,50	00082905



Mirafloss Tape Hager&Werken

Mirafloss Tape Hager&Werken

Nastro in **PTFE non cerato**, ultra piatto, scivola perfettamente anche negli spazi interdentali più stretti, estremamente resistente agli strappi, non si sfilaccia.

MIRAFLOSS TAPE PTFE	euro	codice
rocchetto da 200 mt	7,90	00139820



Filo Interdentale PTFE Curaprox

Fili interdentali

Filo Interdentale PTFE Curaprox

Nastro interdentale con rivestimento in **PTFE**, estremamente resistente allo strappo e scivola con particolare facilità attraverso i punti di contatto. Indicato per spazi interdentali particolarmente stretti e per gli impianti.

PTFE FLOSS TAPE		euro	codice
DF 820	dispenser da 35 mt	4,80	00145222



Filo Interdentale Curaprox

Filo Interdentale Curaprox

Filo interdentale cerato all'aroma di menta.

DENTAL FLOSS CERATO		euro	codice
DF 834	dispenser da 50 mt CERATO	4,80	00145223



Filo Interdentale Johnson & Johnson

Filo Interdentale Johnson & Johnson

Filo interdentale cerato all'aroma di menta.

FILE INTERDENTALE REACH		euro	codice
CERATO ALLA MENTA	conf. 200 yd (183 mt ca)	11,90	00146579
CERATO	conf. 200 yd (183 mt ca)	11,90	00146580
DISPENSER		15,90	00146581



Mirafloss Hager & Werken

Mirafloss Hager & Werken

Dispenser per rocchetti professionali di filo interdentale, con taglierino in metallo. Elimina la necessità di sostituire frequentemente la confezione di filo interdentale.

MIRAFLOSS BIG BOX		euro	codice
KIT DISPENSER		53,50	00070981
conf. dispenser + 2 rocchetti (1 bianco non cerato + 1 verde cerato)			
RICAMBIO NON CERATO BIANCO	conf. 200 mt	7,50	00082266
RICAMBIO CERATO BIANCO	conf. 200 mt	7,50	00052420



X-Floss Idontix

X-Floss Idontix

Filo interdentale pretagliato sviluppato specificamente per i pazienti portatori di impianti, particolarmente indicato ed efficace per i ponti ancorati su impianti. L'innovativo passafilo e la consistenza spugnosa del filo permettono al paziente di pulire agevolmente ed efficacemente in tutte le zone di difficile accesso dove i normali fili interdentali sono in genere troppo difficili da utilizzare.

X-FLOSS		euro	codice
conf. 30 fili pretagliati		15,90	00146063



Forcella Easy Flosser Gum Sunstar

Forcella Easy Flosser Gum Sunstar

Comodo **filo interdentale monouso** arricchito con fluoro e vitamina E, che scivola facilmente fra i denti ed è resistente agli sfilacciamenti. Il filamento multiplo offre una superficie compatta che permette una maggiore aderenza al dente per un'efficace rimozione della placca. Collo angolato per raggiungere i denti posteriori.

FORCELLA EASY FLOSSER		euro	codice
conf. 48 bustine da 2 pz		17,30	00094014



Spazzolini a Coppetta G line

Spazzolini per profilassi

Spazzolini a Coppetta G line

Spazzolini per profilassi con due tipi di setole per un'azione di pulizia profonda o leggera. Velocità 5.000 (max.) rpm. Attacco CA.

SPAZZOLINI PER PROFILASSI		euro	codice
SETOLE DI NYLON	conf. 12 pz	12,90	00081733
SETOLE DI NYLON	conf. 60 pz	52,00	00081734



Spazzolini a Coppetta Kerr

Spazzolini a Coppetta Kerr

Spazzolini per pulire e lucidare. In setole naturali o di nylon, di assoluta qualità ed esecuzione perfetta. Attacco CA.

SPAZZOLINI A COPPETTA		euro	codice
835 SETOLE DI NYLON	conf. 10 pz	12,85	00002712



Spazzolini Pro-Brush Kerr

Spazzolini Pro-Brush Kerr

Spazzolino per la **profilassi e la lucidatura** con cassetta blu, in polimero biocompatibile che riduce il rischio di graffiare o danneggiare le superfici dei denti adiacenti in caso di contatto accidentale. Attacco CA.

SPAZZOLINI PRO-BRUSH		euro	codice
NYLON	conf. 10 pz	22,85	00062917



Rotoprox Hager & Werken

Rotoprox Hager & Werken

Spazzolino intercoronale in setola, montati su mandrino, per pulire e lucidare. Utilizzo a bassa velocità (1.000 rpm). Attacco CA.

ROTOPROX		euro	codice
CILINDRICI	conf. 10 pz	29,85	00038553
CONICI	conf. 10 pz	29,85	00045995



Microspazzolini Prophy Westpoint

Microspazzolini Prophy Westpoint

Microspazzolini in nylon per la profilassi e la rifinitura delle superfici meno accessibili. Attacco CA.

MICROSPAZZOLINI PROPHY WESTPOINT		euro	codice
NYLON Ø 2 mm	conf. 10 pz	14,50	00087278



Mandrini Snap-On Kerr

Mandrini Snap-On Kerr

MANDRINI SNAP-ON		euro	codice
976	conf. 3 pz	35,85	00028868



Mandrini a Vite Westpoint

Mandrini a Vite Westpoint

MANDRINI A VITE		euro	codice
153	ATTACCO CA	14,50	00137444



Testine Perfect Pearl Kerr

Coppette per profilassi

Testine Perfect Pearl Kerr

Testine monouso per profilassi, ergonomiche e prive di lattice. La scanalatura a spirale sulla parte esterna ed interna della coppetta, consente di utilizzare entrambi i lati per lucidare, aumentando l'efficienza e riducendo il tempo di utilizzo.

PERFECTPEARL CLASSIC		euro	codice
COPPETTA STANDARD	conf. 144 pz (colori assortiti)	128,40	00131654
COPPETTA SOFT	conf. 144 pz (colori assortiti)	128,40	00131653

i Manipolo KaVo SMARTmatic Prophy S19 Capitolo Attrezzatura pag. 650



Coppette Latch-Type Cups Kerr

Coppette Latch-Type Cups Kerr

Coppette per profilassi, monouso, prive di lattice, progettate per ridurre al minimo lo sfarfallio e lo sviluppo di calore durante la procedura di profilassi.

LATCH-TYPE CUPS			euro	codice
RIGIDE A LAMELLE	VERDE	conf. 100 pz	30,70	00136261
RIGIDE NERVATE	MAGENTA	conf. 100 pz	30,70	*00136540

*ad esaurimento



00027720

000230721

Coppette per Profilassi Pro-Cup Kerr

Coppette per Profilassi Pro-Cup Kerr

In gomma colorata, senza lattice. Con gli speciali profili a lamelle, convoglia la pasta per profilassi verso lo spigolo della coppetta riducendo gli schizzi mentre la pasta viene trasportata verso il dente riducendo il calore da attrito.

PRO-CUP			euro	codice
990	MORBIDE AZZURRE	conf. 30 pz	36,90	00027720
991	RIGIDE BLU	conf. 30 pz	36,90	00030721



Coppette per Profilassi Westpoint

Coppette per Profilassi Westpoint

Coppette montate, in gomma bianca, attacco CA ø 7 mm / tipo palmato.

COPPETTE PER PROFILASSI			euro	codice
MINICUPS		conf. 10 pz	7,50	00087279



Coppette per Profilassi a Vite Westpoint

Coppette per Profilassi a Vite Westpoint

Coppette in gomma bianca a vite. Tipo palmato

COPPETTE PROFILASSI			euro	codice
GOMMA BIANCA		conf. 50 pz	17,90	00137284



Coppette per Profilassi a Vite Kerr

Coppette per Profilassi a Vite Kerr

Coppette per profilassi morbide a spirale viola.

COPPETTE PER PROFILASSI			euro	codice
MORBIDE A SPIRALE	VIOLA	conf. 30 pz	30,70	00136259



Coppette per Profilassi Snap-On Kerr

Coppette per profilassi

Coppette per Profilassi Snap-On Kerr

Coppette in gomma, palmate, con attacco a pressione Snap-On.

COPPETTE SNAP-ON			euro	codice
RIGIDE A LAMELLE	ARANCIO	conf. 30 pz	35,55	00136539
MORBIDE A LAMELLE	OCRA	conf. 30 pz	12,70	00136541



Coppette per Profilassi Directa

Coppette per Profilassi Directa

Coppette in gomma, zigrinate. Attacco C/A.



COPPETTE PROPHY CUPS			euro	codice
conf. 144 pz			93,50	00120806



Gomini per Profilassi Identoflex

Gomini per Profilassi Identoflex

Azzurri per il trattamento di profilassi senza pasta.

GOMMINI IDENTOFLEX AZZURRI					
art.	figura		conf.	codice	euro
P9	COPPETTA		12 pz	00005779	40,85
P13	MINIPUNTA		12 pz	00005777	

Paste per profilassi e lucidatura



Proxyt Ivoclar

Proxyt Ivoclar

Pasta per profilassi con xilitolo per la pulizia e la lucidatura professionale dei denti. Aroma menta

PROXYT				euro	codice
RDA 7	BLU	FINE	tubo da 80 gr	23,90	00138413
RDA 36	VERDE	MEDIA	tubo da 80 gr	23,90	00138414
RDA 36	ROSA	MEDIA SENZA FLUORO	tubo da 80 gr	23,90	00138749
RDA 83	BLU	GROSSA	tubo da 80 gr	23,90	00138750



Lunos Pasta Lucidante Two in One Dürr Dental

Lunos Pasta Lucidante Two in One Dürr Dental

Pasta lucidante delicata per la rimozione di macchie e placca e per la levigatura e la lucidatura della superficie. Agisce con il principio dell'autoriduzione: le particelle lucidanti dalla forma affilata, inizialmente più grosse, si riducono e si frantumano durante la procedura di lucidatura.

LUNOS PASTA LUCIDANTE TWO IN ONE				euro	codice
MINT	tubo 100 gr	con fluoro		37,55	00118955
NEUTRAL	tubo 100 gr	con fluoro		37,55	00118953
ORANGE	tubo 100 gr	con fluoro		37,55	00118954



Lunos Pasta Lucidante Two in One Dürr Dental

Lunos Pasta Lucidante Super Soft Dürr Dental

Pasta lucidante per superfici sensibili e per la rimozione delicata di depositi molli. Utilizzo universale, anche su impianti, apparecchi ortodontici e protesi. RDA (abrasione dentinale relativa) di < 5*.

LUNOS PASTA LUCIDANTE SUPER SOFT			euro	codice
NEUTRAL	tubo 50 gr		21,85	00118956

Paste per profilassi e lucidatura

CleanJoy Voco

Pasta per la profilassi a base di **fluoro** indicata per la rimozione di placca superficiale, molle e dura e di decolorazioni estrinseche (per esempio dal caffè, tè e tabacco). Lucida la superficie dentale prima dello sbiancamento e dopo la rimozione di dispositivi ortodontici fissi. Pulisce e lucida otturazioni durante la pulizia dentale professionale. Rimuove residui di cementi provvisori prima della cementazione finale. Sapore menta.



CleanJoy Voco

- FINE RDA=16 per lucidatura
- MEDIA RDA=127 azione pulente media
- GROSSA RDA=195 azione pulente elevata

CLEANJOY			euro	codice
FINE	VERDE	tubo da 100 gr	30,55	00134549
MEDIA	GIALLA	tubo da 100 gr	30,55	00111660
GROSSA	ROSSA	tubo da 100 gr	30,55	00134550

Nupro Sensodyne Dentsply Sirona

Pasta per profilassi con **NovaMin**, un ingrediente bioattivo che utilizza ioni di calcio e fosfato. Fornisce un immediato sollievo dalla sensibilità dentinale, mantenendo le proprietà di lucidatura e rimozione delle macchie. La pasta può essere applicata prima o dopo le procedure di ablazione per alleviare la sensibilità dentinale.



Nupro Sensodyne Dentsply Sirona

NUPRO SENSODYNE GUSTO ARANCIA			euro	codice
conf. 175 coppette di pasta per profilassi + 1 appoggia coppette + 1 anello porta coppette				
MEDIO FINE	LUCIDATURA		94,50	00085624
MEDIO FINE	LUCIDATURA	SENZA FLUORO	94,50	00085627
MEDIO GROSSA	RIMOZIONE MACCHIE		94,50	00085625
MEDIO GROSSA	RIMOZIONE MACCHIE	SENZA FLUORO	94,50	00085626

Nupro senza Fluoro Dentsply Sirona

Pasta per profilassi con formula non splattering per la pulizia e la lucidatura dei denti. In confezione monopaziente offre una garanzia contro la trasmissione di infezioni crociate. **Senza fluoro**. Granulometria ideale per ogni tipo di indicazione clinica.



Nupro senza Fluoro Dentsply Sirona

- Fine** ideale per bambini GIALLA
Media per un'eccellente lucidatura BLU
Grossa macchie tenaci (tè, caffè, tabacco, ecc.) ROSSA

NUPRO			euro	codice
GRANA GROSSA	conf. 200 coppette da 2 gr + 1 portacoppette		94,50	00011057
GRANA MEDIA	conf. 200 coppette da 2 gr + 1 portacoppette		94,50	00011056
GRANA FINE	conf. 200 coppette da 2 gr + 1 portacoppette		94,50	00001787

Nupro con Fluoro Dentsply Sirona

Pasta per profilassi con formula non-splattering per la pulizia e la lucidatura dei denti. Confezione monopaziente per evitare il rischio di infezioni crociate. Offre una granulometria ideale per ogni tipo di indicazione clinica. Aroma Menta



Nupro con Fluoro Dentsply Sirona

NUPRO			euro	codice
GRANA GROSSA	conf. 200 coppette da 2 gr + 1 portacoppette		94,50	00137007
GRANA MEDIA	conf. 200 coppette da 2 gr + 1 portacoppette		94,50	00120521
GRANA FINE	conf. 200 coppette da 2 gr + 1 portacoppette		94,50	00137006

Paste per profilassi e lucidatura



Detartrine Z Septodont

Detartrine Z Septodont

Pasta per il detartraggio e la lucidatura delle superfici dentali. Di granulometria media, è estremamente attiva per la rimozione del tartaro ed ideale come prima fase di lucidatura dopo il detartraggio. È di sapore gradevole e svolge un'azione balsamica e rinfrescante sulle mucose. Contiene silice 43,34%, silicato di zirconio 13,5%, eccipiente aromatizzante.

DETARTRINE Z	euro	codice
vasetto da 45 gr	29,90	00001993



Depurdent Professional Ogna

Depurdent Professional Ogna

Pasta per profilassi a granulometria differenziata per la lucidatura dei denti dopo il detartraggio. **Priva di fluoro**, non è lesiva per lo smalto. Ideale per l'eliminazione di macchie da fumo e per la lucidatura di otturazioni in amalgama o composito. Contiene silicato di alluminio, sodio e potassio, calcio carbonato, eccipienti aromatizzanti.

DEPURDENT PROFESSIONAL	euro	codice
vasetto da 50 gr	28,90	00001981



Cleanic Tube Light Kerr

Cleanic Tube Light Kerr

Pasta universale all-in-one per la pulizia e la lucidatura a variabilità abrasiva integrata. Se sottoposta a pressione, la granulometria della sostanza abrasiva (perlite) si modifica da grossa a fine. Durante l'impiego la pasta Cleanic si trasforma in una pasta per lucidare ad effetto brillantante.

CLEANIC TUBE LIGHT	euro	codice
INSAPORE / CON FLUORO tubo da 100 gr	29,90	00138144



Cleanic Kerr

Cleanic Kerr

Pasta all-in-one per la pulizia e la lucidatura a variabilità abrasiva integrata. Se sottoposta a pressione, la granulometria della sostanza abrasiva (perlite) si modifica da grossa a fine. Durante l'impiego la pasta Cleanic si trasforma in una pasta per lucidare ad effetto brillantante.

CLEANIC IN TUBO MONODOSE	euro	codice
3340 CON FLUORO MONODOSE 200 coppette da 2 gr	100,50	00138209



CLEANIC IN BARATTOLO	euro	codice
3310 CON FLUORO barattolo da 200 gr	86,50	00138208
3330 CON FLUORO barattolo da 100 gr	19,80	00138058
3210 SENZA FLUORO barattolo da 200 gr	86,50	00010137



Cleanic Kerr

CLEANIC IN TUBO	euro	codice
3380 AROMA MENTA CON FLUORO tubo 100 gr	29,90	00137509
3383 AROMA MENTA SENZA FLUORO tubo 100 gr	29,90	00107431
3386 AROMA FRUTTI CON FLUORO tubo 100 gr	29,90	00137643
3382 AROMA MELA CON FLUORO tubo 100 gr	29,90	00138145



Prophy Paste Pro Directa

Prophy Paste Pro Directa

Pasta universale per profilassi a base di silice a granulometria variabile. Contiene un agente desensibilizzante che ottura i tubuli dentali attenuando l'ipersensibilità, contiene fluoruro di sodio. Aroma menta.

PROPHY PASTE PRO TUBO 60ML	euro	codice
tubo da 60 ml	37,55	00122177



Zircate Prophy Paste Dentsply Sirona

Paste per profilassi e lucidatura

Zircate Prophy Paste Dentsply Sirona

Pasta per profilassi, senza fluoro, contenente zirconio silicato in particelle di dimensioni controllate e selezionate. Formula antischizzo (non splattering). Aroma menta.

ZIRCATE PROPHY PASTE	euro	codice
tubo da 170 gr	51,50	0000555



CleanPolish Kerr

CleanPolish Kerr

Per la pulizia e la lucidatura dei denti naturali e per la pre-lucidatura di oro, amalgama e restauri in composito.

CLEANPOLISH	euro	codice
tubetto da 50 gr	16,55	00002779



SuperPolish Kerr

SuperPolish Kerr

Pasta ad alto potere lucidante che rende brillanti sia i denti naturali che i restauri in amalgama, oro e composito.

SUPERPOLISH	euro	codice
tubetto da 45 gr	16,55	00002781

Paste Diamantate



UniglossPaste Intensiv

UniglossPaste Intensiv

Pasta diamantata per la brillantatura di compositi, ceramica e smalto. Idrosolubile, non lascia residui. Consistenza tissotropica specificatamente formulata per garantirne l'adesione alla superficie del dente senza produrre schizzi (effetto splattering).

UNIGLOSS PASTA DIAMANTATA	euro	codice
siringa da 2,5 gr	71,50	00074824

Contenitori e accessori



Dappen Monouso

Dappen Monouso

In plastica, dotati di linguetta per consentirne il fissaggio al bordo del vassoio.

DAPPEN MONOUSO	euro	codice
conf. 200 pz	7,50	00042116



Dappen Fixy-Dap Directa

Dappen Fixy-Dap Directa

Dappen monouso in plastica, con base adesiva, adatto per aderire a superfici in metallo, carta, pelle e guanti in lattice e vinile. Dotato di linguetta di supporto per essere agganciato ai bordi dei vassoi.

DAPPEN FIXY-DAP	euro	codice
BLU conf. 250 pz	64,85	00079325



Prophy Clips Kerr

Prophy Clips Kerr

Portapasta in plastica autoclavavabili fino a 134°C.

PROPHY CLIPS	euro	codice
BLU conf. 6 pz	11,30	00122383

Polveri per profilassi



Air-Flow Classic EMS

Air-Flow Classic EMS

Miscela speciale composta da **bicarbonato di sodio e ossido di silicio**, idrorepellente, studiata per l'utilizzo ottimale dei dispositivi Air-Flow. Neutralizza la produzione acida causata dai microrganismi riducendo la formazione di placca. Granulometria inferiore 40 µm.

AIR-FLOW CLASSIC		euro	codice
AROMA LIMONE	conf. 4 flaconi da 300 gr	161,10	00111380
AROMA MENTA	conf. 4 flaconi da 300 gr	161,10	00111570
ASSORTITA 4 AROMI	conf. 4 flaconi da 300 gr (gusti 2 x Lemon - 1 x Ciliogia - 1 x Menta) + misurino	161,10	00111555



Air-Flow Plus CHX EMS

Air-Flow Plus CHX EMS

novità

Polvere per profilassi a base di **eritritolo e CPC** che consentono di eseguire trattamenti sopragengivali e sottogengivali in una unica soluzione. Non necessita di ulteriore lucidatura.

AIR-FLOW PLUS CHX		euro	codice
conf. 4 flaconi in alluminio da 400 gr		146,90	00144997



Air-Flow Perio EMS

Air-Flow Perio EMS

Polvere profilassi a base di **glicina** per la rimozione della placca sottogengivale. Da utilizzare con manipolo Perio Flow. Grana extra fine, granulometria < 25 µm.

AIR-FLOW SUBGENGIVAL		euro	codice
conf. 4 flaconi da 120 gr		155,10	00069211



Rhapsody Flow Prophylaxiw Powder Mectron

Rhapsody Flow Prophylaxiw Powder Mectron

novità

Polvere a base di bicarbonato di sodio per la rimozione delle macchie dovute a tabacco o ad altre sostanze pigmentanti, detersione di solchi e cavità, trattamento dei pazienti ortodontici. Rimuove efficacemente e in maniera delicata il biofilm batterico sopragengivale e le macchie sulla superficie dello smalto. Granulometria: 40 µm ca.

RHAPSODY FLOW PROPHYLAXIW POWDER		euro	codice
LEMON	conf. 4 flaconi da 300gr	107,90	00147111
NEUTRAL	conf. 4 flaconi da 300gr	107,90	00146716



Prophylaxis Powder Sensitive+ Mectron

Prophylaxis Powder Sensitive+ Mectron

Polvere a base di **glicina** che rimuove efficacemente il biofilm batterico sopra e sottogengivale. Indicata per la rimozione delle discromie estrinseche lievi, detossificazione delle tasche parodontali, mantenimento parodontale, mantenimento implantare e trattamento delle peri-implantiti, detersione dei brackets ortodontici. Può essere usata in tutte le tipologie di pazienti. Granulometria 25 µm).

PROPHYLAXIS POWDER SENSITIVE+		euro	codice
conf. 2 barattoli da 160 gr		63,50	00143359

Polveri per profilassi



Prophy Mate Flash Pearl NSK

Prophy Mate Flash Pearl NSK

Polvere per profilassi a base di **bicarbonato di calcio** a particelle sferiche. Delicata sulla superficie dei denti, consente una rapida pulizia rimuovendo macchie, placca e tartaro in modo veloce e sicuro. La polvere riduce l'acidità dei fluidi orali ed inibisce lo sviluppo di batteri. Granulometria 53 μm .

PROPHY MATE FLASH PEARL	euro	codice
conf. 4 flaconi da 300 gr	175,10	00068820



Perio-Mate NSK

Perio-Mate NSK

Polvere per profilassi a base di **glicina** con granulometria < 45 μm , per trattamenti sottogengivali di tasche parodontali e perimplantiti. Aroma neutro.

PERIO-MATE	euro	codice
conf. 2 flaconi da 160 gr	95,50	00096513



Prophyflex KaVo

Prophyflex KaVo

Polvere per profilassi, a base di **bicarbonato di sodio**, per manipoli prophyflex 2 e 3.

PROPHYFLEX CLEANING POWDER	euro	codice
AROMA ARANCIA conf. 80 stick da 15 gr	161,45	00079577
AROMA MENTA conf. 80 stick da 15 gr	161,45	00086681



Prophypearls KaVo

Prophypearls KaVo

Polvere per profilassi, a base di **carbonato di calcio**, per manipoli PROPHYflex 2-3. La superficie sferica delle particelle consente un effetto pulente rapido e preciso e un contatto equilibrato sul dente.

PROPHYPEARLS	euro	codice
AROMA ARANCIA conf. 80 stick da 15 gr	197,10	00102154



Prophyflex Perio KaVo

Prophyflex Perio KaVo

Polvere di **glicina** con **granulometria fine** (18 - 22 μm) per un delicato trattamento sub-gengivale, parodontite e perimplantite. Permette un'efficace rimozione del biofilm, la riduzione della carica batterica e della profondità delle tasche parodontali. Gusto neutro. Utilizzo in combinazione con ProphyFlex Punta Perio.

PROPHYFLEX PERIO	euro	codice
AROMA NEUTRO conf. 4 flaconi da 100 gr	115,50	00102995

Polveri per profilassi



Air-N-Go Classic Satelec Acteon

Air-N-Go Classic Acteon

Polvere per profilassi a granulometria ultra fine (76 micron) di granuli di **bicarbonato di sodio** a geometria arrotondata, per un maggiore comfort per il paziente. Il delicato dosaggio tra il gusto e la saccarina di sodio, elimina lo sgradevole retrogusto salato e procura una sensazione di freschezza e benessere immediato.

POLVERE AIR-N-GO CLASSIC		euro	codice
AROMA MENTA	conf. 4 barattoli da 250 gr	106,90	00084858
AROMA LIMONE	conf. 4 barattoli da 250 gr	106,90	00086883



Air-N-Go Perio Satelec Acteon

Air-N-Go Perio Acteon

Polvere profilassi a base di **glicina** per la rimozione della placca sottogengivale. da utilizzare con manipolo Perio Flow. Grana extra fine, granulometria < 25 μ m.

POLVERE AIR-N-GO PERIO		euro	codice
	conf. 3 flaconi da 160 gr	97,85	00109534



Clinpro Glycine Prophy Powder 3M

Clinpro Glycine Prophy Powder 3M

Polvere per profilassi universale, a base di **glicina**, solubile in acqua, per una delicata ma efficace rimozione della placca sopra e sottogengivale. Rimozione sicura del biofilm di placca dalle superfici radicolari, superfici implantari e di bande e bracket ortodontici. Utilizzabile con tutti gli apparecchi per profilassi. Aroma piacevole.

CLINPRO PROPHY POWDER		euro	codice
	conf. 2 flaconi da 160 gr	72,50	00106432



Lunos Gentle Clean Dürr Dental

Lunos Gentle Clean Dürr Dental

Polvere per profilassi con agente abrasivo a **base di trealosio**, con granulometria di 65 μ m. Per la pulizia della zona **sopragengivale** e per la rimozione delle pigmentazioni. Solubile in acqua, non lascia residui in cavità. Dal sapore leggermente dolce, non irrita la mucosa.

LUNOS GENTLE CLEAN		euro	codice
SPEAR MINT	conf. 4 flaconi da 180 gr	137,50	00118951
NEUTRAL	conf. 4 flaconi da 180 gr	137,50	00118949



Lunos Perio Combi Dürr Dental

Lunos Perio Combi Dürr Dental

Polvere per profilassi con agente abrasivo a **base di trealosio**, con granulometria di 30 μ m. Per la pulizia **sottogengivale e sopragengivale**, rimuove il biofilm in modo rapido, efficace, accurato e delicato. Aiuta a far regredire l'infiammazione parodontale, riducendo le tasche parodontali. Si scioglie senza lasciare residui. Sapore leggermente dolce, non irrita la mucosa.

LUNOS PERIO COMBI		euro	codice
NEUTRAL	conf. 4 flaconi da 100 gr	111,80	00118952



Lunos Dürr Dental

Lunos Dürr Dental

Manipolo sbiancatore di forma ergonomica, a getto di polvere, per la rimozione di depositi molli e pigmentazioni sopragengivali. Il serbatoio per la polvere e l'ugello sono facilmente e velocemente intercambiabili grazie ai rispettivi attacchi (a baionetta / a innesto). I contenitori per la polvere, con valvola di chiusura, possono essere riempiti prima dell'uso e sostituiti in modo semplice e rapido durante il trattamento. La punta può ruotare a 360°. Termodisinfettabile e autoclavabile fino a 134°C.

LUNOS	euro	codice
ATTACCO BIEN AIR	a richiesta	00119013
ATTACCO KAVO	a richiesta	00119014



Lunos Set Pro

Per una delicata ed efficace rimozione di pigmentazioni sopragengivali e pulizia delle tasche sottogengivali e delle superfici di impianti. Con sistema di contenitore intercambiabile per un rapido cambio della polvere.

LUNOS SET PRO	euro	codice
terminale Supra + terminale Perio + serbatoio blu + serbatoio arancione + supporto per serbatoi + 8 puntali Perio monouso + strumento funzionale per la preparazione meccanica + Lunos polvere per la profilassi Gentle Clean (180 g) + polvere Perio Combi (100 g) + cannula per la profilassi con scudo protettivo girevole + adattatore lavaggio e set di o-ring		
ATTACCO BIEN AIR	a richiesta	00132347
ATTACCO KAVO	a richiesta	00132348



terminale Perio

Set di estensione Perio del manipolo a getto di polvere Lunos.

Le punte monouso per il fissaggio al terminale Perio collegato al manipolo a getto di polvere Lunos sono in confezione sterile e con marcatura di profondità.



puntali Perio monouso

Lunos Perio Set Dürr Dental

LUNOS TERMINALE SET PERIO	euro	codice
SET COMPLETO	a richiesta	00132349
terminale Perio + serbatoio per la polvere arancione + supporto per serbatoio + 8 puntali monouso + polvere Perio Combi 100 g		

LUNOS PUNTALI PERIO	euro	codice
MONOUSO conf. 40 pz	139,00	00132350



Vector Fluid Polish Dürr Dental

Vector Fluid Polish Dürr Dental

Soluzioni per sistema ad ultrasuoni Vector. Fluido pulente con particelle di idrossi-apatite per lavori di lucidatura.

VECTOR FLUID POLISH	euro	codice
sacca da 200 ml	71,50	00030550

Indicatori di carie / placca

Tri Plaque ID Gel GC

Gel **rilevatore di placca** a tre colori, per individuare la placca nuova, matura e altamente acidogena. Differenzia la placca vecchia da quella nuova con due diversi colori ed evidenzia i punti in cui i batteri sono più attivi e dove quindi la placca ha un pH molto acido.

La placca viene evidenziata in tre colori: rosso/rosa - placca di nuova formazione - **blu/viola** - placca vecchia (più di 48 ore) - **celeste** - placca acidogena, ad altro rischio. Dopo la diagnosi, basta spazzolare i denti per rimuovere la colorazione.



Tri Plaque ID Gel GC

TRI PLAQUE ID GEL	euro	codice
tubetto da 40 gr (36 ml) di gel indicatore	57,80	00091961



Mira-2-Ton Hager&Werken

Mira-2-Ton Hager&Werken

Soluzione per evidenziare il **tartaro e la placca** più vecchia (blu scuro) e più recente (viola). Ideale per motivare il paziente ad una corretta igiene dentale.

MIRA-2-TON	euro	codice
LIQUIDO flacone da 60 ml	25,50	00040336
COMPRESSE conf. 50 compresse (5 blister da 10 compresse)	21,50	00040335



Red-Cote Comprese Gum Sunstar

Red-Cote Comprese Gum Sunstar

Rilevatore **di placca** in compresse, evidenzia le aree del dente su cui si è depositata la placca batterica ed indica i punti in cui è necessario agire maggiormente con spazzolino e filo interdentale. Atossico. Al gusto di ciliegia.

RED-COTE COMPRESSE	euro	codice
conf. 63 blister da 4 pastiglie	31,55	00081104



Biofilm Discloser EMS

Biofilm Discloser EMS

Tamponi pre-imbevuti per individuazione a 2 toni del biofilm. Rossastro per il biofilm recente. Blu per il biofilm di vecchia formazione.

BIOFILM DISCLOSER RILEVATORE DI PLACCA	euro	codice
conf. 250 pellets pre-irregnati	62,50	00134484



Caries Detector Kuraray Noritake

Caries Detector Kuraray Noritake

Soluzione per la rilevazione della **dentina cariata** nella preparazione di cavità. Consente la rimozione minima di dentina sana che può essere remineralizzata, conservando la vitalità della polpa.

CARIES DETECTOR	euro	codice
flacone da 6 ml	56,50	00050092



Snoop Pulpdent

Snoop Pulpdent

Rilevatore **di carie**, con formulazione al propilene glicolico, che consente un'individuazione accurata della dentina infetta attraverso un chiaro contrasto cromatico con la dentina sana ancora in grado di remineralizzarsi.

SNOOP	euro	codice
flacone da 12 ml	54,50	00084280

Test salivari

Saliva-Check Buffer GC

Test salivare per la **valutazione della qualità della saliva da eseguire in studio**. Il sistema si basa su 5 passaggi di cui i primi 3 prevedono l'esame della saliva non stimolata mentre gli ultimi 2 prevedono l'esame della saliva stimolata. La valutazione considera 5 parametri salivari fondamentali (idratazione, viscosità, pH, quantità, capacità tampone) e permette di individuare possibili patologie importanti a carico delle ghiandole salivari e di stabilire gli eventuali livelli di acido che potrebbero provocare erosione dello smalto o problemi di carie.



Saliva-Check Buffer GC

SALIVA-CHECK BUFFER	euro	codice
KIT TEST 20 PAZIENTI	125,50	00057738

Trattamenti topici

Oralsan Gel Gengivale IDS

Gel gengivale alla clorexidina 0.50%, Aloe Vera e vitamina E. Indicato per **applicazioni topiche** in caso di: gengiviti, parodontiti e pericoroniti - portatori di protesi, impianti o apparecchi ortodontici - lesioni e ferite localizzate - afte e carie. Si applica direttamente con il dito o con uno spazzolino a setole morbide. Proprietà antinfiammatorie naturali. Gradevole gusto di menta piperita.



Oralsan Gel Gengivale IDS

ORALSAN GEL GENGIVALE	euro	codice
tubo da 30 ml	7,65	00094096

Oralsan NBF New Gel Gengivale IDS

Nano emulsione altamente bio-funzionale composta da antiossidanti solubili e da estratti di Propoli, con proprietà antimicrobiche e lenitive.



Oralsan NBF New Gel Gengivale IDS

ORALSAN NBF NEW GEL GENGIVALE	euro	codice
tubo da 30 ml	17,90	00133744

Dentosan Gel Paorodontale Recordati

Contiene **clorexidina digluconato 0,5%**.



Dentosan Gel Paorodontale Recordati

GEL PARODONTALE DENTOSAN	euro	codice
tubo da 30 ml	9,05	00139110

Cursept Afte Rapid Curasept

Gel protettivo con formulazione a base di DNA e acido ialuronico, velocizza la guarigione e agisce rapidamente sul dolore provocato da afte e infezioni virali, batteriche e di eziologia immunitaria, infezioni della mucosa orale da virus erpetici. Favorisce la rigenerazione del tessuto gengivale aumentando l'idratazione delle mucose.



Cursept Afte Rapid Curasept

CURASEPT AFTE RAPID GEL	euro	codice
tubo da 10 ml	14,00	00141249

Cervitec Gel New Ivoclar

Gel protettivo a base di clorexidina al 0,2%, fluoruro di sodio al 0,2%, Provitamina D-Pantenolo e Xylitolo. Per la prevenzione di infiammazioni delle gengive, mucose e dei tessuti perimplantari e per la cura di stati infiammatori come gengiviti, mucositi, stomatiti da protesi, parodontiti e perimplantiti. Impiego professionale e domiciliare con spazzolino.



Cervitec Gel New Ivoclar

CERVITEC GEL	euro	codice
tubo da 20 gr	11,90	00118273

Trattamenti topici



Gel Parodontale 0.5 ADS+DNA Curasept

Gel Parodontale 0.5 ADS+DNA Curasept

Trattamento topico gengivale. Trattamento di perimplantiti, gengiviti e affezioni del cavo orale. Rapida azione antiplacca e antibatterica. La **Clorexidina Digluconato 0.50%** assicura anche un'efficace azione antisetica. Le frazioni di **DNA** aumentano la viscosità delle soluzioni e l'idratazione delle mucose. Il sistema **ADS** interferisce con due dei principali meccanismi della pigmentazione. Il **PVP-VA copolymer** forma una pellicola protettiva su denti e sulle gengive.

GEL PARODONTALE CLOREXIDINA 0,5% ADS + DNA	euro	codice
tubo da 30 ml	9,05	00137389



Gel Parodontale 1% Curasept

Gel Parodontale 1% Curasept

Trattamento intensivo topico gengivale antiplacca. Formulazione con **ADS (Anti Discoloration System)** per il trattamento di tasche parodontali attive, gengiviti, parodontiti, perimplantiti.

GEL PARODONTALE 1%	euro	codice
conf. 12 tubi da 30 ml	119,90	00087185



Mi Paste Plus GC

Mi Paste Plus GC

Crema remineralizzante per uso topico con fluoro. Ottimizza il rilascio e l'assorbimento di fluoro sullo smalto, contiene 900 parti per milione (ppm) di ioni di fluoro. Con **ACP (F)** rilascia tutti e tre gli ioni necessari per formare fluorapatite resistente agli acidi tramite i due processi di remineralizzazione e fluorizzazione.

MI PASTE PLUS	euro	codice
conf. 5 tubi da 40 gr (melone-fragola-frutta assortita-menta-vaniglia)	110,80	00073766



GC Tooth Mousse GC

GC Tooth Mousse GC

Pasta per uso topico contenente *Recaldent, una innovativa molecola derivata dal latte che ha la capacità di fissare dosi elevate di calcio e fosfato sulle superfici del dente. Adatta per far regredire le macchie di decalcificazione (white spots).
 Protegge i denti in situazioni quali: • dopo i trattamenti di sbiancamento e le procedure di igiene orale quando è frequente che ci sia sensibilità ai colletti • in corso di trattamenti ortodontici • sindromi con deficienza salivare • quando, in generale, il rischio cariogenico è più alto.

GC TOOTH MOUSSE	euro	codice
conf. 5 tubi da 40 gr (fragola, melone, menta, tutti i frutti, vaniglia)	104,50	00049540



UltraEZ Ultradent

UltraEZ Ultradent

Gel desensibilizzante con nitrato di potassio e fluoro. Applicazione con mascherine personalizzate.

ULTRAEZ	euro	codice
UP1008 KIT conf. 4 siringhe da 1,2 ml	36,90	00047555

Desensibilizzanti



SENZA FLUORO

Teethmate Desensitizer Kuraray Noritake

Teethmate Desensitizer Kuraray Noritake

Desensibilizzante a base di fosfato di calcio. Applicato sull'area interessata, si trasforma in un materiale solido di idrossiapatite ed elimina l'ipersensibilità sigillando i tubuli dentinali e le microfratture presenti nello smalto.

TEETHMATE DESENSITIZER	euro	codice
INTRO KIT conf. polvere (1.2 gr) + liquido (1 ml) + 1 piatto per miscelazione + 1 misurino + 50 pennelli applicatori	80,50	00100384



SENZA FLUORO

Gluma Desensitizer Kulzer

Gluma Desensitizer Kulzer

Desensibilizzante a base di Hema e glutor aldeide per il trattamento di dentina ipersensibile. L'effetto si basa su una riduzione della permeabilità della dentina mediante precipitazione delle proteine plasmatiche e conseguente obliterazione dei tubuli dentinali. Indicato per eliminare il dolore delle aree cervicali esposte e per la riduzione della sensibilità dentinale su denti preparati protesicamente.

GLUMA DESENSITIZER	euro	codice
flacone da 5 ml	110,85	00038228



Clinpro XT Varnish 3M

Clinpro XT Varnish 3M

Vernice fotopolimerizzabile a rilascio di fluoro, calcio e fosfato che assicura un immediato strato di protezione per dare sollievo all'ipersensibilità dentinale. Crea una barriera contro la demineralizzazione e l'erosione da acido e da lesioni white spot. Aiuta a riparare lo smalto demineralizzato adiacente allo strato protettivo. Si ricarica ogni qual volta si utilizzi un dentifricio al fluoro.

CLINPRO XT VARNISH	euro	codice
12348 clicker da 10 gr	173,10	00122046



Clinpro White Varnish 3M

Clinpro White Varnish 3M

Vernice desensibilizzante trasparente a base di fluoruro di sodio e TCP (Tri-Calcio Fosfato) per il trattamento di denti sensibili. A rilascio di fluoro e ad azione remineralizzante, raggiunge le aree difficilmente accessibili alle vernici tradizionali, rimanendo fluida più a lungo. Gusto menta.

CLINPRO WHITE VARNISH	euro	codice
12249 conf. 50 blister monodose (da 0.5ml cad.) con pennellini applicatori in confezione singola + 1 blocco paziente + 60 guide per il dosaggio + scheda tecnica	135,85	00082212



Admira Protect Voco

Admira Protect Voco

Vernice a rilascio di fluoro, a base ORMOCER, biocompatibile, fotopolimerizzabile per desensibilizzazione. Indicata per indicazioni il trattamento di dentina ipersensibile, delle aree cervicali e dei margini delle corone e delle aree cervicali dopo la pulizia professionale e la rimozione di tartaro.

ADMIRA PROTECT	euro	codice
flacone da 4.5 ml	124,90	00051516

Desensibilizzanti



Riva Star SDI

Riva Star SDI

Desensibilizzante composto da una base di **fluoruro d'argento** e una di **ioduro di potassio**. Inibisce l'avanzamento dello stato carioso del dente e migliora l'adesione dei cementi vetroionomerici. Garantisce una desensibilizzazione del dente per 2 anni.

RIVA STAR DESENSIBILIZZANTE	euro	codice
BOTTLE KIT conf. 1 x 1.5 mL Riva Star Bottle Step 1 + 1 x 3 ML Riva Star Bottle Step 2	129,00	00136624
KIT DA 10 TRATTAMENTI	124,85	00109761



Riva Star Aqua SDI

Riva Star Aqua SDI

Desensibilizzante in soluzione acquosa di **fluoruro d'argento** senza la base di ammoniaca. Inibisce l'avanzamento dello stato carioso del dente e migliora l'adesione dei cementi vetroionomerici. Garantisce una desensibilizzazione del dente per 2 anni.

RIVA STAR AQUA	euro	codice
BOTTLE KIT conf. 1 flacone da 1,5 ml di Riva Star Aqua Step 1 (etichetta blu) + 1 flacone da 3 ml di Riva Star Step 2 (etichetta verde)	129,00	00143366



Cervitec F Ivoclar

Cervitec F Ivoclar

Lacca di protezione a base di fluoro (1400 ppm) e clorexidina allo 0,3%, con effetto antimicrobico. Indicata per prevenzione della carie, fluorizzazione dello smalto, rimineralizzazione di lesioni iniziali e protezione di denti ipersensibili.

CERVITEC F	euro	codice
conf. 1 tubo da 7 gr	156,45	00122117



Fluor Protector S Ivoclar

Fluor Protector S Ivoclar

Lacca protettiva desensibilizzante al fluoro, indicata per la sua azione desensibilizzante e per la prevenzione di carie ed erosione dentale. Formulazione innovativa e gusto delicato. Compatibile con i prodotti sbiancanti.

FLUOR PROTECTOR S	euro	codice
tubo da 7 gr + accessori	69,85	00096243



Fluor Protector Ivoclar

Fluor Protector Ivoclar *ad esaurimento*

Lacca protettiva desensibilizzante al fluoro per la profilassi della carie. Garantisce la massima azione protettiva con la minima concentrazione di fluoro silano (0,1%).

FLUOR PROTECTOR	euro	codice
conf. 20 monodose (VivAmpoules) da 0,26 gr+ 50 applicatori	108,50	00028833

Desensibilizzanti



Enamelast Ultradent

Enamelast Ultradent

Lacca protettiva al 5% di **Fluoruro di Sodio** in una resina veicolante aromatizzata e dolcificata con Xilitolo. Efficace per il trattamento di denti affetti da ipersensibilità, per la remineralizzazione e per la prevenzione delle erosioni. Rilascia fluoro anche attraverso il sigillante. Non contiene glutine. Colore trasparente.

ENAMELAST		euro	codice
BUBBLE GUM ECONO KIT	conf. 50 single dose da 0.4 ml	88,60	00148535



Profluorid Varnish Voco

Profluorid Varnish Voco

Vernice desensibilizzante con fluoro FNa al 5%, per il trattamento dell'ipersensibilità dentale e sigillo dei tubuli dentinali. Facile da applicare anche su superfici dentali umide.

PROFLUORID VARNISH		euro	codice
AROMA MELONE	tubo da 10 ml	39,90	00079312
ASSORTIMENTO	conf. 48 single dose da 0.4 ml (gusti caramello / ciliegia / menta / melone)	140,90	00122645



Mi Varnish GC

Mi Varnish GC

Trattamento per l'ipersensibilità a base di vernice al fluoro arricchita di Recaldent™ (CPP-ACP, derivato dalla caseina del latte), calcio e fosfato biodisponibili. Non usare su pazienti con sensibilità alle proteine del latte e/o agli idrossibenzoati.

MI VARNISH		euro	codice
INTRO KIT MONODOSE	conf. 10 single dose da 0.40 ml cad. (5 gusto fragola + 5 gusto menta) + 20 pennelli	34,60	00121238



Bifluorid 10 Voco

Bifluorid 10 Voco

Vernice **desensibilizzante, con fluoruro di sodio e fluoruro di calcio**, per il trattamento dell'ipersensibilità dentale trasparente, per profonda fluorizzazione locale, remineralizzazione dello smalto e profilassi della carie. Desensibilizzazione immediata. Forma depositi di fluoruro di calcio per una fluorizzazione intensa e di lunga durata, è trasparente.

BIFLUORID 10		euro	codice
conf. flacone da 4 gr + solvente 10 ml		99,50	00082042
conf. 50 single dose		96,50	00079323



Gel di Fluoro Dental Medical

Fluoroprofilassi

Gel di Fluoro Dental Medical

Gel di fluoro **acidulato (A.P.F.) per ionofresi**, incolore, aromatizzato con essenze naturali, senza coloranti. Coadiuvante nella prevenzione della carie dentale con Ionofresi, per uso esclusivamente professionale.

flacone da 250 ml				euro	21,55
ARANCIA	CILIEGIA	FRAGOLA	MENTA	ALOE VERA E MENTA	
00001684	00014319	00014320	00014321	00091779	



Gel di Fluoro M.F.P. Dental Medical

Gel di Fluoro M.F.P. Dental Medical

Gel di fluoro **non acidulato (M.F.P.) per applicazioni topiche** nella prevenzione della carie, senza coloranti. Aroma menta.

GEL DI FLUORO M.F.P.		euro	codice
MENTA	flacone da 250 ml	21,55	00144696



Fluoridgel Lunos Dürr Dental

Fluoridgel Lunos Dürr Dental

Gel per la profilassi intensiva con **fluoruro di sodio** delle carie. Protegge e rafforza lo smalto dei denti, favorisce la remineralizzazione inibendo la formazione della placca. Adatto all'applicazione dopo la pulizia dentale.

FLIORIDGEL LUNOS		euro	codice
flacone da 250 ml		34,80	00118967



Applicatori Doppi per Fluoro

Applicatori Doppi per Fluoro

Portaimpronta superiore e inferiore per applicazioni topiche di gel al fluoro.

DISCOVERY TRAYS			euro	codice
SMALL	VERDE	conf. 50 pz	38,50	00141401
MEDIUM	GIALLO	conf. 50 pz	38,50	00141403
LARGE	AZZURRO	conf. 50 pz	38,50	00141404



Foam Tray Dental Medical

Foam Tray Dental Medical

Portaimpronta monouso per fluorizzazione topica, con impugnatura. Soffici e confortevoli con una totale copertura dell'arcata. Indicate per l'uso del fluoro in forma gelificata e spumosa.

FOAM TRAY		euro	codice
SMALL	conf. 100 pz	35,00	00070925
MEDIUM	conf. 100 pz	35,00	00070926
LARGE	conf. 100 pz	35,00	00070927



Spugne Dental Medical

Spugne Dental Medical

Spugne per applicazioni topiche di soluzioni gelificate medicamentose e per ionofresi dentale. Dimensioni 100 x 10 x h15 mm.

SPUGNE DENTAL MEDICAL		euro	codice
conf. 100 pz		59,85	00000520

Infiltrazione della carie



Opalustre Ultradent

Opalustre Ultradent

Pasta per l'abrasione chimica e meccanica contenente acido idrocloridico al 6.6% e micro particelle di carburo di silicio in una pasta idrosolubile Per la correzione di difetti cromatici superficiali dello smalto (profondità <0,2 mm) di colore bianco, marrone o multicolore, tra cui anche discromie causate da fluorosi, che non hanno risposto ad un trattamento di sbiancamento domiciliare.

OPALUSTRE	euro	codice
KIT conf. 2 siringhe da 1,2 ml (1,87 g) Opalustre + 10 Punte White Mac + 10 OpalCups (5 con setole e 5 senza setole)	87,40	00082293



Icon DMG

Icon DMG

Infiltrante per il trattamento micronvasivo della carie dello smalto con un metodo operativo semplice e veloce: dopo il pre-trattamento con un gel mordenzante viene applicato sulla zona da trattare l'infiltrante, una resina estremamente fluida. Per azione capillare l'infiltrante penetra in profondità nelle porosità dello smalto e viene poi fotopolimerizzato. La penetrazione degli acidi cariogeni viene bloccata e la carie iniziale può essere arrestata senza ricorrere al trapano. La sostanza sana del dente viene in tal modo preservata.

Trattamento Vestibolare: Icon vestibolare maschera le white spots di origine cariosa presenti sulla superficie liscia del dente. L'infiltrante presenta un indice di rifrazione della luce simile a quello dello smalto dentale naturale. La lesione cariosa infiltrata presenta così un aspetto simile allo smalto sano e si allinea perfettamente al resto della superficie del dente.

ICON VESTIBOLARE	euro	codice
STARTER KIT conf. 2 unità di trattamento contenenti: 1 siringa da 0,3 ml Icon-Etch + 1 siringa da 0,45 ml Icon-Dry + 1 siringa da 0,45 ml Icon-Infiltrant + 6 Vestibular-Tips + 1 Luer-Lock Tip	231,00	00099626

Brix 3000 Brix

Gel enzimatico per il trattamento atraumatico della carie, non invasivo, per la massima conservazione dei tessuti. A base acquosa, non contiene componenti tossiche e irritanti per la mucosa. Si utilizza in modo semplice, sicuro e veloce con uno strumento manuale; si applica per 2 minuti e successivamente si rimuove la dentina con movimenti oscillanti, senza esercitare pressione. Il principio attivo agisce solo sul tessuto necrotico, preservando il tessuto sano che possiede ancora proprietà rigenerative e di remineralizzazione. La componente principale del gel è l'enzima papainico bioincapsulato utilizzando l'esclusiva E.B.E. Technology (Encapsulating Buffer Emulsion) che conferisce al gel la sua stabilità aumentando l'attività enzimatica del prodotto.



Brix 3000 Brix

BRIX 3000	euro	codice
tubo da 3 ml (ogni tubo produce 15/20 dosi per ml)	159,00	00125455



Helioseal F Plus Ivoclar

Sigillanti occlusali

Helioseal F Plus Ivoclar

Sigillante fotopolimerizzabile per solchi e fessure di colore bianco, ottima scorrevolezza e con rilascio di fluoro. Grazie alla pratica siringa e alla cannula sottile, il sigillante può essere applicato nella fessura in modo rapido e preciso.

HELIOSEAL F PLUS	euro	codice
siringa da 1.25 gr	22,55	00133715



Helioseal Clear Ivoclar

Helioseal Clear Ivoclar

Sigillante fotopolimerizzabile, per solchi e fessure, a bassa viscosità, trasparente.

HELIOSEAL CLEAR	euro	codice
siringa da 1.25 gr + 5 cannule	21,90	00030177



Fuji Triage GC

Fuji Triage GC

Sigillante fotopolimerizzabile, per solchi e fessure, a bassa viscosità, trasparente.

FUJI TRIAGE	euro	codice
CAPSULE PINK conf. 50 capsule	171,50	00092371
PINK conf. 15 gr di polvere, 10 gr (8 ml) di liquido, 6 gr (5,7 ml) Dentin Conditioner	103,90	00104165
WHITE conf. 15 gr di polvere, 10 gr (8 ml) di liquido, 6 gr (5,7 ml) Dentin Conditioner	103,90	00099824



Fissurit F Voco

Fissurit F Voco

Sigillante per fessure con fluoruro fotopolimerizzabile, bianco.

FISSURIT F	euro	codice
2 siringhe da 2 ml	54,60	00075807



Clinpro Sealant 3M

Clinpro Sealant 3M

Resina sigillante a viraggio cromatico per solchi e fessure. Fotopolimerizzabile, a bassa viscosità e a rilascio di fluoro. Di colore rosa per una più facile applicazione, vira al bianco una volta polimerizzato.

CLINPRO SEALANT	euro	codice
siringa da 1,2 ml + 20 micropuntali applicatori	21,95	00050029
MICROPUNTALI APPLICATORI conf. 10 pz	8,05	00055361

Sigillanti occlusali



Ena Flow Sealant Micerium

Ena Flow Sealant Micerium

Sigillante fluido, fotopolimerizzabile, per fessure, solchi occlusali e margini di restauri in composito. Privo di bis-GMA, colore bianco opaco.

ENA FLOW SEALANT	euro	codice
siringa da 2 gr + 3 puntali monouso da 0.8 mm	41,20	00134057



Lunos Sigillante per Solchi Dürr Dental

Lunos Sigillante per Solchi Dürr Dental

Sigillante fotoindurente per fessure, solchi e lesioni cariose in denti decidui e permanenti.

LUNOS SIGILLANTE PER SOLCHI	euro	codice
OPAQUE con fluoro conf. 2 siringhe da 1,5 gr + 10 puntali applicatori protezione duratura	48,40	00118969



Embrace Pit & Fissure Sealant Wetbond Pulpdent

Embrace Pit & Fissure Sealant Wetbond Pulpdent

Resina sigillante per solchi e fessure, fotopolimerizzabile a rilascio di fluoro, aderisce chimicamente e micromeccanicamente alla superficie del dente in presenza d'umidità generando una perfetta integrazione senza margini.

PIT & FISSURE SEALANT	euro	codice
BIANCO OPACO siringa da 3 ml + 10 puntali appl.	64,70	00056546



Conseal F SDI

Conseal F SDI

Sigillante per solchi e fessure a rilascio di fluoro, fotopolimerizzabile. Assenza di BPA e HEMA. Bassa viscosità per una penetrazione profonda. Colore bianco opaco.

CONSEAL F	euro	codice
INTRO KIT conf. 3 siringhe da 1 gr + 1 siringa Super Etch LV da 1 ml + 20 aghi applicatori	66,85	00045597



UltraSeal XT Hydro Ultradent

UltraSeal XT Hydro Ultradent

Sigillante idrofilo fotopolimerizzabile per solchi e fessure a rilascio di fluoro, altamente fluorescente e radiopaco. La chimica idrofila con caratteristiche tissotropiche "cattura" l'umidità presente aumentando l'adesione tra sigillante e smalto, migliorandone la ritenzione ai margini e riducendo allo stesso tempo il rischio di microinfiltrazione.

ULTRASEAL XT HYDRO	euro	codice
UP3532 INTRO KIT OW BIANCO OPACO conf. 1 siringa 1,2 ml UltraSeal XT Hydro + 1siringa 1,2 ml UltraEtch + 20 Inspiral Brush Tips + 20 Blue Micro Tips	185,00	00096797
RICAMBIO OW BIANCO OPACO conf. 4 siringhe da 1,2ml UltraSeal Xt hydro	140,60	00096921



Kukident Procter & Gamble

Paste adesive

Kukident Procter & Gamble

Paste adesive per protesi con tenuta forte e di lunga durata, aiutano a prevenire le infiammazioni gengivali.

Rilascia sostanze antibatterico e previene l'alitosi.

KUKIDENT ANTIBATTERICO	euro	codice
tubo da 40 ml	13,90	00099363

Inodore, insapore, incolore.

KUKIDENT NEUTRO	euro	codice
tubo da 40 ml	13,90	00099364

Sapore menta delicata.

KUKIDENT PLUS CREMA	euro	codice
tubo da 40 ml	13,90	00088788

Contenitori in plastica

Portaprotesi

Contenitore per la disinfezione e la conservazione di protesi mobili ed apparecchi ortodontici, in plastica.



Portaprotesi

PORTAPROTESI			euro	codice
BIANCO	DE LUXE	conf. 1 pz	3,60	00004192
AZZURRO	ECO	conf. 1 pz	2,45	00046960
BIANCO	ECO	conf. 1 pz	2,45	00054685

Bite-Box

Contenitore per apparecchio ortodontico, sterilizzabile a freddo con qualsiasi tipo di liquido. Personalizzazione serigrafata ad 1 colore, minimo d'ordine e costo a richiesta.



Bite-Box

confezione 10 pz		euro	8,05	
	AZZURRO	ROSA FUCSIA	GIALLO FLUO	VERDE
10 pz	00040007	00040008	00040009	00057469

Orto-Box

Contenitore per protesi, sterilizzabile a freddo con qualsiasi tipo di liquido. Altezza: 4 cm. Personalizzazione serigrafata ad 1 colore, minimo d'ordine e costo a richiesta.



Orto-Box

confezione 1 pz		euro	1,00	
confezione 10 pz		euro	8,05	
	ARANCIO FLUO	AZZURRO	GIALLO FLUO	LILLA
1 pz	00011219	00001297	00011221	00011222
10 pz	00040001	00040000	00040003	00040004
	ROSA FUCSIA	BLU SCURO	ROSSO PERLA	VERDE
1 pz	00011220	00123862	00011223	00011224
10 pz	00040002	00087201	00040005	00040006

CORDINI PER ORTO-BOX E BITE BOX		euro	3,50
conf. 10 pz (colori assortiti)			00040012

Varie



Modello Dimostrativo Didattico Hager&Werken

Modello Dimostrativo Didattico Hager&Werken

Modello dimostrativo di igiene orale, di grandi dimensioni. Per la dimostrazione della corretta tecnica per la pulizia orale e l'utilizzo del filo interdentale o degli spazzolini interprossimali. Comprensivo di spazzolino, istruttivo, di grandi dimensioni. Ideale per motivare i bambini.

	euro	codice
MODELLO DIMOSTRATIVO IGIENE	87,50	00030693



Specchio Bifacciale Mira-Duo Hager&Werken

Specchio Bifacciale Mira-Duo Hager&Werken

Specchio bifacciale composto di un piano riflettente a grandezza naturale e di uno a doppio ingrandimento. Diametro 13 cm, struttura in plastica bianca. Utilizzabile a mano o appoggiato nell'apposito sostegno (incluso nella confezione). Ideale per il controllo da parte del paziente, particolarmente dopo la profilassi.

	euro	codice
SPECCHIO BIFACCIALE MIRA-DUO CON SOSTEGNO	15,90	00040825



Specchietti Monouso Hager&Werken

Specchietti Monouso Hager&Werken

Superficie riflettente al rodio e struttura in plastica. Confezionati singolarmente in busta.

	euro	codice
SPECCHIETTI BRILLANT		
N. 4 Ø 19 mm	conf. 100 pz	54,50
		00044545



Cera Ortodontica Gum Sunstar

Cera Ortodontica Gum Sunstar

Aiuta a prevenire le ulcerazioni dolorose e ad attenuare le irritazioni dei tessuti della bocca, delle guance e delle gengive causate da fili e punti metallici taglienti. Pezzi pre-tagliati per un'applicazione più igienica e comoda della cera trasparente. Specchietto incluso.

	euro	codice
CERA ORTODONTICA		
conf. 24 pz	78,85	00094017



Orthowax Zeta Zingardi

Orthowax Zeta Zingardi

Cera naturale indicata per proteggere le mucose dai traumi procurati da attacchi e fili. Innocua se ingerita.

	euro	codice
ORTHOWAX CERA PROTETTIVA		
conf. 7 bastoncini in astuccio di plastica	3,70	00051144

i Gadget per Bambini Capitolo Varie da pag. 606

Inserti per ablazione

Inserti Acteon



inserto	1	1S	10X
codice	00039907	00049398	00056203
prezzo	€ 74,90	€ 74,90	€ 82,50



inserto	10Z	2	3	10P
codice	00039912	00039908	00039909	00039911
prezzo	€ 91,50	€ 82,50	€ 82,50	€ 79,50

INSERTI PIEZON - ABLAZIONE

descrizione	inserto
Universale	1
Slim per ablazione sopra e sotto gengivale	1S
Trattamento degli spazi	10X
Sottogengivale	10Z
Depositi sopragengivali resistenti	2
Elimina macchie	3
Sottile per tasche poco profonde (< 2-3 mm)	10P

PARODONTOLOGIA

H1 / H2L / H2R: mini-punte diamantate da utilizzare dopo aver effettuato il debridement ad ultrasuoni e agiscono come lime parodontali.
H3 / H4L / H4R: permettono la realizzazione del trattamento completo di debridement parodontale della bocca in un unico passaggio.



inserto	H1	H2L	H2R	H3	H4L	H4R	TK1-1L
tipo	DIAMANTATE						
codice	00047392	00050121	00050122	00039913	00056204	00056205	00102717
prezzo	€ 120,85	€ 120,85	€ 120,85	€ 120,85	€ 120,85	€ 120,85	€ 190,10

ENDODONZIA

Rispettano la traiettoria del canale, e la conicità endodontica. Salvaguardano i tessuti. Preparazione rapida grazie a micropunte diamantate.



inserto	ET18D	ET20	ET20D	ET25	ET25S	ETBD
tipo	DIAMANTATA		DIAMANTATA			DIAMANTATA
codice	00058421	00053652	00054112	00051913	00107402	00067213
prezzo	€ 130,00	€ 130,00	€ 130,00	€ 130,00	€ 130,00	€ 130,00



inserto	ET40	ET40D
tipo		DIAMANTATA
codice	00051361	00054113
prezzo	€ 130,00	€ 130,00



inserto	CAP1	CAP2	CAP3
tipo	endosuccess	endosuccess	endosuccess
codice	00110535	00112443	00106960
prezzo	€ 152,00	€ 152,00	€ 152,00

Inserti per ablazione

Inserti Acteon

ENDODONZIA CHIRURGICA

Micropunte diamantate per preparazioni senza rischi di microfrattura. Copertura diamantata, estremità conica



inserto	AS6D	P14D
tipo	DIAMANTATA	DIAMANTATA
codice	00080245	00056158
prezzo	€ 152,00	€ 152,00

PERIOSOFT CARBONIO

Mini strumenti in composto di carbonio, per la lucidatura e la correzione delle tracce della strumentazione di superfici metalliche (oro, titanio) e superfici in ceramica

PH1 Settore anteriore - blister da 4 pz



inserto	PH1
tipo	CARBONIO
codice	00047469
prezzo	€ 119,85

PROTESI

5AE per decentazione

C20 conf. 1 punta + 3 ricambi in teflon



inserto	5AE	C20
codice	00039910	00063058
prezzo	€ 110,10	€ 120,85

LIME IRRISAFE

Per la pulizia e la cavitazione dei canali, con acqua, ipoclorito di sodio o soluzioni chelanti

Blister da 4 pz



inserto	K15	K25
25 mm	00062309	00063522
prezzo	€ 82,50	€ 82,50

LIME IRRISAFE IRRIGAZIONE

Rimozione del fango dentinale, detriti e batteri

Irrigazione Passiva ad Ultrasuoni

Blister da 4 pz



inserto	IRR 20	IRR 25
25 mm	00071553	00073637
prezzo	€ 109,50	€ 109,50



CHIAVETTA SATELEC UNIVERSALE

00039903 euro **24,85**

CHIAVETTA DINAMOMETRICA BLU

00093978 euro **50,90**



Kit per la detartrasi completo di 3 punte per ablazione e manipo.

Il Kit contiene: 1 manipo Suprasson Newtron + 3 punte per ablazione (1 punta n.1 + 1 punta n.1S + 1 punta 10Z) con relative chiavette colorate + box autoclavabile

KIT IGIENE II

00073801 euro a richiesta



Kit punte in acciaio inox per endodonzia ad ultrasuoni. Rivestimento diamantato.

Il Kit contiene: 6 inserti (ET18D-20-25-25S-BD-PR); supporto metallico, chiave universale Autoclavabile

KIT ENDO SUCCESS

00051089 euro a richiesta

Inserti per ablazione

Inserti Sonicflex Scaler KaVo

PROFILASSI

Inserti per un'effettiva e delicata eliminazione del tartaro. Lavabili in lavastumenti, e sterilizzabili in autoclave fino a 135°.



articolo	Nr. 5 Universal	Nr. 6 Falchetto	Nr. 7 Perio	Nr. 8 Perio extra long
Ablazione e pulizia di tasche poco profonde				
SonicFlex 2003	00028900	00028899	00028901	-
SonicFlex 2008	00087631	00087632	00087634	00040010
euro	147,00	147,00	147,00	147,00

Chiave dinamometrica

00040011

€ 65,50

PARODONTOLOGIA

Inserti lunghi, dalla punta completamente arrotondata per le diverse direzioni assiali. Per la pulizia delle superfici radicolari nel curettage a cielo chiuso fino a 9 mm di profondità nella tasca. per l'eliminazione totale di placche dure o molli. Propulsione sonora.

MONOUSO



articolo	Inserto Sonicflex Implant - 30 pz	Nr. 48 Implant 1 inserto n. 48 + 10 inserti implant
Rimozione di depositi e concrezioni sotto-gengivali negli impianti		
SonicFlex 2003	00070576	00049693
SonicFlex 2008		00101585
euro	172,00	205,00

articolo	Nr. 60 paro dritto	Nr. 61 paro sinistro	Nr. 62 paro destro
Pulizia delicata delle tasche parodontali			
SonicFlex 2003	00037536	00037537	00037538
SonicFlex 2008	00101862	00105070	00105071
euro	147,00	147,00	147,00

PROTESICA

Inserti diamantati con angolazioni definite. Bordi perfetti per inlays in ceramica preformati.



articolo	Nr. 51 prep-ceram	Nr. 52 prep-ceram	Nr. 12 cem	Nr. 98 crown prep
Diamantatura D46	mesiale - preparazione e rifinitura di cavità interprossimali per inlays/onlays ceramici.	distale - preparazione e rifinitura di cavità interprossimali per inlays/onlays ceramici.	inserimento delicato di inlay	preparazione monconi protesici - ideale per questa indicazione è la combinazione di strumenti
SonicFlex 2003	00066673	00066675	00057549	00100418
SonicFlex 2008	00101581	00101582	00096299	00096302
euro	211,50	211,50	173,00	168,00

ENDODONZIA

articolo	Nr. 68 Endo
Diamantatura D46	ingrandimento canali di maggiori dimensioni conico 112°
SonicFlex 2003	00051088
SonicFlex 2008	00101863
euro	173,00

CONSERVATIVA (MINI INVASIVA)



articolo	Nr. 45 Seal	Nr. 43 Cariex D
Diamantatura D46	preparazione minimamente invasiva dei solchi, ingrandimento indolore dei solchi - Ø 0.5 mm	escavazione della carie sonoabrasiva, senza danneggiare la sostanza del dente, fine - Ø 0.8 mm
SonicFlex 2003	00056738	00085971
SonicFlex 2008	00097868	00097867
euro	173,00	173,00



i Manipolo SonicFlex Cap. Attrezzatura pag. 637

Inserti per ablazione

Inserti Piezon EMS

LEVIGATURA RADICOLARE / TRATTAMENTI PARODONTALI

descrizione	inserto
Per la rimozione del tartaro in tutti i quadranti	A
Per la rimozione del tartaro in tutti i quadranti	P
Detartrasi interprossimale e subgingivale	PS

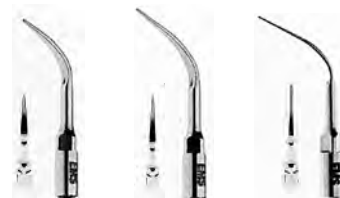

inserto	A	P	PS
codice	00036964	00035608	00035525
prezzo	138,85	155,10	187,10

Strumento in PEEK rinforzato con il 30% di carbonio, per i trattamenti parodontali non chirurgici su impianti, faccette, corone, restauri, apparecchi ortodontici, denti decidui.

Conf. 1 inserto con chiave combitorque

INSERTO PIEZON PI-MAX 00148036 euro **170,00**

Conf. 4 inserti

INSERTO PIEZON PI-MAX 00148141 euro **177,00**



00148036

ENDOCHUCK Per l'utilizzo delle lime K, indicate per allargare, pulire e disinfettare i canali radicolari dei molari. Come supporto dell'inserto PI

ENDOCHUCK 120° 00031845 euro **169,45**

Chiavetta piatta per la sostituzione delle punte negli Endochuck

CHIAVETTA PER ENDOCHUCK 00055800 euro **36,55**



00031845



00055800



Manipolo Piezon EMS Capitolo Attrezzatura a pag. 639

Inserti Ablatore VV Dental IDS



	SCALING			PERIO		
art.	1	10Z	1S	GD1	GD3	PD1
codice ATTACCO USA	00124193	00124044	00124192	00134480	00141640	00132483
art.	A	PS	P	G1	G3	P1
codice ATTACCO EU	00123559	00122121	00123024	00133979	00122120	00124952
	per ablazione generale medio-leggera sopra gengivale	per ablazione sub gengivale	per ablazione sopra e sub gengivale	per ablazione sub gengivale	per ablazione nelle aree radicolari di difficile accesso	per parodontologia leggera
euro	41,60	41,60	41,60	41,60	41,60	41,60

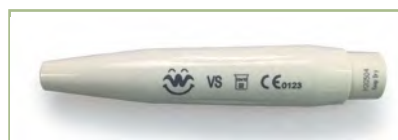

Manipolo Ablatore VV Dental IDS Capitolo Attrezzatura a pag. 640

Inserti per ablazione

Inserti per Ultrasuoni Mectron

INSERTI SCALING Mectron / Inserti standard per scaling sopragengivale



S1
Asportazione del tartaro

00045287 € 65,50



S1-S perio scaling
Rimozione di tartaro sopra-gengivale e concrezioni sottogengivali

00121360 € 79,90



S2
Scaling interprossimale

00045288 € 65,50



S4
Asportazione di tartaro dalle superfici interprossimali dei molari

00069194 € 65,50



S5
Asportazione delicata di tartaro sopragengivale e subgengivale

00045290 € 65,50

INSERTI SCALING

Mectron



S6 high efficiency
Asportazione di grandi formazioni di tartaro

00045291 € 79,90

PERIO ANATOMIC Mectron

Inserti di forma anatomica per l'asportazione di concrezioni subgengivali



P10
Asportazione di concrezioni e biofilm dalla superficie radicolare

00045294 € 105,50



P11
Asportazione delicata di concrezioni subgengivali

00082532 € 105,50

PERIO UNIVERSAL Mectron

Inserti di forma curva e retta per scaling e root-planing



P1
Asportazione di concrezioni e biofilm dalla superficie radicolare

00070244 € 79,90



P2
Asportazione di concrezioni e biofilm dalla superficie radicolare

00059053 € 79,90



P3
Asportazione di concrezioni e biofilm dalla superficie radicolare

00087746 € 79,90



P4
Asportazione di concrezioni e biofilm dalla superficie radicolare

00045293 € 79,90



P12
Asportazione delicata di concrezioni subgengivali

00069195 € 105,50

Start-X Maillefer Dentsply Sirona

Inserti ultrasonici per endodonzia nella rifinitura della cavità di accesso e l'individuazione degli orifizi canalari. Parte attiva micro lavorata per ridurre il rischio della potenziale perdita della diamantatura nel cavo orale del paziente, dotati di apertura per l'acqua che evita il surriscaldamento del dente trattato.



art.	N. 1	N. 2	N. 3	N. 4	N. 5
att. USA	00073790	00073323	00073324	00079279	00073325
att. EU	00074333	00075022	00074839	00076748	00079280
euro	165,10				

- N. 1** rifinitura delle pareti della cavità d'accesso, punta non attiva
- N. 2** esplorazione del canale MB2
- N. 3** apertura dei canali calcificati, punta attiva
- N. 4** rimozione dei perni in metallo
- N. 5** preparazione del pavimento della camera pulpare

Sbiancamento Dentale

366	Sistemi di Sbiancamento Domiciliari
371	Sistemi di Sbiancamento Professionali
373	Sbiancanti Endodontici
374	Dighe Liquide
374	Accessori per Sistemi di Sbiancamento
375	Estetica Periorale
375	Gioielli



BlancOne Stick IDS

Sistemi di sbiancamento domiciliari

BlancOne Stick IDS

Penna sbiancante per **uso domiciliare** a base di **perossido di idrogeno al 6%**. Ideale per rimuovere macchie di nicotina, caffè, tè, cibi e bevande pigmentanti e per mantenere più a lungo i risultati dello sbiancamento professionale in studio.

- 1 ciclo di 14 giorni per mantenimento e ripristino trattamento in studio.
- 2 cicli di 14 giorni – a distanza di 2 settimane – per sbiancamento.

BLANCONE STICK	euro	codice
penna da 4 ml	35,55	00108601

novità

BlancOne Home+ IDS

Sbiancamento domiciliare, in tre formulazioni:

FAST: sbiancamento diurno veloce. Dotato di un attivatore che innesca la scissione del perossido nel giro di pochi secondi, sviluppa la sua azione in soli 45 minuti.

ideale per chi non ha molto tempo a casa o non vuole indossare le mascherine durante la notte, ma vuole un risultato immediato, magari per un'occasione speciale.

A base di perossido di idrogeno (HP) al 6.0% e nanoidrossiapatite (nHAP) allo 0.5% Booster Vitaminico Attivatore

NIGHT: trattamento di sbiancamento notturno in grado di massimizzare la luminosità dentale stabilizzandola a lungo nel tempo. La sua formulazione è ideale anche per lo sbiancamento interno di elementi non vitali con la tecnica "walking bleach"

A base di perossido di carbamide (CP) al 12% (HP 4.2%) e nanoidrossiapatite (nHAP) allo 0.5% Booster Vitaminico

EVER: trattamento notturno di ringiovanimento dentale, che coniuga una delicata azione sbiancante alla massima azione remineralizzante. Grazie alle sue caratteristiche può essere utilizzato per periodi prolungati ed è particolarmente indicato per denti sensibili, mantenimento e come coadiuvante durante i trattamenti ortodontici all'interno degli allineatori invisibili per accompagnare l'allineamento con un'azione remineralizzante, antiplacca e illuminante.

A base di perossido di carbamide (CP) al 7% (HP 2.4%) e nanoidrossiapatite (nHAP) all' 1.0% Booster Vitaminico

BLANCONE HOME+ 1 SIRINGA AUTOMISCELANTE DA 5 ML + PUNTALI		euro	codice
FAST	SINGLE 1 PATIENT KIT	58,90	00148442
NIGHT	SINGLE 1 PATIENT KIT	58,90	00148450
EVER	SINGLE 1 PATIENT KIT	58,90	00148443

BLANCONE HOME+ 6 SIRINGHE AUTOMISCELANTI DA 5 ML + PUNTALI		euro	codice
FAST	MULTI PATIENT KIT	297,00	00148527
NIGHT	MULTI PATIENT KIT	297,00	00148528
EVER	MULTI PATIENT KIT	297,00	00148635



BlancOne Home+ IDS



Nite White Philips Zoom

Nite White Philips Zoom

Trattamento di **sbiancamento domiciliare**, notturno a base di **perossido di carbamide al 16%**. Formulazione con **nitrato di Potassio, Fluoruro e Fosfato di Calcio Amorfo (ACP)** permette la remineralizzazione dello smalto, la riduzione di sensibilità ed il prolungamento dell'effetto sbiancante nel tempo. Gusto menta. Applicazione: 18 trattamenti notturni da 4-6 ore

NITE WHITE	euro	codice
STANDARD KIT	79,85	00118983
conf. 6 siringhe da 2,4 ml + 2 fogli di vinile + 1 porta mascherina + scala colori		

VivaStyle Ivoclar

Gel per trattamento **sbiancante domiciliare**, a base di **perossido di carbamide** addizionato con Nitrato di Potassio. Il gel viene applicato utilizzando una mascherina individuale realizzata su misura. Indicato per denti vitali e devitalizzati con discromie. Gusto menta.

VIVASTYLE	euro	codice
PATIENT KIT 16%	118,85	00097472
conf. 4 siringhe da 3 ml gr + 2 fogli termoplastici + 1 portamascherina		



VivaStyle Ivoclar

#IDS



Tooth rejuvenation

**Denti più forti
e luminosi**

BLANCONE®

Il tuo sbiancamento dentale

OPALESCENCE™ SBIANCAMENTO DENTALE COSMETICO



Opalescence™ PF 10%



Sbiancamento domiciliare
con mascherine personalizzate

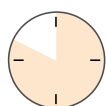

Principio attivo:
Perossido di Carbammide al 10%
($\approx 3,6\% \text{H}_2\text{O}_2$)

Durata
applicazione:
8-10 ore
al giorno

Contiene:
Nitrato di Potassio, Fluoro e Xilitolo



Gusti:
Menta, Anguria e Insapore



Opalescence™ PF 16%



Sbiancamento domiciliare
con mascherine personalizzate



Principio attivo:
Perossido di Carbammide al 16%
($\approx 5,8\% \text{H}_2\text{O}_2$)

Durata
applicazione:
4-6 ore al giorno

Contiene:
Nitrato di Potassio, Fluoro e Xilitolo



Gusti:
Menta, Anguria e Insapore



Opalescence Go™ 6%

Sbiancamento domiciliare
con mascherine precaricate universali



Principio attivo:
Perossido di Idrogeno al 6%
(H_2O_2)

Durata
applicazione:
60-90 minuti
al giorno

Contiene:
Nitrato di Potassio, Fluoro e Xilitolo



Gusti:
Menta, Anguria

Opalescence™ whitening toothpaste



Per far brillare il sorriso dei tuoi pazienti

Dentifricio Opalescence

dal brand #1 al mondo di sbiancamento dentale professionale Opalescence

OPALESCE™ SBIANCAMENTO DENTALE MEDICALE

MEDICALE



Opalescence™ Boost PF 40%

Sbiancamento medicale in studio
alla poltrona, applicazione diretta



Principio attivo:
Perossido di Idrogeno al 40%
(H_2O_2)

Due/Tre
trattamenti
da 20 minuti
per seduta

Contiene:
Nitrato di Potassio e Fluoro



Opalescence™ Quick PF 45%



Sbiancamento medicale in studio,
non alla poltrona, ma in sala d'attesa,
mascherine personalizzate



Principio attivo:
Perossido di Carbammide al 45%
($\approx 15\% H_2O_2$)

Durata
applicazione:
30 minuti sotto
la supervisione
del dentista

Contiene:
Nitrato di Potassio e Fluoro



Opalescence™ Endo 35%

Sbiancamento medicale con tecnica
"Walking Bleach" per denti non vitali

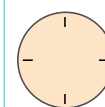

Principio attivo:
Perossido di Idrogeno al 35%
(H_2O_2)

Durata
applicazione:
1-5 giorni

#1 PROFESSIONAL TEETH WHITENING BRAND OF THE PLANET

+100

milioni di sorrisi
splendenti

+30

anni
di esperienza

+50

premi ricevuti

+125

Paesi che distribuiscono
i nostri trattamenti
sbiancanti

Sistemi di sbiancamento domiciliari

Opalescence PF Ultradent

Trattamento di **sbiancamento domiciliare** a base di **perossido di carbammide**, addizionato con **Nitrato di Potassio** e **Fluoro** per rafforzare lo smalto, ridurre la sensibilità e prevenire la carie. Formulato per prevenire la disidratazione ed aumentare la stabilità cromatica. Il gel, altamente viscoso, viene applicato con l'ausilio di una **mascherina personalizzata**.

- **PF 10%** singola applicazione da 8 ore per 5-10 giorni
- **PF 16%** singola applicazione da 4-6 ore per 5-10 giorni

DOCTOR KIT: conf. 8 siringhe da 1.2 ml di Opalescence PF + 2 fogli Sof-Tray da 0.9 mm + 1 scala colori + 1 astuccio mascherine + 1 siringa da 1.2 ml di LC Block-Out + 1 Dentifricio Opalescence da 29.6 ml

5381	10% INSAPORE	8/10 ORE	94,85	00092562
4485	16% INSAPORE	4/6 ORE	94,85	00092651
4483	16% menta	4/6 ORE	94,85	00092650

PATIENT KIT: 8 siringhe da 1.2 ml + 1 scala colori + 1 astuccio per mascherina + 1 dentifricio Opalescence da 30 ml (28.3 g)

5366	10% INSAPORE	8/10 ORE	87,50	00092655
4482	16% INSAPORE	4/6 ORE	87,50	00092657

RICAMBIO confezione 40 siringhe da 1,2 ml + scala colori

5364	10% INSAPORE	8/10 ORE	315,95	00092563
4488	16% INSAPORE	4/6 ORE	315,95	00092653



Opalescence PF Ultradent

Opalescence GO Ultradent

Mascherine **Ultrafit** pre-caricate con gel a base di **perossido di idrogeno al 6%** addizionato con **Nitrato di Potassio** e **Fluoro** per **uso domiciliare**. La mascherina è confortevole, si adatta ad ogni arcata con un'estensione da molare a molare. Sottili e soffici si conformano facilmente ad ogni arcata estendendosi da molare a molare. Senza glutine. Gusto menta. Tempo di applicazione 60-90 minuti per 5-10 giorni.

OPALESCE GO 6%		euro	codice
4634	KIT PAZIENTE	88,50	00097561
conf. 20 blister (10 arcata superiore + 10 arcata inferiore) + dentifricio Opalescence Original (tubo da 20ml)			
4644	MINI KIT	40,90	00097527
conf. 4 blister arcata superiore + 4 blister arcata inferiore			



Opalescence GO Ultradent

PolaNight 16% SDI

Trattamento di **sbiancamento domiciliare notturno**, a base di **perossido di carbammide al 16%**, da applicare con mascherine personalizzate. Il gel ad elevata viscosità e con pH neutro contiene agenti desensibilizzanti e fluoro per favorire la rimineralizzazione della superficie dentale riducendo la sensibilità post-operatoria. Gusto menta. Applicazione da 90 minuti a tutta la notte.

POLANIGHT 16%		euro	codice
KIT	16%	85,90	00092630
conf. 10 siringhe Pola Night da 1.3 gr + 2 fogli termoplastici + 1 portamascherina + 10 puntali applicatori + 10 puntali			
MINI KIT	16%	47,85	00092629
conf. 4 siringhe Pola Night da 1.3 gr + 4 puntali applicatori			



PolaNight 16% SDI

PolaNight 10% for Aligners SDI

Gel sbiancante a base di perossido di carbamide al 10% ad uso domiciliare formulato per l'uso con allineatori ortodontici. Contiene nitrato di potassio e fluoro per ridurre la sensibilità nell'uso a lungo termine. L'alta viscosità ne garantisce un facile e saldo posizionamento nell'allineatore.

POLANIGHT 10% FOR ALIGNERS		euro	codice
conf. 4 siringhe da 3 gr		69,00	00148189



PolaNight 10% for Aligners SDI

novità



Illuminé Home 15% Dentsply

Sistemi di sbiancamento domiciliari

Illuminé Home 15% Dentsply Sirona

Trattamento di **sbiancamento domiciliare** a base di **perossido di carbammide al 15%**, con aggiunta di fluoro. Si applica con l'ausilio di una mascherina individuale. Trattamento diurno o notturno per 2 settimane, per una media di 4 ore al giorno.

ILLUMINÉ HOME 15%	euro	codice
KIT conf. 1 borsetta con 3 siringhe Illuminé home da 3 ml + 3 puntali applicatori + 1 porta mascherina + istruzioni	95,50	00097597

Sistemi di sbiancamento professionali

BlanOne Ultra+ IDS

Sistema sbiancante ad uso professionale composto da siringhe in gel in confezione monodose. Grazie all'assenza della "fase liquida" si elimina il rischio di sensibilità dentinale e si riduce il rischio di infiltrazioni del perossido in caso di microfessure dello smalto. Riduzione dei tempi contatto: 3 cicli da 8 minuti. È possibile utilizzarlo sia sulla superficie del dente che all'interno della camera pulpare per trattare i denti non vitali. Attivabile solo tramite lampada da sbiancamento.



BlanOne Ultra+ IDS

BLANONE ULTRA+	euro	codice
MULTI KIT conf. 9 siringhe da 0.75 ml di Whitening Gel + 9 siringhe da 0.25 ml di Photo Booster + puntale connettore	204,10	00145242
SINGLE KIT conf. 3 siringhe da 0.75 ml di Whitening Gel + 3 siringhe da 0.25 ml di Photo Booster + 1 siringa da 1.20 ml di Blanone Gingival Barrier + puntale connettore	105,50	00145131

BlanOne Touch IDS

Trattamento **sbiancante cosmetico in office bicomponente** (base + attivatore) a base di **Perossido di Carbamide 16% (HP < 6%)**. Si basa su 4 cicli sbiancanti nella stessa seduta, ogni ciclo prevede applicazione-azione-rimozione del gel attivo. Si utilizza sia con lampade polimerizzatrici ad alta potenza sia con la lampada ad arco BlanOne ARCUS, che consente di completare un ciclo in 5 minuti. Mantenimento con BlanOne Duetto utilizzato quotidianamente al posto del normale dentifricio e con BlanOne STICK che stabilizza ed incrementa ulteriormente il tono di bianco raggiunto.



BlanOne Touch IDS

BLANONE TOUCH	euro	codice
conf. siringa di perossido da 3 ml + 1 Siringa Attivatore (1 ml) + raccordo + puntale + QR code per registrazione con App BlanOne + 1 BlanOne DUETTO Kit: ACTIVE + CARE tube 2x75 ml + 1 BlanOne STICK: 00 ml whitening pen	202,10	00120449

BlanOne Click IDS

Trattamento **sbiancante professionale** a base di **perossido di idrogeno al 6%** da abbinare all'igiene orale. La bassa percentuale di perossido contenuta nel gel attivo consente il contatto con le gengive senza l'uso di barriera gengivale e consente quindi l'applicazione anche in caso di leggeri sanguinamenti tipici dopo le sedute di igiene. Il gel attivato si applica sui denti ed il rilascio dell'ossigeno avviene attraverso polimerizzazione. In soli 10 minuti lo sbiancamento è completato con risultati immediatamente visibili.



BlanOne Click IDS

BLANONE CLICK	euro	codice
conf. 10 trattamenti individuali (1 siringa di perossido da 0,75 ml + 1 siringa attivatore da 0,25ml + raccordo + puntale)	189,00	00108311



Prodotto soggetto al Regolamento (UE) 2019/1148 relativo all'immissione sul mercato e all'uso di precursori di esplosivi.



Opalescence Boost Ultradent

Sistemi di sbiancamento professionali

Opalescence Boost Ultradent

Trattamento professionale a base di gel di perossido di idrogeno al 40% con pH neutro, addizionato con nitrato di potassio e fluoro per rinforzare lo smalto, ridurre la sensibilità e prevenire la carie. Più potente: applicato direttamente dalla siringa, non cola, si attiva chimicamente (non richiede l'impiego di lampade o laser). Più veloce: due applicazioni da 20 minuti per un tempo complessivo di trattamento di 40 minuti.

OPALESCENCE BOOST			euro	codice
4750	INTRO KIT		232,45	00085249
conf. 4 x 1,2 ml (1,49 g) Opalescence Boost/Attivatore + 2 x 1,2 ml (1,34 g) OpalDam Green + 2 IsoBlock, 10 cad. 20 ga e Micro 20 ga FX Tip + 2 scale colori + 2 adattatori per l'aspiratore Luer, 2 SurgiTip				
4751	KIT PAZIENTE		137,50	00085253
conf. 2 x 1,2 ml (1,49 g) Opalescence Boost/Attivatore + 1 x 1,2 ml (1,34 g) OpalDam Green + 1 IsoBlock + 5 cad. Micro 20 ga e Micro 20 ga FX Tip + 1 scala colori				
4754	RICAMBIO ECONO	conf. 20 x 1,2 ml	579,95	00088011
PUNTALI RICAMBIO			euro	codice
1168	MICRO 20G TIP	conf. 20 pz	14,90	00052287

Opalescence Quick Ultradent

Trattamento professionale in gel a base di perossido di carbamide al 45% per applicazioni con mascherina individuale, addizionato di PF (Nitrato di Potassio e Fluoro) per minimizzare i fenomeni di sensibilità, rinforzare lo smalto, quindi prevenire la carie. Grazie all'elevata concentrazione consente risultati in tempi rapidi rendendo il sistema particolarmente adatto come trattamento iniziale in studio. Combinato con un trattamento domiciliare a concentrazioni più basse assicura risultati eccellenti. Tempo di applicazione 30 minuti.

Prodotto soggetto al Regolamento (UE) 2019/1148 relativo all'immissione sul mercato e all'uso di precursori di esplosivi.



Opalescence Quick Ultradent

OPALESCENCE QUICK			euro	codice
5346	45%	conf. 4 siringhe da 1,2 ml	61,50	00065895



Zoom Chairside Whitening Philips Zoom

Zoom Chairside Whitening Philips Zoom

Sistema di sbiancamento professionale a base di perossido d'idrogeno al 25%. L'effetto del gel viene potenziato dalla reazione foto-Fenton di perossido e ferro mediante le lampade Philips Zoom. Kit per 2 trattamenti monopazienti (4 arcate).

ZOOM CHAIRSIDE WHITENING			euro	codice
KIT			286,95	00079631
conf. 2 siringhe di gel da 4.6 gr + 2 retrattori labiali IsoPrep + Guide Light + 2 siringhe di Relief ACP gel da 2.4 gr + 2 Tray monopaziente (contenente cannula di aspirazione chirurgica + olio di vitamina E + 1siringa Liquidam) + accessori				



LWS Laser Whitening System Doctor Smile

LWS Laser Whitening System Doctor Smile

Gel a base di perossido di idrogeno al 38% per lo sbiancamento dentale professionale. Il prodotto, applicato sulla superficie di ogni dente, viene attivato dalla luce laser che innesca il rilascio di radicali liberi. Uno specifico fotocatalizzatore, contenuto nella miscela, offre un bianco naturale filtrando la luce ed evitando quindi possibili surriscaldamenti della polpa dentale.

LWS LASER WHITENING SYSTEM			euro	codice
KIT			79,90	00139447
conf. 2 siringhe di gel sbiancante LWS da 3 ml + 1 siringa per diga liquida + 6 tip di applicazione + 3 piccole spazzole				

Sealver Gel Doctor Smile

Gel desensibilizzante professionale per il trattamento dell'ipersensibilità dentale da abbinare ai laser a diodo della linea Doctor Smile. Agisce sulle cause che determinano la sensibilità dentale, dopo il trattamento di sbiancamento dentale.



Sealver Gel Doctor Smile

SEALVER GEL			euro	codice
siringa da 3 ml + 2 puntali			31,90	00139446

Sistemi di sbiancamento professionali

Pola Day CP SDI

Trattamento di **sbiancamento professionale** a base di **perossido di carbammide al 35%**. Applicazione prima con mascherina personalizzata. Il gel ad alta viscosità e pH neutro contiene agenti desensibilizzanti e fluoro per favorire la rimineralizzazione della superficie dentale riducendo la sensibilità post-operatoria. Gusto menta.



Pola Day CP SDI

POLA DAY CP	euro	codice
MINI KIT applicazione 1 volta al giorno per 15 min conf. 4 siringhe da 1,3 gr Pola Day CP + 4 puntali	53,30	00092634

Pola Office SDI

Sistema di **sbiancamento professionale** a base di **perossido d'idrogeno al 35%**, con esclusive proprietà desensibilizzanti che inibiscono la sensibilità post-trattamento del paziente. Per ottenere risultati effettivi non si richiede l'uso di lampade, tuttavia, qualsiasi lampada fotopolimerizzante a emissione di calore accelererà il processo di sbiancamento consentendo di ottenere i risultati desiderati in soli 30 minuti.



Pola Office SDI

POLA OFFICE	euro	codice
KIT 3 PAZIENTI CROMOFORO GEL BLU conf. 6 Contenitori Polvere Pola Office da 0,3 gr + 6 Siringhe Pola Office da 2 ml + 3 Siringhe di Barriera Gingivale da 1gr + accessori	245,45	00092622

Pola Office+ SDI

Sistema di **sbiancamento professionale rapido**, a base di **perossido di idrogeno al 37,5%** in siringa a doppia camera. Il gel sbiancante a pH neutro presenta proprietà desensibilizzanti che inibiscono la sensibilità post-trattamento. Utilizzabile con o senza lampada per sbiancamento.



Pola Office+ SDI

POLA OFFICE+ CON APRIBOCCA	euro	codice
KIT 3 pazienti conf. 3 siringhe di Pola Office+ da 2,8 ml + 3 siringhe Barriera Gingivale da 1 gr + 3 apribocca Optragate	263,60	00092625
KIT 1 paziente conf. 1 siringa Pola Office+ da 2,8 ml + 1 siringa Barriera Gingivale da 1g + 1 apribocca Optragate + accessori	99,00	00092627
PUNTALI MISCELATORI conf. 10 pz	27,55	00073161
PUNTALI CON PENNELLINO conf. 10 puntali + 10 pennellini applicatori + 10 syringe caps	26,30	00141502

Whitening Gel Inline

Gel sbiancante professionale con Ph neutro (nella fascia di 6.0 a 7.0), a base di **perossido di idrogeno al 38%**. Di colore rosso è utilizzabile con le lampade a luce fredda già presenti nello studio.



Whitening Gel Inline

WHITENING GEL	euro	codice
KIT conf. 2 siringhe da 2.5 ml di gel sbiancante al 38% + 6 cannule di miscelazione/applicazione + 1 Siringa da 3 gr "Inline Gingival Dam" diga gengivale fotopolimerizzabile + 4 Flow Tips +1 manuale istruzioni	85,00	00085424

Sbiancanti endodontici

Opalescence Endo Ultradent

Gel pronto all'uso a base di **perossido di idrogeno al 35%**, per il trattamento di **denti devitalizzati e monconi** con tecnica "walking bleach". Di consistenza densa, si applica e si rimuove facilmente.



Prodotto soggetto al Regolamento (UE) 2019/1148 relativo all'immissione sul mercato e all'uso di precursori di esplosivi.

Opalescence Endo Ultradent

OPALESCENCE ENDO	euro	codice
1270 KIT conf. 2 siringhe da 1,2 ml + 20 punte Black Mini	117,50	00047046



Embrace Kool-Dam Wetbond Pulpdent

Dighe liquide

Embrace Kool-Dam Wetbond Pulpdent

Diga liquida universale fotopolimerizzabile per l'isolamento del campo operatorio prima dei trattamenti di sbiancamento, mordenzatura, sabbiatura; riempimento di sottosquadri e nicchie interprossimali; fissaggio di matrici; realizzazione di serbatoi per mascherine per lo sbiancamento sul modello in gesso e per la riparazione di dighe.

DIGA LIQUIDA		euro	codice
KIT	conf. 2 siringhe da 3 ml + 20 puntali	67,50	00056602



OpalDam Ultradent

OpalDam Ultradent

Diga fluida a base di metacrilato, idrofobico, sigillante. Ideata per isolare e proteggere i tessuti adiacenti a quelli da sbiancare. È fotopolimerizzabile e riflettendo la luce tiene lontano il calore dai tessuti molli.

DIGA LIQUIDA		euro	codice
VERDE	1825 conf. 4 siringhe da 1,2 ml	93,85	00126986
BIANCA	325-U conf. 4 siringhe da 1,2 ml	93,85	00126985



Gingival Barrier SDI

Gingival Barrier SDI

Barriera gengivale fotopolimerizzabile, facile da rimuovere, non lascia residui sui tessuti molli.

GINGIVAL BARRIER DIGA LIQUIDA		euro	codice
	conf. 2 siringhe da 1 gr + 10 puntali	54,85	00045608



Diga Liquida InLine

Diga Liquida InLine

Diga liquida fotopolimerizzabile.

DIGA LIQUIDA		euro	codice
	conf. 2 siringhe da 1.5 gr + 3 puntali	18,80	00123922

Accessori per sistemi di sbiancamento

LC Block-Out Resin Ultradent

Resina fotoindurente con pigmentazione blu per la costruzione dei serbatoi sulla superficie dei denti del modello in gesso, prima della termoformatura della mascherina per lo sbiancamento. Può essere utilizzata anche per la copertura dei denti adiacenti alla zona trattata. Utilizzabile anche per la chiusura dei sottoquadri presenti sui modelli.



LC Block-Out Resin Ultradent

LC BLOCK-OUT RESIN		euro	codice
241	conf. 4 siringhe da 1,2 ml	59,50	00054287

Astucci per Mascherine Ultradent

Proteggono le mascherine quando non vengono utilizzate. Design sottile, di forma tascabile, dimensioni interne: 7,5 x 7 x 1,5 cm.



Astucci per Mascherine Ultradent

ASTUCCI PER MASCHERINE OPALESCENCE		euro	codice
	conf. 20 astucci colori assortiti	32,55	00072953

i Piastrine Termoformabili da pag. 618

Estetica periorale

Regenyal Idea Regenyal

Biorivolumetrico riassorbibile (gel sterile, apirogeno e fisiologico) che funge da riempitivo per la correzione dei cedimenti cutanei medi del viso. Il componente principale è Acido ialuronico prodotto tramite fermentazione batterica. REGYNAL IDEA si diffonde con naturalezza nelle zone adiacenti l'impianto, garantendo una distribuzione equilibrata e continua della sostanza.

Viscosità ed elasticità dell'Acido ialuronico sono tali da conservare la coesione del volume senza però ostacolarne la capacità di adattarsi alla morfologia individuale con una modulazione che conservi i tratti della neutralità.



Regenyal Idea Regenyal

REGENYAL IDEA	euro	codice
siringa in blister sterile da 1 ml + 2 aghi sterili (1 x 27G 19 mm + 1 x 27G 13 mm) Sterimedix	101,10	00143617



Regenyal Idea Lips Regenyal

Regenyal Idea Lips Regenyal

Biorivolumetrico a base di acido ialuronico reticolato e intercalato, indicato per l'aumento di volume delle labbra (ipovolumetrie localizzate), miglioramento della forma, correzione delle asimmetrie.

REGENYAL IDEA LIPS	euro	codice
siringa in blister sterile da 1 ml + 2 aghi sterili (1 x 27G 19 mm + 1 x 27G 13 mm) Sterimedix	93,70	00143618



Regenyal Bio-Expander Regenyal

Regenyal Bio-Expander Regenyal

Biorivolumetrico a base di acido ialuronico nativo intercalato che permette il ringiovanimento completo del viso mediante la correzione volumetrica e la ristrutturazione dei tessuti. Si integra perfettamente rispettando la naturalezza delle forme.

Indicato per il trattamento di guance, della zona perizigomatica, mandibolare, del mento e dell'area genitale.

REGENYAL BIO-EXPANDER	euro	codice
3 siringhe in blister sterile da 1.1 ml + 1 ago sterile 26G 13 mm + 1 cannula sterile 27G 37 mm	297,90	00145746

Gioielli

Skyce Ivoclar

Gioielleria dentale in cristallo Swarovski. Da applicare sulle superfici vestibolari dei denti dell'arcata superiore anteriore senza precedente preparazione.



Skyce Ivoclar

SKYCE	euro	codice
Ø 1,9 mm conf. 5 gioielli trasparente Crystal	82,50	00030808

Impronta

378	Siliconi per Impronte Preliminari
378	Alginati
381	Polieteri 3M
384	Siliconi per Addizione 3M
386	Siliconi per Addizione Kulzer
387	Siliconi per Addizione Coltene
388	Siliconi per Addizione Zhermack
390	Siliconi per Addizione Voco
391	Siliconi per Addizione Trayart
392	Siliconi per Addizione Dentsply Sirona
393	Siliconi per Addizione IDS
393	Vinilsilicopolieteri
394	Siliconi per Condensazione
396	Gessi per Impronte
396	Materiali per Impronte Funzionali
397	Boxaggio
397	Siliconi per Registrazioni Occlusali
399	Siliconi per Matrici
399	Dispenser
400	Puntali Miscelatori e Terminali Intraorali
401	Puntali per Miscelazione Automatica
402	Accessori per Impronte
404	Retrattori non Impregnati
404	Soluzioni e Materiali per Retrazione
407	Accessori per Fili di Retrazione
408	Perni Calcinabili
409	Adesivi
410	Portaimpronte
414	Cere per Masticazione
414	Carta e Film per Articolazione
417	Indicatori di Occlusione
418	Indicatori di Pressione

Siliconi per impronte preliminari



Imprint 4 Preliminary Penta 3M

Imprint 4 Preliminary Penta 3M

Materiale **VPS** per impronte preliminari in silicone. Dotato di un'eccellente idrofilia e tempi di indurimento intra-orali molto rapidi. Colore rosa, aroma menta.

IMPRINT 4 PRELIMINARY PENTA			euro	codice
71521	CONFEZIONE DOPPIA	PENTA	105,90	00100088
conf. 2 pasta base da 300 ml + 2 catalizzatore da 60 ml				
71522	CONFEZIONE DOPPIA	PENTA QUICK	105,90	00100089
conf. 2 pasta base da 300 ml + 2 catalizzatore da 60 ml				



Xantasil Dynamix Kulzer

Xantasil Dynamix Kulzer

Polivinilsilossano utilizzabile come sostituto dei tradizionali alginati per impronte anatomiche, per provvisori, modelli ortodontici, splintaggi e antagonisti. Stabilità dimensionale a lunga durata. Colore arancione, insapore.

XANTASIL DYNAMIX MISCELAZIONE DINAMICA			euro	codice
FAST SET			90,50	00092097
conf. 2 cartucce Xantasil Dynamix Fast Set da 380 ml + 2 puntali miscelatori Dynamix + 1 anello di fissaggio Dynamix				

Alginati cromatici



Hydrocolor 5 Zhermack

Hydrocolor 5 Zhermack

Alginato cromatico ad alta stabilità dimensionale e a **tempo di presa rapido**. Tisotropico, con lunga conservabilità dell'impronta, facilmente miscelabile e con 5 giorni di stabilità dimensionale.

Fase fucsia: tempo di miscelazione - **fase viola:** tempo di lavorazione - **fase azzurra:** tempo di inserimento in cavità orale.
Aroma frutti di bosco.

HYDROCOLOR 5		euro	codice
busta da 453 gr		16,55	00081082
ECONOMICA	conf. 12 buste da 453 gr	171,10	00081083



Tropicalgin Zhermack

Tropicalgin Zhermack

Alginato cromatico a **presa rapida** ed elevata consistenza. Cromatico a 3 fasi: **rosso** - miscelazione, **arancione** - tempo di lavorazione, **gialla** - inserimento in bocca. Aroma mango.

TROPICALGIN FAST SETTING		euro	codice
busta da 500 gr		14,55	00038188



Kromopan Lascod

Kromopan Lascod

Alginato tisotropico **dust free** a **presa rapida**. Con indicatore cromatico di fase: il **colore viola** indica il periodo di spatolamento, **rosa** il periodo di riempimento del portaimpronte e **bianco** il tempo di inserimento nel cavo orale.

KROMOPAN FAST SETTING		euro	codice
busta da 450 gr		12,55	00006186
ECONOMICA	conf. 20 buste da 450 gr	211,10	00001462



Miscelatore per alginati Capitolo Attrezzatura a pag. 717



Alginoplast Kulzer

Alginati non cromatici

Alginoplast Kulzer

Alginato a **presa rapida**, **dust free**, di **consistenza densa**, ad alta elasticità dopo la presa, adatto in protesi mobile/antagonista. Colore arancione, insapore.

ALGINOPLAST FAST SETTING	euro	codice
busta da 500 gr	19,55	00005275
ECONOMICA conf. 20 buste da 500 gr	340,95	00000149



Xantalgin Select Kulzer

Xantalgin Select Kulzer

Alginato a **presa rapida**, **dust free**, di **consistenza cremosa**, perfetta combinazione tra elasticità e resistenza, adatto in ortodonzia. Colore verde, aroma menta.

XANTALGIN SELECT FAST SETTING	euro	codice
busta da 500 gr	19,55	00005276
ECONOMICA conf. 20 buste da 500 gr	340,95	00005014



Dia Dental Trayart

Dia Dental Trayart

Alginato idrocolloide **dust free** ad elevata stabilità dimensionale e tempo di **presa rapida**. **Consistenza cremosa**. Aroma tutti frutti.

DIA DENTAL ALGINATO FAST SETTING	euro	codice
barattolo DRY SAFE BOX + 4 buste (453 gr) + misurini	46,50	00107389
busta da 453 gr	12,00	00107390



Image Pentron

Image Pentron

Alginato a **presa rapida** con formulazione idrofila e priva di polveri "**dust-free**". Permette la realizzazione di impronte estremamente lisce e la riproduzione di una perfetta superficie dei modelli in gesso, assicurando un elevato dettaglio dei particolari. Tempo di presa fast: 2 minuti. Aroma alla menta, colore verde.

IMAGE FAST SET	euro	codice
busta da 500 gr	13,90	00085149



Optimage IDS

Optimage IDS

Alginato a **presa rapida** "**dust-free**". Di facile miscelazione, permette la realizzazione di impronte accurate e modelli precisi nella riproduzione dei dettagli. Colore blu, aroma menta.

IMAGE FAST SET	euro	codice
busta da 500 gr	22,90	00108666



Blueprint X-Creme Dentsply Sirona

Blueprint X-Creme Dentsply Sirona

Alginato a **presa rapida**, **consistenza ultra cremosa**, con formula **dust free** che riduce la formazione di polvere durante la miscelazione. Presenta un'elevata stabilità dimensionale fino a 5 giorni ed un'eccellente recupero elastico. Assicura la realizzazione di impronte con superfici lisce e compatte grazie ad un rapido assorbimento dell'acqua (solo 5 secondi). Colore azzurro, aroma menta.

BLUEPRINT X-CREME FAST SETTING	euro	codice
busta da 500 gr	23,90	00085771

Alginati non cromatici



Hydrogum 5 Zhermack

Hydrogum 5 Zhermack

Alginato tissotropico, elastico e a **presa extra rapida** con 5 giorni di stabilità dimensionale. Di facile miscelazione, per impronte per protesi mobile, scheletrica, modelli, antagonisti in protesi fissa e mobile. Colore lilla, aroma mangostano.

HYDROGUM 5 FAST SETTING		euro	codice
conf. barattolo con 2 buste da 453 gr + set di misurini		38,55	00050317
busta da 453 gr		16,55	00050316
ECONOMICA	conf. 12 buste da 453 gr	171,10	00050318



Hydrogum Zhermack

Hydrogum Zhermack

Alginato tissotropico, elastico e a **presa rapida**. Di facile miscelazione, per impronte per protesi mobile, scheletrica, modelli in studio, antagonisti in protesi fissa e mobile. Colore verde, aroma menta.

HYDROGUM FAST SETTING		euro	codice
busta da 500 gr		14,55	00005031
ECONOMICA	conf. 12 buste da 500 gr	146,50	00001932



Neocolloid Zhermack

Neocolloid Zhermack

Alginato iniettabile altamente scorrevole con tempi di lavorazione normali. Elevata precisione, per protesi scheletrica. Colore arancio, aroma clorofilla.

NEOCOLLOID NORMAL SETTING		euro	codice
busta da 500 gr		17,55	00005170

Alginati per ortodonzia



Orthoprint Zhermack

Orthoprint Zhermack

Alginato altamente elastico e a **presa extra rapida**, con riduzione del riflesso emetico. Di facile miscelazione, per impronte in ortodonzia e modelli studio. Colore giallo, aroma vaniglia.

ORTHOPRINT FAST SETTING		euro	codice
busta da 500 gr		14,55	00002896
ECONOMICA	conf. 12 buste da 500 gr	146,50	00002638

Set Misurini per Alginati Zhermack

Misurini con tacche graduate, per il dosaggio di polvere e acqua.



Set Misurini per Alginati Zhermack

SET MISURINI PER ALGINATO		euro	codice
conf. 1 misurino per acqua + 1 misurino per alginato			
PER HYDROGUM 5 E HYDROCOLOR 5		2,00	00054756
PER ALGINATO		2,00	00054755



Impregum Penta 3M

Impregum Penta 3M

Polietero a **media viscosità**, per impronte di precisione con **tecnica monofase**. In implantologia è ideale sulle tecniche: Pick-Up con portaimpronta aperto (diretta), trasferimento con portaimpronta chiuso (indiretta), Snap-on con portaimpronta chiuso (diretta).

IMPREGUM PENTA			euro	codice
P31684	INTRO KIT		241,50	00068924
conf. 1 pasta base 300 ml + 1 catalizz. 60 ml + 1 contenitore per Pentamix 3 + 10 cannule miscelatrici Penta + 1 siringa per elastomeri Penta + 1 Adesivo				
31644	CONFEZIONE DOPPIA	VIOLA	296,60	00030869
conf. 2 pasta base da 300 ml + 2 catalizzatore da 60 ml				



Impregum Penta Soft 3M

Impregum Penta Soft 3M

Polietero a **media viscosità**, consistenza **soft**, per impronte di precisione con **tecnica monofase**. In implantologia è ideale sulle tecniche: Pick-Up con portaimpronta aperto (diretta), trasferimento con portaimpronta chiuso (indiretta), Snap-on con portaimpronta chiuso (diretta). Fresco aroma di menta.

IMPREGUM PENTA SOFT			euro	codice
P31734	INTRO KIT		241,45	00068925
conf. 1 pasta base 300 ml + 1 catalizz. 60 ml + 1 contenitore per Pentamix 3 + 10 cannule miscelatrici Penta + 1 siringa per elastomeri Penta + 1 Adesivo				
37130	CONFEZIONE DOPPIA	VIOLA	296,60	00030972
conf. 2 pasta base da 300 ml + 2 catalizzatore da 60 ml				



Impregum Penta Soft Quick 3M

Impregum Penta Soft Quick 3M

Polietero a **media viscosità**, consistenza **soft**, ad **indurimento rapido** per tecnica monofase, specifico per corone e ponti a pochi elementi. Fresco aroma di menta.

IMPREGUM PENTA SOFT QUICK			euro	codice
31764	CONFEZIONE DOPPIA	VIOLA	306,95	00046582
conf. 2 pasta base da 300 ml + 2 catalizzatore da 60 ml				



Impregum Penta DuoSoft 3M

Impregum Penta DuoSoft 3M

Polietero a **2 viscosità**, consistenza **soft**, adatto per il rilevamento di impronte con leggeri sottosquadri come le impronte di preparazioni per inlay, onlay, ponti e corone e impronte funzionali. Per **tecnica monofase a doppia miscelazione**.

IMPREGUM PENTA H DUOSOFT ALTA VISCOSITÀ			euro	codice
P31738	INTRO KIT	VIOLA	309,60	00069096
conf. 1 pasta base 300 ml + 1 catalizz. 60 ml + 1 contenitore per Pentamix 3 + 10 cannule miscelatrici Penta + 1 siringa per elastomeri Penta + 1 Adesivo				
31740	CONFEZIONE DOPPIA	VIOLA	296,60	00045067
conf. 2 pasta base da 300 ml + 2 catalizzatore da 60 ml				



IMPREGUM PENTA L DUOSOFT BASSA VISCOSITÀ			euro	codice
31745	CONFEZIONE SINGOLA	ROSA	237,45	00045068
conf. 1 pasta base da 300 ml + 1 catalizzatore da 60 ml				

IMPREGUM PENTA H DUOSOFT QUICK ALTA VISCOSITÀ			euro	codice
31768	CONFEZIONE DOPPIA	VIOLA	293,95	00050474
conf. 2 pasta base da 300 ml + 2 catalizzatore da 60 ml				

Polieteri 3M



Impregum Penta Super Quick 3M

Materiale da impronta in polietere a indurimento super rapido con un tempo di lavorazione di 45 secondi e un tempo di indurimento intraorale di 2 minuti. La nuova formulazione offre la precisione del polietere e la velocità dei materiali VPS. Ideale per impronte di restauri singoli come corone, inlay, onlay, impianti e piccoli ponti fino a 3 elementi. Per tecniche di impronta monofase e one-step. Sapore menta.

IMPREGUM PENTA SUPER QUICK MEDIUM		euro	codice
69385	MEDIUM BODY conf. 2 pasta base da 300 ml + 2 catalizzatore da 60 ml	317,95	00122329
69404	MEDIUM BODY conf. 1 paste base da 300 ml + 1 catalizzatore 60 ml + 10 puntali penta rossi	184,10	00122331



IMPREGUM PENTA SUPER QUICK HEAVY		euro	codice
69413	HEAVY / LIGHT BODY INTRO KIT conf. 1 pasta base da 300 ml + 1 catalizzatore da 60 ml + 2 cartucce Impregum Super Quick Light Body da 50 ml + 1 cartuccia Impregum Penta Super Quick - Medium Body per Pentamix + 10 Penta Mixing Tips rossi + 5 siringhe intraorali viola + 5 Garant Mixing Tips viola + 5 Garant Intra-oral tips bianchi + 1 adesivo per polieteri + 3 capsule di Astringent Retraction paste + 6 Impression Trays (full arch trays, 1 x ogni misura) + 1 guida step by step	319,60	00125700



IMPREGUM SUPER QUICK LIGHT		euro	codice
69379	LIGHT BODY VERDE conf. 4 cartucce da 50 ml + 5 siringhe intraorali viola + 5 Garant Mixing Tips viola	158,10	00122330



Impregum Super Quick 3M

ACCESSORI IMPREGUM SUPER QUICK		euro	codice
69387	CONTENITORE PER PENTAMIX 3	60,85	00122341
71454	PUNTALI MISCELATORI GARANT VIOLA conf. 50 pz	73,50	00122342



Impregum Garant L DuoSoft 3M

Impregum Garant L DuoSoft 3M

Polietere per impronte di precisione per tecnica simultanea, viscosità light, soft. Versione Garant, in cartucce, per miscelazione con dispenser.

IMPREGUM GARANT L DUOSOFT BASSA VISCOSITÀ		euro	codice
31751	CARTUCCE ARANCIONE conf. 4 cartucce da 50 ml + 20 puntali miscelatori bianchi + 5 siringhe intraorali viola	153,10	00047703

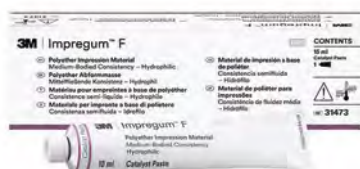

Impregum F 3M

Impregum F 3M

Polietere a miscelazione manuale di media densità per tutti i tipi di impronte con la tecnica monofase.

IMPREGUM F		euro	codice
31710	IMPREGUM F CATALIZZATORE tubo da 15 ml	124,85	00002041
31710	IMPREGUM F CATALIZZATORE tubo da 15 ml	19,55	00052189

Polieteri 3M

Permadyne Penta 3M

Polietero ad alta viscosità per impronte di precisione in un'unica fase a due viscosità (tecnica monofase HeavyBody/LightBody o simultanea). Ideale per impronte di corone e ponti, inlay e onlay. Si utilizza congiuntamente con Permadyne Penta L o con Permadyne Garant L.



PERMADYNE PENTA H ALTA VISCOSITÀ			euro	codice
30102	CONFEZIONE DOPPIA	ARANCIONE	326,60	00030873
conf. 2 pasta base da 300 ml + 2 catalizzatore da 60 ml				



Polietero a bassa viscosità per impronte di precisione in un'unica fase a due viscosità (tecnica monofase HeavyBody/LightBody o simultanea). Ideale per impronte di corone e ponti, inlay e onlay. Si utilizza congiuntamente con Permadyne Penta H.

PERMADYNE PENTA L BASSA VISCOSITÀ			euro	codice
30312	CONFEZIONE SINGOLA	BLU	297,60	00030875
conf. 1 pasta base da 300 ml + 1 catalizzatore da 60 ml				

Permadyne Penta H 3M

IMPRONTA



Permadyne Garant 3M

Permadyne Garant 3M

Polietero in cartucce a bassa viscosità per impronte di precisione con tecnica monofase.

PERMADYNE GARANT 2:1			euro	codice
30412	BASSA VISCOSITÀ		177,10	00030871
conf. 4 cartucce Garant light da 50 ml + 20 puntali miscelatori bianchi				

PUNTALI GARANT			euro	codice
71451	BIANCHI	conf. 50 pz	74,90	00035408



Permadyne 3M

Permadyne 3M

Polietero a due viscosità per impronte con tecnica monofase a doppia miscelazione.

PERMADYNE			euro	codice
30710	ARANCIONE	ALTA VISCOSITÀ	131,85	00002067
conf. 2 pasta base da 120 ml + 2 catalizzatore da 15 ml				
30750	BLU	LIGHT BODY BASSA VISCOSITÀ	168,10	00002060
conf. 2 pasta base da 120 ml + 2 catalizzatore da 15 ml				

Pentamix 3 3M

Miscelatore automatico per la miscelazione di materiali da impronta Penta. Il sensore interno rileva l'etichetta di autenticazione Penta sulla confezione della pasta base, garantendo parametri di miscelazione ottimizzati. Dimensioni L 283 mm x W 225 mm x H 280 mm - Velocità di erogazione 150 ml/min - Tensione di rete 100-240V / 47-63 Hz - Peso 9.8 kg.



Pentamix 3 3M

PENTAMIX 3			euro	codice
APPARECCHIO MISCELATORE			a richiesta	00068917
71545	CARTUCCIA UNIVERSALE PENTAMIX 3		61,85	00107783
76994	CARTUCCIA UNIVERSALE PENTAMIX 2		61,85	00107782

www.dentalclub.it

indice interattivo

Siliconi per addizione 3M

Imprint 4 3M

Materiale VPS per impronte di precisione ad **elevata idrofilia** e con **tempi di indurimento intra-orali molto rapidi**. Il sistema autoriscaldante, a 37° conduce verso un indurimento intra-orale veloce, indipendente dal tempo di lavoro. Per tutti i tipi di impronte di precisione con l'impiego delle tecniche a una e a due fasi.



Imprint 4 3M

Miscelazione dinamica

IMPRINT 4 INTRO KIT		euro	codice
conf. 1 pasta base 300 ml + 1 catalizzatore 60 ml + 2 cartucce 50 ml + 1 cartuccia Penta + 10 puntali miscelatori Penta rossi + 5 puntali garant gialli + 5 puntali intraorali gialli + 5 siringhe intraorali verdi + 1 flacone adesivo per VPS			
71494	PENTA HEAVY INDURIMENTO NORMALE (Regular + Light)	211,10	00095332

IMPRINT 4 PENTA		euro	codice
conf. 2 pasta base da 300 ml + 2 catalizzatori da 60 ml			
71486	PENTA PUTTY VERDE	195,45	00095323
71484	PENTA HEAVY BLU	195,45	00095324
71485	PENTA HEAVY SUPER QUICK GIALLO	195,45	00095325

Miscelazione manuale

IMPRINT 4 II ^a IMPRONTA		euro	codice
conf. 4 cartucce da 50 ml + 5 puntali Garant miscelatori gialli + 5 siringhe Intra-orali verdi			
71488	LIGHT INDURIMENTO NORMALE	COLORE ROSA BASSA VISCOSITÀ	132,85 00095327
71487	REGULAR INDURIMENTO NORMALE	COLORE VERDE BASSA VISCOSITÀ	132,85 00095328
71490	SUPER QUICK LIGHT INDURIMENTO ULTRA RAPIDO	COLORE VIOLA BASSA VISCOSITÀ	132,85 00095329
71489	SUPER QUICK REGULAR INDURIMENTO ULTRA RAPIDO	COLORE BLU BASSA VISCOSITÀ	132,85 00095330
71491	SUPER QUICK ULTRA LIGHT INDURIMENTO ULTRA RAPIDO	COLORE ARANCIONE BASSA VISCOSITÀ	132,85 00095326



Imprint 4 3M

Imprint II Garant 3M

Materiale idrofilo per impronta di precisione in polivinilsilossano, per l'applicazione della tecnica simultanea.

IMPRINT II GARANT		euro	codice
9378	LIGHT BODY BASSA VISCOSITÀ GIALLO	178,10	00039895
conf. 4 cartucce da 50 ml + 20 puntali Garant gialli			
9371	HEAVY BODY ALTA VISCOSITÀ VIOLA	180,10	00027595
conf. 4 cartucce da 50 ml + 20 puntali Garant verdi			

IMPRINT II GARANT QUICK STEP		euro	codice
9578	LIGHT BODY BASSA VISCOSITÀ	178,10	00035739
conf. 4 cartucce da 50 ml + 20 puntali Garant gialli			
9571	HEAVY BODY ALTA VISCOSITÀ	180,10	00030353
conf. 4 cartucce da 50 ml + 20 puntali Garant verdi			

Imprint II Garant Monophase 3M

Vinilpolisilossano idrofilo, per la tecnica monofase e per l'impronta di "Transfer" in implantologia e nelle procedure di riabilitazione protesica di alto livello.

IMPRINT II GARANT MONOPHASE CARTUCCE		euro	codice
9381	REGULAR 4 cartucce da 50 ml + 10 puntali Garant verdi	175,45	00030351



Light e Regular puntali gialli

Heavy puntali verdi



Imprint II Garant 3M

Siliconi per addizione 3M

Express 3M

Materiale da impronta polivinilsilossano idrofilo per impronte con tecnica a 1 o 2 fasi.

EXPRESS PUTTY			euro	codice
conf. 2 barattoli da 305 ml				
7312STD	OCRA	ALTA VISCOSITÀ	153,10	00004022
6160J	VERDE	BASSA VISCOSITÀ	173,10	00005172

EXPRESS II [®] IMPRONTA			euro	codice
FAST SET conf. 4 cartucce da 50 ml + 20 puntali miscelatori gialli				
7301	BLU	BASSA VISCOSITÀ	153,10	00045281
REGULAR SET conf. 4 cartucce da 50 ml + 20 puntali miscelatori gialli				
7302	VERDE	BASSA VISCOSITÀ	153,10	00045282
7322	PORPORA	MEDIA VISCOSITÀ	153,10	00045283



Express 3M

Express 2 3M

Polivinilsilossano ad elevata idrofilia e resistenza alla trazione. Permette la rimozione dell'impronta dalla bocca senza distorsioni.

EXPRESS 2 PUTTY			euro	codice
conf. 2 x 300 ml (base + catalizzatore) + 2 cucchiari per Putty				
36843	ARANCIO	SOFT	119,50	00066043
36841	VERDE	SOFT QUICK	119,50	00066045

EXPRESS 2 II [®] IMPRONTA			euro	codice
conf. 4 cartucce da 50 ml + 10 puntali miscelatori gialli				
36813	PORPORA	LIGHT BODY STANDARD	143,50	00060899
36817	ROSA	ULTRA LIGHT BODY QUICK	143,50	00060906



Express 2 3M

Express 2 Penta Putty 3M

Silicone a bassa viscosità, con alti valori di idrofilia, elevata resistenza alla trazione e con recupero elastico. Per la tecnica della doppia impronta e monofase.

EXPRESS 2 PENTA PUTTY			euro	codice
36816	STANDARD	VERDE	224,45	00060807
conf. 2 pasta base da 300 ml + 2 catalizzatore da 60 ml				
CONTENITORE PER PENTAMIX 3			60,85	00074441



Express 2 Penta Putty 3M

Express 2 Penta H / Penta H Quick 3M

Silicone ad alta viscosità con alti valori di idrofilia, elevata resistenza alla trazione, elevato recupero elastico. Per la presa d'impronte con la tecnica simultanea e a doppia miscelazione.

EXPRESS 2 PENTA H			euro	codice
36808	STANDARD	ARANCIONE	224,45	00060854
conf. 2 pasta base da 300 ml + 2 catalizzatore da 60 ml				
CONTENITORE PER PENTAMIX 3			60,85	00074780

EXPRESS 2 PENTA H QUICK			euro	codice
36810	RAPIDO	VERDE SCURO	224,45	00060913
conf. 2 pasta base da 300 ml + 2 catalizzatore da 60 ml				
CONTENITORE PER PENTAMIX 3			60,85	00074440



Express 2 Penta H 3M

Siliconi per addizione Kulzer

Flexitime Kulzer

Materiale per impronta (VPS) con formula ATS (Advance ThermoSense Formula) che accelera la reazione di polimerizzazione a 37° C. Tempo di lavorazione flessibile, variabile da 1 a 2.30 minuti, combinato ad un breve tempo di polimerizzazione intraorale fisso di 2.30 minuti. Assicura impronte accurate e precise grazie alle elevate proprietà fisiche di stabilità dimensionale, riproduzione del dettaglio ed idroattività.



Miscelazione dinamica

Consistenza di lavorazione morbida, elevata durezza finale. Indicato per doppia impronta, impronta sandwich, impronta funzionale.



Flexitime Dynamix Kulzer

FLEXITIME DYNAMIX PUTTY

	euro	codice
INTRO KIT LIGHT E MEDIUM FLOW	179,10	00076654
conf. 1 cartuccia Light Flow 50 ml + 1 cartuccia Medium Flow 50 ml + 1 x 380 ml Dynamix Putty + 12 puntali misc. gialli + 12 puntali intraorali gialli + 10 puntali misc. Dynamix gialli + 10 anelli di fissaggio dynamix gialli + 1 Adesivo Universale da 10 ml		

RICAMBIO	221,10	00141589
conf. 2 x 380 ml + 2 puntali di miscelazione Dynamix + 1 anello di fissaggio		

FLEXITIME DYNAMIX HEAVY TRAY

	euro	codice
INTRO KIT	179,10	00076655
conf. 1 cartuccia Light Flow 50 ml + 1 cartuccia Medium Flow 50 ml + 1 x 380 ml Dynamix Heavy Tray + 12 puntali misc. gialli + 12 puntali intraorali gialli + 10 puntali misc. Dynamix gialli + 12 anelli di fissaggio dynamix gialli + 1 adesivo universale da 10 ml		

RICAMBIO	221,10	00141495
conf. 2 x 380 ml + 2 puntali di miscelazione Dynamix + 1 anello di fissaggio		

FLEXITIME DYNAMIX MONOPHASE

	euro	codice
KIT	147,85	00065471
conf. 1 x 380 ml + 10 puntali di miscelazione Dynamix + 1 anello di fissaggio + 1 adesivo universale 10 ml		

RICAMBIO	221,10	00141595
conf. 2 x 380 ml + 2 puntali di miscelazione Dynamix + 1 anello di fissaggio		

i Miscelatore Dinamix Speed 2 Kulzer Capitolo Attrezzatura a pag. 717

Miscelazione manuale

FLEXITIME EASY PUTTY

	euro	codice
TRIAL KIT	167,10	00077616
conf. base da 300 ml + catalizzatore da 300 ml + 1 cartuccia di Flexitime Light Flow da 50 ml + 1 cartuccia di Flexitime Medium Flow da 50 ml + 1 adesivo universale + 12 puntali miscelatori gialli + 12 terminali intraorali gialli.		

conf. base da 300 ml + catalizzatore da 300 ml	127,50	00141587
--	---------------	----------

FLEXITIME MEDIUM FLOW

	euro	codice
Bassa viscosità - Medium Light		
conf. 2 cartucce da 50 ml + 12 puntali gialli	74,90	00141560

FLEXITIME CORRECT FLOW

	euro	codice
Bassa viscosità - Light Body		
conf. 2 cartucce da 50 ml + 12 puntali gialli	74,90	00141559

FLEXITIME LIGHT FLOW

	euro	codice
Bassa viscosità - Light Body		
conf. 2 cartucce da 50 ml + 12 puntali gialli	74,90	00141586

FLEXITIME HEAVY TRAY

	euro	codice
Alta viscosità - Heavy Body		
conf. 2 cartucce da 50 ml + 6 puntali verdi	74,90	00141594

FLEXITIME MONOPHASE

	euro	codice
conf. 2 cartucce da 50 ml + 6 puntali verdi	74,90	00141598



Flexitime Kulzer



Provil Novo Putty Kulzer



Provil Novo Dynamix / C.D.2 Kulzer

Siliconi per addizione Kulzer

Provil Novo Putty Kulzer

Silicone con proprietà idroattive che garantiscono una precisa riproduzione del dettaglio anche in presenza di umidità.

PROVIL NOVO PUTTY		euro	codice
conf. barattolo base 250 ml + barattolo catalizzatore 250 ml			
SOFT FAST SET	TURCHESE	101,50	00141900
REGULAR SET	VERDE	101,50	00141901

PROVIL NOVO DYNAMIX PUTTY		euro	codice
conf. 2 cartucce da 380 ml + 2 puntali di miscelazione +1 anello di fissaggio			
VERDE	DOPPIA IMPRONTA / IMPRONTA SANDWICH	219,10	00141897

PROVIL NOVO C.D.2 LIGHT		euro	codice
conf. 2 cartucce da 50 ml + 12 puntali gialli			
FAST SET	VERDE SCURO BASSA VISCOSITÀ	76,50	00141898

PROVIL NOVO C.D.2 MEDIUM		euro	codice
FAST SET	GIALLO MEDIA VISCOSITÀ	76,50	00141608
REGULAR SET	GIALLO CHIARO MEDIA VISCOSITÀ	76,50	00035478

Siliconi per addizione Coltene

President The Original Coltene

Materiale da impronta a base di silicone A, polivinilsilossano, attivato in superficie. Per tecnica doppia impronta (putty-wash) e per la tecnica monofase bicomponente (tecnica sandwich).



President The Original Coltene

PRESIDENT PUTTY		euro	codice
PUTTY	GIALLO conf. 2 barattoli da 300 ml	93,60	00120920
PUTTY SOFT	VERDE conf. 2 barattoli da 300 ml	93,60	00120921

PRESIDENT II ^a IMPRONTA		euro	codice
conf. 2 cartucce da 50 ml + 12 puntali Universal Mixing Tip			
LIGHT BODY	BASSA VISCOSITÀ VERDE	63,50	00120918
REGULAR BODY	BASSA VISCOSITÀ BLU	63,50	00120919



Affinis Coltene

Affinis Coltene

AFFINIS PUTTY		euro	codice
PUTTY SOFT	conf. base da 300 ml + catalizzatore da 300 ml	110,50	00002172

AFFINIS CARTUCCE		euro	codice
conf. 2 cartucce da 50 ml + 12 puntali miscelatori gialli			
LIGHT BODY	BASSA VISCOSITÀ	73,50	00049862



Affinis Precious Coltene

Affinis Precious Coltene

Materiale da impronta in polivinilsilossano studiato per ridurre la dispersione di luce e migliorare la leggibilità dei margini.

AFFINIS PRECIOUS II ^a IMPRONTA		euro	codice
conf. 2 cartucce da 50 ml + 12 puntali miscelatori gialli			
LIGHT BODY	BASSA VISCOSITÀ ARGENTO	73,50	00058885

Hydrorise Implant Zhermack

Silicone per addizione radiopaco e scansionabile **specifico per implantologia. Idrocompatibile, tissotropico, ad elevata consistenza** è caratterizzato da un'elevata durezza finale, che permette di ottenere un'impronta accurata che rileva con precisione la posizione tridimensionale dell'impianto da trasferire al laboratorio. Aroma menta.

Miscelazione dinamica

HYDRORISE IMPLANT			euro	codice
conf. 2 cartucce da 380 ml + 15 puntali di miscelazione dinamico-statici + 2 blocca puntali				
HEAVY BODY	VIOLA	Rapporto 5:1	222,10	00120485

Miscelazione manuale

HYDRORISE IMPLANT			euro	codice
conf. 2 cartucce da 50 ml + 12 puntali di miscelazione grigi				
LIGHT BODY	ROSA	BASSA VISCOSITÀ	70,50	00120487

i Miscelatore automatico Sympress Zhermack capitolo Attrezzatura a pag. 717



Hydrorise Implant Zhermack

Hydrorise Zhermack

Silicone per addizione **iperidrocompatibile** che si adatta alle principali tecniche per la presa di impronta anche in situazioni cliniche complesse in quanto permette di abbinare diverse viscosità secondo il caso specifico e di scegliere il giusto tempo di presa per ogni metodologia di lavoro. Assicura una precisa riproduzione dei dettagli nell'ambiente umido della bocca, potenziando la capacità di spostamento dei fluidi presenti all'interno del solco, per garantire la perfetta integrità dei margini dell'impronta. Tisotropico e resistente allo strappo.

Miscelazione dinamica

HYDRORISE MAXI PUTTY			euro	codice
conf. 2 cartucce da 380 ml + 15 puntali miscelatori dinamico-statici + 2 blocca puntale				
PUTTY	NORMAL	BLU	171,10	00073239
PUTTY	FAST	BLU	171,10	00073242

HYDRORISE MAXI HEAVY BODY			euro	codice
HEAVY BODY	NORMAL	BLU	171,10	00074369
HEAVY BODY	FAST	BLU	171,10	00074445

Miscelazione manuale

HYDRORISE PUTTY			euro	codice
NORMAL	BLU	conf. base + catalizzatore 2 x 300 ml	99,50	00071669
FAST	BLU	conf. base + catalizzatore 2 x 300 ml	99,50	00073241

HYDRORISE LIGHT			euro	codice
conf. 2 cartucce da 50 ml + 12 puntali miscelatori grigi				
NORMAL SET	ROSA		60,50	00073238
FAST SET	ROSA		60,50	00073240

HYDRORISE REGULAR			euro	codice
conf. 2 cartucce da 50 ml + 12 puntali miscelatori grigi				
NORMAL SET	VERDE		60,50	00072730



Hydrorise Zhermack

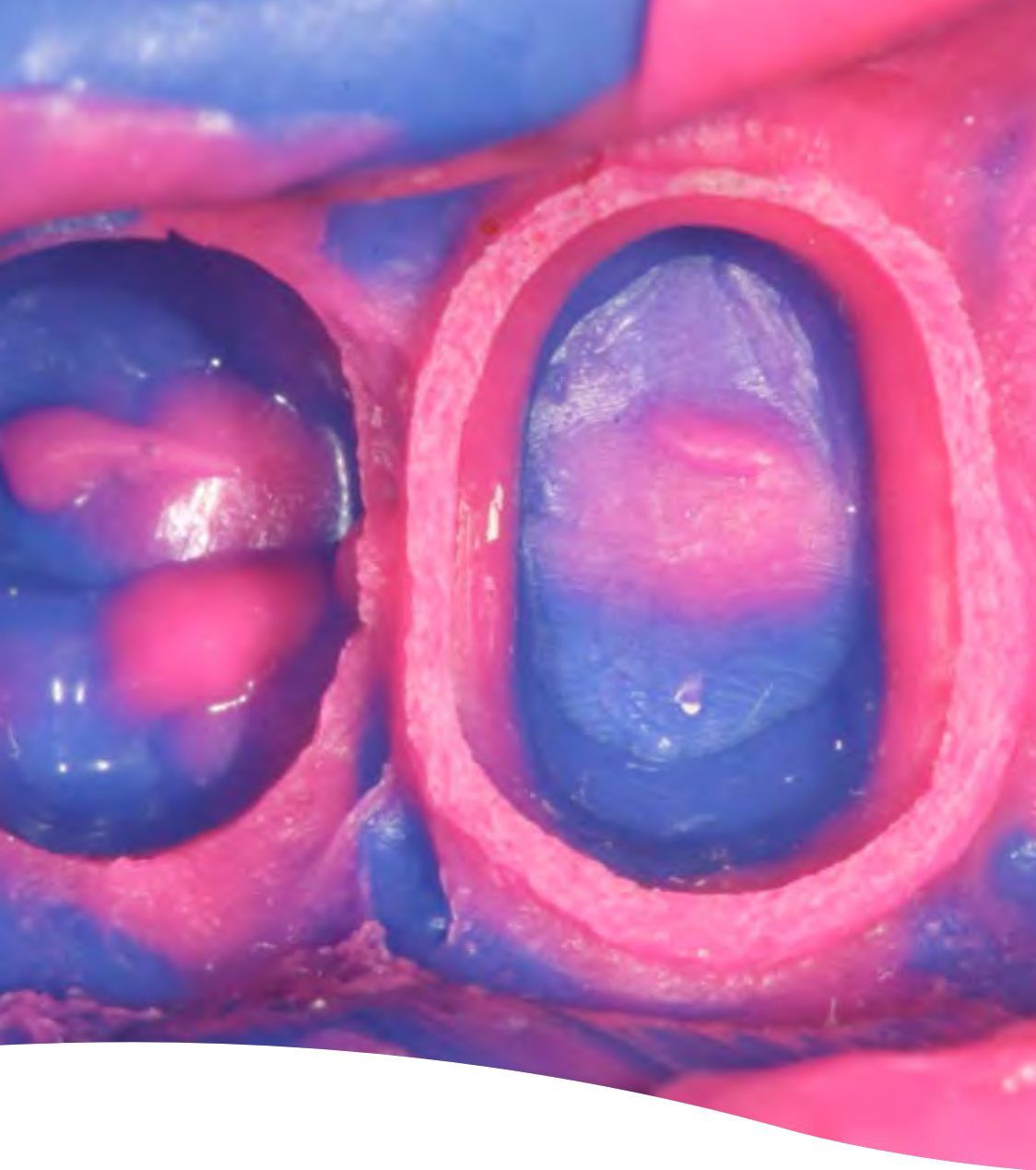

extraPro

SOLUZIONI AD ALTA
TECNOLOGIA PER ALTE
PERFORMANCE

RIPRODUZIONE
DEL DETTAGLIO
FINO A 5 μm

ELEVATA
IDROCOMPATIBILITÀ

Rev. 2022-03

hydrorise

Hydrorise è la linea di siliconi per addizione di Hydrorise System con elevata riproduzione del dettaglio ed elevata idrocompatibilità.

Hydrorise consente una **riproduzione del dettaglio fino a 5 μm** , risultato 4 volte superiore a quanto richiesto dagli standard europei.

La sua elevata idrocompatibilità offre inoltre ottime performance anche in ambiente umido grazie a un angolo di contatto tra i migliori sul mercato.*

Simply accurate

Visita il sito per scoprire tutte le linee di Hydrorise System.
www.zhermack.com

*Test interni di confronto con alcuni dei materiali da impronta più noti sul mercato.
Alcuni prodotti non sono disponibili in tutti i Paesi.
Per ulteriori informazioni sulla disponibilità dei prodotti siete pregati di contattare il vostro rappresentante locale.

*Gluten
Lactose*
FREE

CARTUCCIA 5:1
compatibile con i principali
miscelatori presenti nel mercato



Zhermack
Dental

Courtesy of: Dr. M. Sedda

Siliconi per addizione Zhermack

Elite HD+ Zhermack

Silicone per addizione che combina gli effetti della nanotecnologia con l'idrocompatibilità, garantendo così prestazioni elevate in svariate condizioni cliniche, anche quelle più difficili. Consigliato in protesi fissa.



ELITE HD+ PUTTY SOFT		euro	codice
conf. barattolo base 250 ml + barattolo catalizzatore 250 ml			
FAST SETTING		71,50	00036839
NORMAL SETTING		71,50	00036837



ELITE HD+ LIGHT BODY		euro	codice
conf. 2 cartucce da 50 ml + 12 puntali miscelatori grigi			
FAST SETTING	VERDE	BASSA VISCOSITÀ	53,85
NORMAL SETTING	AZZURRO	BASSA VISCOSITÀ	53,85



ELITE HD+ REGULAR BODY		euro	codice
conf. 2 cartucce da 50 ml + 12 puntali miscelatori grigi			
NORMAL SETTING	VIOLA	BASSA VISCOSITÀ	53,85

Elite HD+ Zhermack

ELITE HD+ SUPER LIGHT BODY		euro	codice
conf. 2 cartucce da 50 ml + 12 puntali miscelatori grigi			
FAST SETTING	VIOLA	ELEVATA VISCOSITÀ	53,85

ELITE HD+ TRAY MATERIAL		euro	codice
conf. 2 cartucce da 50 ml + 6 puntali miscelatori bianchi			
HEAVY BODY FAST	ROSSO	HYDROPHILIC	53,85

Siliconi per addizione Voco

V-Posil Voco

Materiale per impronte di precisione, VPS. Silicone A altamente idrofilo per più elevata precisione, lungo tempo di lavorazione e breve tempo nel cavo orale (2min). La buona idrofilia anche dopo la polimerizzazione rende perfetta la colatura e quindi l'intera protesi dentale.



Miscelazione manuale

V-POSIL PUTTY FAST + LIGHT FAST		euro	codice
2984	STARTER SET	173,10	00117329
conf. Putty Fast 2 x 450 ml + Light Fast 2 x 50 ml + 6 puntali di miscelazione + 6 puntali intr.			



V-POSIL RICAMBIO		euro	codice
RICAMBIO	PUTTY FAST	2 barattoli da 450 ml	130,60
RICAMBIO	LIGHT FAST	2 cartucce da 50 ml	65,60
RICAMBIO	EXTRA LIGHT FAST	2 cartucce da 50 ml	65,60



V-Posil Voco

V-POSIL HEAVY SOFT + LIGHT FAST		euro	codice
conf. Heavy Soft Fast 2 x 380 ml + 20 puntali di miscelazione + Light Fast 2 x 50 ml + 6 puntali di miscelazione + 6 puntali intraorali			
2985	STARTER SET	274,95	00125233

V-POSIL MONO FAST + LIGHT FAST		euro	codice
conf. Mono Fast 2 x 380 ml + 20 puntali di miscelazione + Light Fast 2 x 50 ml + 6 puntali di miscelazione + 6 puntali intraorali			
2987	STARTER SET	274,95	00127238

Siliconi per addizione Trayart

Miscelazione manuale

Vestige Putty Trayart

Silicone per addizione a consistenza putty per la presa d'impronta in protesi fissa. Scansionabile.



Vestige Putty Trayart

VESTIGE PUTTY SOFT		euro	codice
conf. base da 300 ml + catalizzatore da 300 ml			
FAST	VIOLA SCURO	59,00	00104080
NORMAL	VIOLA	59,00	00106323

Vestige Cartucce Trayart

Vinilpolisilossani di precisione a diverse consistenze e tempi di lavorazione/indurimento. Tutti i fluidi sono tissotropici e idrocompatibili per dare la massima definizione del dettaglio anche in condizioni operative non ideali.



Vestige Cartucce Trayart

VESTIGE RIBASANTI		euro	codice
conf. 2 cartucce da 50 ml + 12 puntali			
LIGHT FAST	BLU	46,00	00104081
LIGHT NORMAL	AZZURRO	46,00	00106324
MEDIUM	FUCSIA	46,00	00104082

Miscelazione dinamica

Vestige Putty Trayart

Vinilpolisilossano a consistenza putty per la presa d'impronta in protesi fissa, indicato per ponti, corone, inlay, onlay, protesi parziali, implantologia, impronte di posizione, impronte per provvisori. Durezza finale bilanciata per consentire una facile rimozione dal cavo orale anche in presenza di marcati sottosquadri. Scansionabile.



Vestige Putty Trayart

VESTIGE PUTTY ADMIX		euro	codice
conf. 2 x 380 + 10 miscelatori dinamici + 1 anello di fissaggio			
PUTTY	VIOLA	172,50	00121661

Vestige Tray Material Trayart

Vinilpolisilossano a consistenza heavy per la presa d'impronta in protesi fissa, indicato per ponti, corone, inlay, onlay, protesi parziali, implantologia, impronte di posizione, impronte per provvisori. Durezza finale bilanciata per consentire una facile rimozione dal cavo orale anche in presenza di marcati sottosquadri. Scansionabile.



Vestige Tray Material Trayart

VESTIGE TRAY MATERIAL		euro	codice
conf. 2 x 380 + 10 miscelatori dinamici + 1 anello di fissaggio			
HEAVY	VERDE	174,90	00104084

Vestige Impla Trayart

Vinilpolisilossano per la presa d'impronta in implantoprotesi. Indicato per tecnica diretta, indiretta e a carico immediato. Rileva l'esatta posizione tridimensionale dell'impianto e dei tessuti perimplantari, inglobando fermamente il transfer. Studiato per assorbire tensioni e minimizzare effetti distorsivi, può essere utilizzato sia nella tecnica pick-up che a strappo. Scorrevole durante la lavorazione, rigido e stabile dopo indurimento. Compatibile con tutti i sistemi di miscelazione dinamica in rapporto 5:1. Ribasabile.



Vestige Impla Trayart

VESTIGE IMPLA		euro	codice
conf. 2 x 380 + 10 miscelatori dinamici + 1 anello di fissaggio			
IMPLA	ARANCIONE	190,00	00108038

Aquasil Ultra+ Dentsply Sirona Smart Wetting Impression Material

Silicone per addizione a base di polivinilsilossano per impronte di elevata precisione anche in ambiente umido. Grazie alla nuova formulazione ottimizzata è adatto per tutte le tecniche di presa d'impronta e per tutti i casi clinici. Caratteristiche e vantaggi: maggiore livello di idrocompatibilità intraorale e del materiale polimerizzato, elevata resistenza allo strappo intraorale e alla deformazione permanente, ottima stabilità dimensionale e fedele riproduzione dei dettagli.



Miscelazione manuale

AQUASIL ULTRA+ PUTTY

euro

codice

CONFEZIONE STANDARD: 2 barattoli da 450 ml (base + catalizzatore) + 2 dosatori

SOFT	FAST SET	viscosità alta	BLU	172,10	00131102
HARD	REGULAR SET	viscosità molto alta	VERDE	172,10	00131103

AQUASIL ULTRA+ LIGHT

euro

codice

conf. 4 cartucce da 50 ml + 12 puntali miscelatori + 12 terminali intraorali

FAST SET	LV	LOW VISCOSITY	VERDE ACQUA	162,10	00131105
REGULAR SET	LV	LOW VISCOSITY	VERDE ACQUA	162,10	00131104
FAST SET	XLV	EXTRA LOW VISCOSITY	ARANCIONE	162,10	00131107
REGULAR SET	XLV	EXTRA LOW VISCOSITY	ARANCIONE	162,10	00131106

AQUASIL ULTRA+ MEDIUM

euro

codice

conf. 4 cartucce da 50 ml + 12 puntali miscelatori

REGULAR SET	VIOLA			149,40	00131108
-------------	-------	--	--	---------------	----------

Miscelazione dinamica

Per tecnica a doppia miscelazione.

AQUASIL ULTRA+ HEAVY DECA

euro

codice

conf. 2 cartucce da 380 ml cad. + 20 puntali miscelatori + 1 anello a baionetta

FAST SET	VERDE	AROMA MENTA	289,60	00130011
REGULAR SET	VERDE	AROMA MENTA	289,60	00131101

Per tecnica putty wash.

AQUASIL ULTRA+ PUTTY DECA alta viscosità

euro

codice

conf. 2 cartucce da 380 ml cad. + 20 puntali miscelatori + 1 anello a baionetta

REGULAR SET	AZZURRO		235,40	00131097
-------------	---------	--	---------------	----------

Per tecnica monofase.

AQUASIL ULTRA+ MEDIUM DECA

euro

codice

conf. 2 cartucce da 380 ml cad. + 20 puntali miscelatori + 1 anello a baionetta

REGULAR SET	VIOLA		289,60	00131099
-------------	-------	--	---------------	----------

Siliconi per addizione IDS

Aqua Print IDS



AQUA PRINT DYNAMIC PUTTY Silicone per poliaddizione, ultraidrofilo, tissotropico e con tempo di presa rapido. Presenta un' elevata stabilità dimensionale. Inodore e insapore. Per impronte con tecnica a doppia miscelazione (monofase) e con tecnica putty-wash (doppia miscelazione in due fasi).

AQUA PRINT DYNAMIC PUTTY	euro	codice
conf. 2 cartucce da 380 ml per miscelatori dinamici 5:1	209,00	00099651

AQUA PRINT PUNTALI DINAMICI	euro	codice
conf. 50 puntali 5:1	51,40	00099732



AQUA PRINT PUTTY FAST A presa rapida, soft, per impronte di precisione con la tecnica a doppia miscelazione monofase. Colore Blu.

AQUA PRINT PUTTY FAST	euro	codice
conf. base 450 ml + catalizzatore 450 ml	156,00	00098941



Aqua Print IDS

AQUA PRINT LIGHT/REGULAR BODY FAST Materiale per correzione di impronta, a **bassa viscosità**, a presa rapida, ultraidrofili, per tecniche di impronta a doppia miscelazione.

AQUA PRINT BODY FAST	euro	codice
conf. 2 cartucce da 50 ml + 6 puntali miscelatori + 6 terminali intraorali		
REGULAR BODY FAST	79,00	00099650
LIGHT BODY FAST	79,00	00098940

Vinilsilicopolieteri

EXA'lence GC

Materiale da impronta a base di **silicovinilpolietere (VPES)** per una riproduzione precisa e dettagliata in tutte le condizioni, anche in ambiente umido. Composizione intrinsecamente idrofila, elevata elasticità, elevata resistenza allo strappo, tissotropico. Gusto menta.



EXA'LENCE PUTTY	euro	codice
conf. 500 gr base + 500 gr catalizzatore	147,50	00087326



Exa'lence GC

EXA'LENCE II° IMPRONTA BASSA VISCOSITÀ	euro	codice
REGULAR SET LIGHT BODY ROSA	76,50	00087324
conf. 2 cartucce da 48 ml + 6 puntali miscelatori gialli		
DISPENSER PER CARTUCCE DA 48 ML	93,20	00038122

Siliconi per condensazione



Speedex Putty Coltene

Speedex Putty Coltene

Silicone di tipo C, polisilossano, ad alta viscosità. Attivato in superficie è caratterizzato da una stabilità dimensionale ed una riproduzione dei dettagli simili ai siliconi per addizione. Colore grigio chiaro.

SPEDEX PUTTY		euro	codice
barattolo da 910 ml		42,85	00030934
ATTIVATORE IN PASTA	tubo da 60 ml	26,55	00030936



Speedex Light Coltene

Speedex Light Coltene

Fluido di correzione nella tecnica putty-wash. Utilizzo con siringa nella tecnica della doppia miscelazione, indicato anche per ribasatura. Colore blu scuro.

SPEDEX LIGHT		euro	codice
tubo da 140 ml		21,55	00030935
ATTIVATORE IN PASTA	tubo da 60 ml	26,55	00030936



Zetaplus Zhermack

Zetaplus Zhermack

Silicone-C ad altissima viscosità, per le tecniche della doppia impronta e simultanea con due viscosità. Colore verde, aroma menta.

ZETAPLUS		euro	codice
barattolo da 900 ml		38,55	00002897



Oranwash L Zhermack

Oranwash L Zhermack

Silicone-C a bassa viscosità consigliato per la tecnica della doppia impronta in protesi fissa. Consistenza fluida, idrofilo. Colore giallo, colore arancione.

ORANWASH L		euro	codice	
GIALLO	VISCOSITÀ BASSA	tubo da 140 ml	16,55	00034254



Indurent Gel Zhermack

Indurent Gel Zhermack

Catalizzatore in gel per tutti i materiali della linea Zhermack per condensazione.

INDURENT		euro	codice
GEL	tubo da 60 ml	21,55	00034459



Optosil Comfort Putty Kulzer

Optosil Comfort Putty Kulzer

Silicone con una stabilità dimensionale comparabile ai siliconi A, anche nel caso in cui la colatura dell'impronta avvenga dopo 7 giorni. Contiene riempitivi sferici che rendono più semplice la miscelazione ed assicurano un impasto omogeneo. Insensibile a tutti i guanti in lattice, non dà problemi di polimerizzazione. Materiale preliminare per doppia impronta, supporto per tecnica sandwich, materiale marginale per impronte funzionali.

OPTOSIL COMFORT PUTTY	euro	codice
barattolo da 900 ml	52,85	00141600

Xantopren Kulzer

Silicone con eccellenti proprietà di bagnabilità ed applicazione in ambiente umido. Insensibile al contatto con tutti i tipi di fili retrattori e soluzioni; otturazioni in composito, compomero o vetroionomero appena applicate; tutti i tipi di guanti in lattice; soluzioni disinfettanti.

LIGHT - BASSA VISCOSITÀ: materiale in cartuccia per doppia impronta, tecnica sandwich, relining, rilevazione punti di contatto.

XANTOPREN COMFORT LIGHT- BLU	euro	codice
conf. 2 cartucce da 50 ml + 12 puntali	53,85	00141588

MEDIUM - MEDIA VISCOSITÀ: materiale per impronte funzionali, doppia impronta, tecnica sandwich, relining.

XANTOPREN COMFORT MEDIUM - VERDE	euro	codice
conf. 2 cartucce da 50 ml + 12 puntali	53,85	00141756

H GREEN - ALTA VISCOSITÀ: per tecnica doppia impronta.

XANTOPREN H GREEN	euro	codice
tubo da 140 ml	35,90	00141757

L BLUE - BASSA VISCOSITÀ: per seconda impronta.

XANTOPREN L BLU	euro	codice
tubo da 140 ml	35,90	00141758

VL PLUS - VISCOSITÀ MOLTO BASSA: per seconda impronta.

XANTOPREN VL PLUS	euro	codice
tubo da 140 ml	35,90	00141760

M MUCOSA - MEDIA VISCOSITÀ: per impronta funzionale.

XANTOPREN M MUCOSA	euro	codice
tubo da 140 ml	37,90	00141763

Attivatore Universale Kulzer

Attivatore universale in liquido o in pasta per Xantopren/Optosil.

ACTIVATOR UNIVERSAL PLUS	euro	codice
LIQUIDO flacone da 25 ml	29,55	00068635
PASTA tubo da 60 ml	29,55	00068636



Xantopren Comfort Kulzer



Xantopren H / Xantopren L Kulzer



Xantopren M / Xantopren VL Kulzer



Attivatore Universale Kulzer



Snow White Plaster Kerr

Gessi per impronte

Snow White Plaster No. 2 Kerr

Gesso con tempo di presa rapido, di classe II, adatto per impronte e per fissare modelli di lavoro in articolatore. Tempo di presa 3-5 minuti. Espansione 0,01 - 0,012%

SNOW WHITE PLASTER NO. 2		euro	codice
N.2 BIANCO	fustino da 4,5 kg	* 39,10	00001677

Materiali per impronte funzionali

Permlastic Kerr

Materiale da impronta a base di polisolfuri disponibile in tre viscosità.

Light Body - per inlay e ponti fissi.

Regular Body - per protesi parziali o totali.

Heavy Body - per doppia impronta o per impronta con anelli di rame.



Permlastic Kerr

PERMLASTIC	euro	codice
REGULAR BODY conf. base da 60 ml + catalizzatore da 60 ml + blocco impasto	50,50	00001502
LIGHT BODY conf. base da 65 ml + catalizzatore da 65 ml + blocco impasto	50,50	00001506
HEAVY BODY conf. 2 base da 68 ml + catalizzatore da 34 ml + blocco impasto	50,50	00001504

PERMLASTIC ADHESIVE	euro	codice
conf. flacone da 60 ml + pennello applicatore	37,90	00001511

FITT (Functional Impression Tissue Toner) Kerr

Materiale per **impronte funzionali**, ribasamento provvisorio, localizzazione di punti di precontatto. Impasto cremoso e soffice, utilizzabile anche in presenza di umidità, di sangue e negli impianti.



FITT Kerr

FITT	euro	codice
CONFEZIONE STANDARD conf. polvere 100 gr + liquido da 100 ml + liquido separatore 15 ml + 14 bicchierini miscelazione	79,85	00001524

Tempo Lang

Resina acrilica autopolimerizzante, extra soft, per la ribasatura di protesi mobili. Indicata per il condizionamento di tessuti lesi, il rilevamento di impronte dinamico funzionali, adattamento di protesi immediate provvisorie e la localizzazione di zone di decubito. **Nuova formulazione priva di ftalati.**



Tempo Lang

TEMPO	euro	codice
PROFESSIONAL PACK conf. polvere 120 gr + liquido 120 cc + 10 bicchierini per miscelazione	97,50	00003030

Impression Paste SS White

Pasta per impronte in un'unica fase. Due tubi: bianco a base di ossido di zinco e rosso a base di eugenolo. Indicata per ribasature e per impronte di protesi totali.



Impression Paste SS White

IMPRESSION PASTE	euro	codice
CONFEZIONE conf. tubo bianco da 150 gr + tubo rosso da 150 gr + blocco miscelazione	21,60	00035369

n * articoli soggetti alle variazioni di prezzo del listino Laboratorio

Boxaggio

Impression Compound Kerr

Materiale termoplastico per impronte in placche o in bastoncini. Colore: **verde** per tracciare o definire i contorni dell'impronta nella tecnica con anello di rame (temp. di lavorazione 50° C) - **rosso** per tutti gli usi (temp. di lavorazione 55° C).



Impression Compound Kerr

IMPRESSION COMPOUND		euro	codice
BASTONCINI ROSSI	conf. 15 bastoncini	29,55	00082894
BASTONCINI VERDI	conf. 15 bastoncini	29,55	00082009
BASTONCINI GRIGI	conf. 15 bastoncini	29,55	00081789

Iso Functional Sticks GC

Bastoncini termoplastici per impronte funzionali e di ribasatura. Utili anche come spaziatori. Colore rosso. Temperatura di lavorazione 45° C.



Iso Functional Sticks GC

ISO FUNCTIONAL STICKS		euro	codice
conf. 15 bastoncini da 8 gr		44,85	00018139

n * Cera Azzurrina Morbidissima Capitolo Varie Studio e Laboratorio a pag. 617

Siliconi per registrazioni oclusali

Luxabite DMG

Materiale per la registrazione del morso e il fissaggio dei transfer per la presa di impronte implantari a base di bisacrilato. Elevata durezza finale, non subisce flessione o compressione durante il montaggio su modello, eccellente stabilità, facile da tagliare. Inodore e insapore. Colore blu.



Luxabite DMG

LUXABITE			euro	codice
cartuccia 10:1 automix da 50 ml + 15 puntali miscelatori			124,80	00082149
puntali miscelatori gialli	10:1	conf. 25 pz	32,10	00107905

Memosil 2 Kulzer

Silossano polivinilico per applicazione diretta, **trasparente**. Indicato per: impronta frontale ed oclusale, come matrice di trasmissione per brackets (incollaggio diretto), ecc. Tempo di permanenza in bocca con temperatura ambiente a 23° C e temperatura nel cavo orale a 32° C: 3 minuti. Durezza Shore A: 72.



Memosil 2 Kulzer

MEMOSIL 2			euro	codice
conf. 2 cartucce da 50 ml + 12 puntali miscelatori			79,50	00141590

Memoreg 2 Kulzer

Silossano polivinilico per applicazione diretta. **Rosa**. Indicato per: registrazione dell'occlusione standard, per registrazione oclusale, per impronte intraorali con fermi, ecc. Tempo di permanenza in bocca con temperatura ambiente a 23° C e temperatura nel cavo orale a 32° C: 60 secondi. Durezza Shore A: 90.



Memoreg 2 Kulzer

MEMOREG 2			euro	codice
conf. 2 cartucce da 50 ml + 12 puntali miscelatori			87,50	00141599

Imprint 4 Bite 3M

Materiale siliconico, tissotropico a base di vinilpolisilossano per la registrazione oclusale, con ridotto tempo di presa (60 sec.). Colore verde.



Imprint 4 Bite 3M

IMPRINT 4 BITE			euro	codice
conf. 2 cartucce da 50 ml + 5 puntali azzurri + 5 puntali intr.			64,85	00100090

Siliconi per registrazioni occlusali

Occlufast Rock Zhermack

Silicone-A per la registrazione occlusale. Consistenza impercettibile. Durezza che evita compressioni e riposizionamenti errati dei modelli in laboratorio e che permette una facile fresatura. Tempo minimo di permanenza nel cavo orale 1 minuto (con temperatura ambiente a 23° C e temperatura nel cavo orale a 32° C) che riduce possibili errori dovuti agli spostamenti della mandibola. Durezza Shore A: 95.



Occlufast Rock Zhermack

OCCLUFAST ROCK	euro	codice
conf. 2 cartucce da 50 ml + 12 puntali miscelatori bianchi	53,85	00037254

Occlufast CAD Zhermack

Silicone-A fluido, scansionabile per la registrazione occlusale. Compatibile con i sistemi CAD/CAM a lettura ottica, laser e tattile. Breve tempo di permanenza nel cavo orale (60 sec.). Consistenza impercettibile per il paziente che occlude in modo naturale. Rifinibile con lama e/o fresa dopo l'indurimento. Facilmente applicabile sia con tecnica occlusale, sia vestibolare. Durezza Shore A: 95.



Occlufast CAD Zhermack

OCCLUFAST CAD	euro	codice
conf. 2 cartucce da 50 ml + 12 puntali miscelatori bianchi	66,50	00068974

Occlufast+ Zhermack

Silicone per addizione per la registrazione occlusale. La consistenza impercettibile permette di non interferire con l'occlusione. L'elevata durezza finale rende la registrazione occlusale resistente alla compressione. Tempo minimo di permanenza nel cavo orale (1 minuto). Aroma mangostano. Durezza 37± 5 Shore D.



Occlufast+ Zhermack

OCCLUFAST+	euro	codice
conf. 2 cartucce da 50 ml + 12 puntali miscelatori grigi	51,50	00135214

Occlufast+ Color Zhermack

Silicone per addizione con elevata durezza finale, per la registrazione occlusale. Versione termocromatica, durezza finale 37± 5 Shore D.



Occlufast+ Color Zhermack

OCCLUFAST+ COLOR	euro	codice
conf. 2 cartucce da 50 ml + 12 puntali miscelatori grigi	53,85	00137218

Flexitime Bite Kulzer

Materiale a base di vinilsilossano, per la registrazione occlusale, scansionabile. È adatto sia per la registrazione occlusale convenzionale che per la scansione ottica dell' antagonista nella tecnologia CAD / CAM, senza l'utilizzo di polveri di contrasto. Extra duro (durezza finale Shore 40 D), tempo di lavorazione 30 secondi, tempo di presa nel cavo orale min. 30 secondi. Colore lavanda.



Flexitime Bite Kulzer

FLEXITIME BITE	euro	codice
conf. 2 cartucce da 50 ml + 12 puntali di miscelazione verdi	70,85	00141593

Vestige Bite Trayart

Vinilsilossano scansionabile per la registrazione occlusale. Si distingue per resistenza alla deformazione, precisione e tempi di indurimento rapido (Fast Setting). Durezza: 95 shore "A". Colore verde.



Vestige Bite Trayart

VESTIGE BITE	euro	codice
conf. 2 x 50 ml + 6 puntali verdi	46,00	00104083

Siliconi per matrici



Exaclear GC

Exaclear GC

Materiale siliconico completamente trasparente. Particolarmente efficace in situazioni cliniche complesse, garantisce un controllo visivo eccellente ed un'efficace fotopolimerizzazione attraverso il silicone stesso. Risulta fluido durante l'inserimento e resistente, rigido dopo l'indurimento e altrettanto flessibile, per consentire una rimozione senza lacerazioni e/o deformazioni. Durezza (Shore A) 60

EXACLEAR	euro	codice
conf. 2 cartucce da 51 gr + 6 puntali di miscelazione tipo II	82,50	00129434



Elite Glass Zhermack

Elite Glass Zhermack

Silicone per addizione trasparente, per la realizzazione di matrici direttamente in bocca al paziente che consentono la successiva applicazione e polimerizzazione di materiali fotoindurenti. Elite Glass riduce sensibilmente lo strato superficiale non polimerizzato dei compositi dovuto all'inibizione causata dall'ossigeno. Durezza finale 70 Shore A.

ELITE GLASS	euro	codice
conf. 2 cartucce da 50 ml + 6 puntali di miscelazione	66,50	00068975

Dispenser



Dispenser Unipress

Dispenser Unipress

Universale per cartucce da 50 ml.

DISPENSER UNIPRESS	euro	codice
UNIVERSALE conf. 1 pistola dispenser + 1 porta cartucce con flange rettangolari + 1 porta cartucce con flange rotonde + 1 stantuffo adatto a 1:1/2:1 + 1 stantuffo adatto a 4:1 + 1 stantuffo adatto a 10:1	86,50	00116558



Dispenser D2 Zhermack

Dispenser D2 Zhermack

Universale. Per cartucce da 50 ml con rapporto di miscelazione 1:1.

DISPENSER D2	euro	codice
	89,50	00030330



Dispenser Vestige TrayArt

Dispenser Vestige TrayArt

Dispenser per cartucce da 50 ml 1:1.

DISPENSER VESTIGE	euro	codice
	61,50	00108764



Dispenser 3M

Dispenser 3M

Dispenser per cartucce Garant da 50 ml con rapporto di miscelazione 4:1 o 10:1

DISPENSER	euro	codice
77581 4:1 / 10:1	107,85	00035403

Dispenser per cartucce da 50 ml con rapporto di miscelazione 1:1 o 2:1

DISPENSER	euro	codice
77580 1:1 / 2:1	113,50	00035129

Puntali miscelatori e terminali intraorali

ROSSO PER AQUASIL 50 ml LV / XLV



PUNTALI MISCELATORI **DENTSPLY SIRONA**

q.tà	codice	euro
48 puntali - 778215M	00141923	48,50

BLU PER AQUASIL 50 ml HEAVY E MEDIUM



PUNTALI MISCELATORI **DENTSPLY SIRONA**

q.tà	codice	euro
48 puntali - 778213M	00141924	48,50

AZZURRO RAPPORTO 1:1 / 2:1



PUNTALI MISCELATORI X SMALL

q.tà	codice	euro
50 puntali	00066444	37,50

ROSA RAPPORTO 1:1 / 2:1

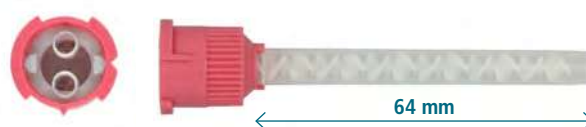

PUNTALI MISCELATORI MEDIUM

q.tà	codice	euro
50 puntali	00038623	34,50

GIALLO RAPPORTO 1:1 / 2:1



PUNTALI MISCELATORI SMALL

q.tà	codice	euro
50 puntali	00038091	34,50

GIALLO RAPPORTO 1:1 / 2:1



PUNTALI MISCELATORI SMALL 3M

q.tà	codice	euro
50 puntali	00057003	74,90

VERDE RAPPORTO 1:1 / 2:1



PUNTALI MISCELATORI LARGE

q.tà	codice	euro
50 puntali	00094095	34,50

BIANCO RAPPORTO 1:1 / 2:1



novità

PUNTALI MISCELATORI **ZHERMACK** MEDIUM (ex rosa)

q.tà	codice	euro
48 puntali	00143616	40,50

GRIGI RAPPORTO 1:1 / 2:1



novità

PUNTALI MISCELATORI SMALL **ZHERMACK** (ex giallo)

q.tà	codice	euro
48 puntali	00143612	40,50

BIANCO RAPPORTO 1:1 / 2:1



PUNTALI MISCELATORI **3M**

q.tà	codice	euro
50 puntali	00035408	74,90

AZZURRO RAPPORTO 4:1 / 10:1

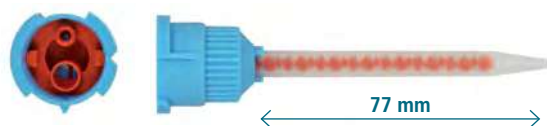

PUNTALI MISCELATORI **3M** X SMALL

q.tà	codice	euro
50 puntali	00035126	55,30

GIALLO RAPPORTO 4:1 / 10:1

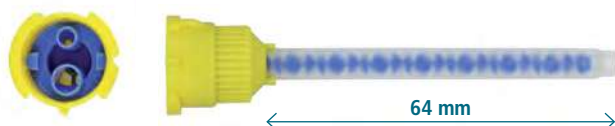

PUNTALI MISCELATORI **KULZER**

q.tà	codice	euro
48 puntali	00029879	62,85

ROSSO



PUNTALI PENTA 3M

q.tà	codice	euro
50 puntali	00097562	67,50

GIALLO



PUNTALI DYNAMIX KULZER

q.tà	codice	euro
50 puntali + 1 ghiera	00065482	77,50
2 ghiera di fissaggio	00065484	11,55

GRIGIO



PUNTALI DINAMICI HYDRORISE MAXI ZHERMACK

q.tà	codice	euro
50 puntali	00074507	46,85

GIALLO

ad esaurimento



PUNTALI DINAMICI AQUASIL DENTSPLY SIRONA

q.tà	codice	euro
40 puntali + 1 ghiera	00074452	46,90

GIALLO



PUNTALI DINAMICI TRAYART

q.tà	codice	euro
50 puntali	00108759	59,50

BLU



PUNTALI DINAMICI AQUASIL ULTRA+ DENTSPLY SIRONA

q.tà	codice	euro
45 puntali	00141925	74,50

GIALLO



TERMINALI INTRAORALI

q.tà	codice	euro
100 terminali	00078741	31,50

TERMINALI INTRAORALI 3M

q.tà	codice	euro
50 terminali	00036829	46,50

TERMINALI INTRAORALI ZHERMACK

q.tà	codice	euro
48 terminali	00035481	25,90

BIANCO



TERMINALI INTRAORALI

q.tà	codice	euro
100 terminali	00085799	31,50

TERMINALI INTRAORALI 3M

q.tà	codice	euro
50 terminali	00073280	46,50

TERMINALI INTRAORALI PIATTI

q.tà	codice	euro
48 terminali	00132660	15,60



Blocchi Impasto in Carta G line

Accessori per impronte

Blocchi Impasto in Carta G line

Blocchi in carta con superficie lucida a base di silicone antiscivolo.

BLOCCHI IMPASTO IN CARTA				euro	codice
50 x 50	mm	100 fogli	conf. 1 pz	3,50	00079197
100 x 100	mm	100 fogli	conf. 1 pz	5,50	00079198
120 x 180	mm	100 fogli	conf. 1 pz	9,90	00079199
150 x 240	mm	50 fogli	conf. 1 pz	12,50	00079200



Blocchi Impasto Kulzer

Blocchi Impasto Kulzer

In fogli di carta oleata, con scala dosaggio.

SCALA DOSAGGIO		euro	codice
210 x 150	mm blocco da 25 fogli	13,90	00000159



Blocchi Impasto Zhermack

Blocchi Impasto Zhermack

In fogli di carta plastificata con scala dosaggio.

SCALA DOSAGGIO		euro	codice
180 x 90	mm blocco da 20 fogli	6,15	00012264



Impression Separation Wafers GC

Impression Separation Wafers GC

Cialde separatrici per creare spazio nelle prime impronte da utilizzare successivamente come portaimpronte personalizzati. Se necessario, la cialda può essere ridotta tagliando le parti superflue con le forbici.

IMPRESSION SEPARATION WAFERS		euro	codice
conf. 30	pz	34,10	00040240

Spatole per alginato e gesso Asa Dental



Spatole per alginato e gesso Asa Dental

SPATOLA		euro	codice
5400-1	per alginato e gesso 18,5 cm rigida in acciaio inox	6,90	00004303
5400-4	per elastomeri flessibile 19,5 cm in acciaio con manico in legno	8,10	00016013
5400-5	per alginato e gesso 21,5 cm larga in acciaio con manico in legno	*7,30	00000173
5400-6	per alginato e gesso 20,5 cm stretta in acciaio con manico in legno	*6,70	00000174



Spatole per Impasto Bianca Larident

Spatole per Impasto Larident

Spatola rigida in plastica bianca, cm 19,2.

SPATOLA IN PLASTICA PER ALGINATO E GESSO		euro	codice
BIANCA	conf. 1 pz	2,25	00001517

n * articoli soggetti alle variazioni di prezzo del listino Laboratorio



Spatole in Plastica Larident

Accessori per impronte

Spatole in Plastica Larident

Spatole rigida per alginato.

SPATOLE IN PLASTICA COLORATE		euro	codice
COLORI ASSORTITI	conf. 6 pz	9,50	00109971



Tazze in Silicone Asa Dental

Tazze in Silicone Asa Dental

TAZZA IN SILICONE PER ALGINATO E GESSO			euro	codice
5500-16	X-GRANDE	Ø 160 mm	7,45	00000238
5500-14	GRANDE	Ø 140 mm	5,25	00000242
5500-12	MEDIA	Ø 120 mm	4,85	00000241
5500-10	PICCOLA	Ø 100 mm	3,95	00000239



Tazza per Alginato e Gesso

Tazza per Alginato e Gesso

Tazza per alginato e gesso, semirigida, Ø 12,5 cm - h 9,5 cm.

TAZZA PER ALGINATO E GESSO		euro	codice
D5		4,90	00001499



Siringhe Intraorali 3M

Siringhe Intraorali 3M

Siringhe monouso in plastica, leggere e maneggevoli, da applicare alle cartucce Express e Impregum Garant sostituendo i puntali miscelatori per l'applicazione del materiale d'impronta light nella cavità orale. Ideali per raggiungere preparazioni in settori palatali di difficile accesso. Consentono una riduzione dello spreco di materiale ed una semplice preparazione fino a 12 ore del loro impiego.

SIRINGHE INTRAORALI		euro	codice
71507 VIOLA	conf. 20 pz per cartucce 50 ml Impregum	51,50	00098487
71505 VERDE	conf. 20 pz per cartucce 50 ml	51,50	00095800



Siringhe per Elastomeri 3M

Siringhe per Elastomeri 3M

Siringa per elastomeri, completa di 3 puntali e congegno di riempimento.

SIRINGA PER ELASTOMERI PENTA		euro	codice
71210	SIRINGA PENTA COMPLETA	71,50	00015963
71225	BECCUCCI DI RICAMBIO conf. 12 pz	21,55	00002058



Siringhe per Elastomeri Asa Dental

Siringhe per Elastomeri Asa Dental

Siringhe monouso per l'applicazione rapida e precisa dei materiali da impronta. Il particolare design consente un carico dei materiali rapido e un'iniezione facile e senza sforzo.

SIRINGHE PER ELASTOMERI		euro	codice
conf. 50 pz		12,70	00119852

Accessori per impronte



Coltellino Coltene

Coltellino Coltene

Per creare canali di scarico nell'impronta.

COLTELLINO COLTENE	euro	codice
STANDARD	35,60	00006118

Retrattori non impregnati



Ultrapak Cleancut Ultradent

Ultrapak Cleancut Ultradent

Filo retrattore **non impregnato** in cotone 100% a **maglie concatenate**. Da usarsi con un diametro leggermente più largo di quanto il solco richieda poiché Ultrapak si comprime quando viene posizionato. Nuova confezione dotata di **cutter incorporato**, consente di tagliare il filo direttamente.

ULTRAPAK CLEANCUT		euro	codice
MISURA 000 NERO	conf. 244 cm	25,55	00087043
MISURA 00 NERO-GIALLO	conf. 244 cm	22,55	00087044
MISURA 0 VIOLA-BIANCO	conf. 244 cm	21,55	00087045
MISURA 1 BLU-BIANCO	conf. 244 cm	21,55	00087046
MISURA 2 VERDE-BIANCO	conf. 244 cm	21,55	00087047
MISURA 3 ROSSO-BIANCO	conf. 244 cm	21,55	00087048



Septofil N Septodont

Septofil N Septodont

Filo per retrazione gengivale **non impregnato**, atraumatico con struttura a **maglia tubolare**.

SEPTOFIL N		euro	codice
MISURA 000 GRIGIO ULTRAFINE	conf. 250 cm	39,55	00141942
MISURA 00 MARRONE ULTRAFINE	conf. 250 cm	39,55	00141943
MISURA 0 VIOLA FINE	conf. 250 cm	39,55	00141944
MISURA 1 AZZURRO MEDIO	conf. 250 cm	39,55	00141945

Soluzioni e materiali per retrazione



Racestyptine Soluzione Septodont

Racestyptine Soluzione Septodont

Soluzione astringente a base di **cloruro di alluminio al 25%** da utilizzare in associazione con il filo retrattore non impregnato, per la preparazione del solco gengivale prima della presa d'impronta. Rapida retrazione del tessuto gengivale.

RACESTYPTINE SOLUZIONE	euro	codice
flacone da 13 ml	39,90	00002449

Astringent Retraction Paste 3M

Sistema di retrazione gengivale a base di **cloruro di alluminio al 15%**, in capsule monodose, da utilizzare in sostituzione dei fili retrattori o secondo filo di retrazione. L'innovativo sistema di erogazione in capsule con punta estremamente fine e arrotondata, rende l'applicazione semplice e veloce, arrivando fino all'estremità del solco. Consente una procedura del 50% più veloce rispetto all'utilizzo dei fili e un'area pulita e asciutta più duratura rispetto all'uso di due fili di retrazione. Le capsule si adattano a tutti i dispenser e contengono gel per trattare circa 3 denti.



Astringent Retraction Paste 3M

ASTRINGENT RETRACTION PASTE	euro	codice
conf. 25 capsule	90,70	00091077
conf. 100 capsule	282,60	00091069

RetraXil Kulzer

Pasta di retrazione astringente per lo spiazzamento temporaneo dei margini gengivali e per il controllo dell'emostasi. Grazie al **cloruro di alluminio**, assicura l'effetto emostatico. Compatibile con tecniche di impronta analogica e digitale. La siringa multidose è dotata di supporto per le dita rotante che offre maggiore praticità durante l'applicazione e «twisting aid» strumento per garantire l'inserimento affidabile della cannula sulla siringa e consentire di avvitare e rimuovere la cannula in modo sicuro.



RetraXil Kulzer

RETRAXIL	euro	codice
STARTER PACK	65,50	00141585
conf. 4 siringhe da 1 gr RetraXil + 20 Cannule + 2 Twisting Aid		

Gengistal Ogna

Soluzione astringente a base di **solfato di alluminio al 25%**, per retrazioni gengivali e per l'arresto di secrezioni e piccole emorragie. Non contiene epinefrina. Non esercita alcuna azione pigmentante sui tessuti, li rende più lisci e privi di coagulo assicurando una migliore qualità delle impronte.



Gengistal Ogna

GENGISTAL SOLUZIONE	euro	codice
flacone da 15 ml	45,50	00030076

Racegel Septodont

Soluzione termogelificante a base di **cloruro di alluminio** per un controllo ottimale e rapido del sanguinamento e della retrazione dalla gengiva. La consistenza GEL che assume a contatto con il tessuto gengivale facilita l'accesso al solco gengivale e riduce i traumi, facile da posizionare e da rimuovere, non cola. Colorazione arancione, gusto al lampone.



Racegel Septodont

RACEGEL	euro	codice
conf. 3 siringhe da 1.4 gr + 30 aghi	118,50	00088812

ViscoStat Clear Ultradent

Gel viscoso a base di **cloruro di alluminio al 25%** per la retrazione e l'emostasi nei casi di emorragie modeste. Di colore chiaro è indicato per le otturazioni anteriori; facilita il controllo dell'emostasi delle zone estetiche. Permette la chiusura dei capillari tramite la creazione di collagene sugli stessi, evitando la formazione di coaguli di sangue e discromie sui tessuti duri/molli. Può essere frizionato direttamente con un pennellino.



ViscoStat Clear Ultradent

VISCOSTAT CLEAR	euro	codice
UP6408 INDISPENSE	70,85	00062868
siringa 30 ml		



Astal Ogna

Astal Ogna

Soluzione astringente a base di **solfato ferrico al 20%**, per retrazioni gengivali e per arrestare piccole emorragie. Non contiene epinefrina. Può essere applicata direttamente nel solco gengivale in alternativa all'utilizzo del filo retrattore, o può essere usata inumidendo un filo retrattore non impregnato precedentemente inserito nel solco gengivale.

ASTAL SOLUZIONE	euro	codice
flacone da 15 gr	41,50	00001894



Astringedent Ultradent

Astringedent Ultradent

Soluzione acquosa, emostatica, a base di **solfato ferroso al 15,5%**. Efficace per il controllo del sanguinamento e del fluido sulcare. Pratica perché confezionata in siringa "IndiSpense" predisposta per il riversamento in piccole siringhe da 1,2 ml.

ASTRINGEDENT	euro	codice
UP686 INDISPENSE	70,85	00046659



ViscoStat Ultradent

ViscoStat Ultradent

Gel viscoso antiemorragico, coagulante, a base di **solfato ferrico al 20%**. Blocca l'emorragia in pochi secondi. Estremamente delicato sui tessuti molli e sulla dentina. Indicato nella preparazione dei solchi gengivali prima della presa d'impronta, ma anche prima di restauri adesivi o cementazioni. Blocca il flusso del fluido sulcare consentendo un'adesione ottimale. Ideale per pulpotomie. Confezionato in pratica siringa "IndiSpense".

VISCOSTAT	euro	codice
UP645 INDISPENSE ORIGINAL	70,85	00046662



Puntali Metal-Dento Infusor Ultradent

Puntali Metal-Dento Infusor Ultradent

Puntali con cannula metallica flessibile, a pennello. Ideali per essere utilizzati con gli emostatici, ancora più efficaci nel controllo delle emorragie ed una maggiore sicurezza grazie al sistema brevettato LOK-TITE (doppia filettatura luer-lock).

PUNTALE METAL-DENTO INFUSOR	euro	codice
UP2558 conf. 20 pz	22,55	00086012



Retraction Paste Voco

Retraction Paste Voco

Pasta astringente a base di cloruro di alluminio per la retrazione temporanea della gengiva marginale e l'asciugatura del solco gengivale in caso di tessuto parodontale sano. Utilizzabile in alternativa o in combinazione con i fili retractori. Dotata di una sottile cannula con punta flessibile.

RETRACTION PASTE	euro	codice
conf. 30 capsule da 0.30 gr	78,50	00139816
conf. 100 capsule da 0.30 gr	228,45	00139693



Hemostasyl Acteon

Hemostasyl Acteon

Pasta emostatica fluida, ad azione meccanica, a base di **cloruro di alluminio** e caolino. Indicata per l'utilizzo in tutti i casi di emorragie moderate durante la normale pratica odonto-stomatologica quotidiana. Agisce in meno di 2 minuti, si rimuove velocemente con un lieve getto di aria/acqua. Non lascia residui. Colore turchese.

HEMOSTASYL	euro	codice
KIT conf. 2 siringhe da 2 gr + 40 cannule	103,50	00062813



Expasyl Exact Acteon

Soluzioni e materiali per retrazione

Expasyl Exact Acteon

Materiale atraumatico che permette l'apertura sulcolare senza lesionare l'attacco epitelio-connettivo. Facilita la presa dell'impronta in modo accurato e indolore degli spazi sottogengivali, per una perfetta chiusura della protesi. Apprezzato dagli utilizzatori di scanner digitali intraorali (CAD/CAM) per i suoi risultati tangibili.

EXPASYL EXACT	euro	codice
conf. 20 capsule da 0.3 gr cad.	147,85	00139144
APPLICATORE PER CAPSULE	152,10	00139248



Expasyl Acteon

Expasyl Acteon

Sistema atraumatico per la retrazione gengivale temporanea. La pasta viene introdotta nel solco mediante un applicatore. Per applicarla sono necessari 15/20". L'apertura del solco si ottiene in un arco di tempo compreso tra i 30" e i 2' in relazione al tessuto della gengiva. Si ottiene un solco con esposizione asciutta ed ampia che consente l'accesso ai limiti cervicali. Non richiede anestesia. La composizione è astringente ed emostatica. Sistema sicuro perchè esercita una pressione moderata e calcolata sul margine gengivale; leggermente superiore a quella che la gengiva esercita sul dente: 0.1 N/mm².

EXPASYL INSAPORE	euro	codice
RICAMBIO PASTA conf. 20 capsule	190,10	00038459
EXPASYL RICAMBI	euro	codice
CANNULE APPLICATRICI PIEGHEVOLI conf. 100 pz	96,50	00038458

Accessori per fili di retrazione



Posizionatore per Filo Retratore Deppeler

Posizionatore per Filo Retratore Deppeler

Sterilizzabile a 134°C.

POSIZIONATORE PER FILO RETRATTORE	euro	codice
HZ7 POSIZIONATORE HOLZ 1.9 mm	54,80	00057109
BT7 POSIZIONATORE BOTEIL 1.9 mm	50,70	00105849



Posizionatori Ultrapak Ultradent

Posizionatori Ultrapak Ultradent

Strumenti speciali per l'inserimento dei fili retrattori. Testina extrasottile con bordi dentellati, con angolo a 45°.

POSIZIONATORE DENTELLATO	euro	codice
UP170 MEDIO DESTRO E SINISTRO	46,85	00058824
UP171 PICCOLO DESTRO E SINISTRO	46,85	00055169



Strumenti per Filo Retratore LM

Strumenti per Filo Retratore LM

La particolare angolazione della punta facilita la lavorazione intorno al dente e permette di posizionare il filo anche attraverso movimenti perpendicolari. Le punte sono lisce ed arrotondate per evitare qualsiasi aggressione alla superficie gengivale.

STRUMENTO PER FILO RETRATTORE	euro	codice
LM 492-493 SI Ø 2.6 mm	39,00	00045352
LM 490-491 SI Ø 2.0 mm	39,00	00045351

Accessori per fili di retrazione



Comprecap New Design Roeko

Comprecap New Design Roeko

Calottine di compressione in cotone, con effetto emostatico naturale.

COMPRECAP NEW DESIGN				euro	codice
MISURA 1	Ø 8 mm	conf. 120 pz		26,90	00042160
MISURA 5	Ø 14 mm	conf. 60 pz		18,90	00042161



Oraseal Ultradent

Oraseal Ultradent

Materiale a base di cellulosa con due differenti coefficienti di viscosità, Regular e Putty. Aderisce perfettamente sulle gengive asciutte e umide, su diga, denti e metalli anche in presenza di acqua e saliva. **Oraseal Regular** è indicato per eseguire sigillature e per isolamenti dall'umidità, mentre **Oraseal Putty** è ideale per chiudere sottosquadri prima dell'impronta e in ancoraggi e attacchi prima di essere fissati con resina.

ORASEAL				euro	codice
REGULAR		conf. 4 siringhe da 1,2 ml / 1,28 gr		48,50	00048090
PUNTE WHITE MAC	Ø 2 mm	CURVE	conf. 20 pz	14,90	00054605



Perni Plastic Pins Directa

Perni calcinabili

Perni Plastic Pins Directa

Perni calcinabili in plastica con testina ritentiva.

PERNI CALCINABILI				euro	codice
conf. da 60 pz				23,55	00035502



Perni Calcinabili Maillefer Dentsply Sirona

Perni Calcinabili Maillefer Dentsply Sirona

*ad esaurimento

Perni calcinabili in plastica con testina ritentiva.

PERNI CALCINABILI MOOSER				euro	codice
Ø 0,8 mm	BLU OPACHI	conf. 100 pz		98,90	00012668



Perni Calcinabili ATD Roen

Perni Calcinabili ATD Roen

Perno calcinabile trasparente cilindro conico, da utilizzare per fusione di perni moncone.

PERNI CALCINABILI ATD				euro	codice
N.1	TRASPARENTI	Ø 0,8 mm	conf. 100 pz	14,50	00049533
N.2	TRASPARENTI	Ø 1,0 mm	conf. 100 pz	14,50	00051301

Perni Calcinabili Rhein'83

Perno calcinabile in plastica, colore verde o rosso.

PERNI CALCINABILI RHEIN NORMO				euro	codice
010PSP 17	ROSSI	Ø 1.7 mm - lungh. 9 mm	conf. 20 pz	24,00	00006206
010PSP 18	VERDI	Ø 1.8 mm - lungh. 10 mm	conf. 20 pz	24,00	00006207



normo

micro

Perni Calcinabili Rhein'83

PERNI CALCINABILI RHEIN MICRO				euro	codice
012PSM 17	ROSSI	Ø 1.7 mm - lungh. 9 mm	conf. 20 pz	26,00	00006212
012PSM 18	VERDI	Ø 1.8 mm - lungh. 10 mm	conf. 20 pz	26,00	00006213

Adesivi



VPS Tray Adhesive 3M

VPS Tray Adhesive 3M

Adesivo vinilpolisilossano. Consente una salda aderenza tra il portaimpronte ed il materiale da impronta silconico per addizione (non indicato per polieteri). Per tutti i portaimpronta in metallo ed i portaimpronta individuali in metacrilato.

ADESIVO 3M VPS			euro	codice
7307	ROSSO	flacone da 17 ml	29,55	00003386



Polyether Contact Tray Adhesive 3M

Polyether Contact Tray Adhesive 3M

Adesivo per tutti i portaimpronte standard o individuali (in metallo, resina o plastica). Consistenza fluida.

POLYETHER CONTACT TRAY ADHESIVE			euro	codice
69408	BLUE	flacone da 17 ml	29,55	00125774



Adhesive Coltene

Adhesive Coltene

Adesivo per portaimpronta liquido che, pennellato all'interno del portaimpronta, aumenta l'adesione col silicone, condizione indispensabile per evitare distacchi e deformazioni dell'impronta nella fase di rimozione dalla bocca.

ADESIVO COLTENE			euro	codice
BLU		flacone da 10 ml	15,90	00002156



Universal Adhesive Kulzer

Universal Adhesive Kulzer

Prodotto a base di resina silconica. Adesivo utilizzato per far aderire al portaimpronte, standard o individuale, i siliconi per impronta.

ADESIVO UNIVERSALE			euro	codice
BLU		flacone da 10 ml	27,90	00000104



Universal Tray Adhesive Zhermack

Universal Tray Adhesive Zhermack

Adesivo per siliconi-A. Specifico per portaimpronta standard in metallo.

UNIVERSAL TRAY ADHESIVE			euro	codice
		flacone da 10 ml	16,55	00069530



Fix Adesivo Dentsply Sirona

Fix Adesivo Dentsply Sirona

Adesivo per impronte in alginato. Ottima adesione al cucchiaio portaimpronta, semplice rimozione.

FIX			euro	codice
ROSSO		flacone da 30 ml	27,90	00003269
		spray da 88 ml	25,20	00000512

Portaimpronta monouso

Impression Tray 3M

Cucchiaio portaimpronta **monouso autoadesivo**, in plastica, che può essere utilizzato per tutti i tipi di impronte preliminari. Rettificabile con frese al carburo di tungsteno per adattarlo alla conformazione individuale del cavo orale.



Impression Tray 3M

confezione 10 pz euro **23,55**

misura	SMALL	MEDIUM	LARGE
arcata superiore	00100091	00100092	00100093
arcata inferiore	00100094	00100095	00100096

Portaimpronta MT Larident

Portaimpronta **monouso in PVC atossico**. Utilizzabile con polietere e siliconi, elastomeri, alginati (utilizzando un adesivo specifico). Disinfettabile a freddo.



Portaimpronta MT Larident

ASSORTIMENTO conf. 6 pz euro **11,20**

conf. 6 pz assortiti (3 superiori e 3 inferiori nelle misure 1-2-3) 00116718

confezione 6 pz euro **11,20**

	PICCOLO		MEDIO		GRANDE	
arcata superiore	1	00116720	2	00116722	3	00116724
arcata inferiore	1	00116719	2	00116721	3	00116723

Portaimpronta Transform IDS

Portaimpronta **termoformabili monouso** prodotte con materiali termoplastici biodegradabili, modellabili con il calore in meno di 60 secondi e permettono di creare cucchiai con forme personalizzate e precise, facilitando così le fasi successive di presa dell'impronta. Per impronte di precisione in ortodonzia, protesi e implantologia.



Portaimpronta Transform IDS

STANDARD confezione 12 pz euro **26,55**

misura		SMALL		MEDIUM		LARGE	
STANDARD	arcata superiore	6	00102002	4	00102000	2	00101998
	arcata inferiore	5	00102001	3	00101999	1	00101997

Portaimpronta in Plastica Asa Dental

Monouso.

confezione 24 pz (12 superiori + 12 inferiori) euro **13,40**



Portaimpronta in Plastica Asa Dental

misura	A (mm)	B (mm)	codice
2853E-1 SUP	61	49	00118154
2853E-1 INF	61	50	
2853E-2 SUP	67	52	00118155
2853E-2 INF	65	53	
2853E-3 SUP	70	59	00118156
2853E-3 INF	72	56	
2853E-4 SUP	73	63	00118157
2853E-4 INF	74	58	



Portaimpronta monouso

Triple Tray Premier

Portaimpronta monouso per la simultanea rilevazione dell'impronta di entrambe le arcate con tecnica monofase. Indicati anche per la registrazione occlusale.

TRIPLE TRAY		euro	codice
ANTERIORI	conf. 35 pz	67,85	00074075
QUADRANTI	conf. 40 pz	67,85	00074073
POSTERIORI	conf. 48 pz	67,85	00074074
POSTERIORI LARGE	conf. 48 pz	67,85	00084290
QUADRANTI ESTESI	conf. 35 pz	67,85	00085915



Portaimpronta Monouso

In plastica, trasparenti.

PORTAIMPRONTE MONOUOSO TRASPARENTI			euro	codice
SMALL	SUPERIORI	conf. 12 pz	12,50	00143572
SMALL	INFERIORI	conf. 12 pz	12,50	00143573
MEDIUM	SUPERIORI	conf. 12 pz	12,50	00143570
MEDIUM	INFERIORI	conf. 12 pz	12,50	00143571
LARGE	SUPERIORI	conf. 12 pz	12,50	00143568
LARGE	INFERIORI	conf. 12 pz	12,50	00143569

Portaimpronta per bambini

Orthobaby Asa Dental

Portaimpronta per ortodonzia

IN PALSTICA, autoclavabili a 134°.

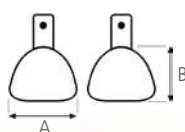

confezione 8 pz (assortimento 4 misure - 4 superiori + 4 inferiori)						euro	40,60
misura	A (mm)	B (mm)	misura	A (mm)	B (mm)	codice	
2850-U1	50	46	2850-L1	52	44	00049717	
2850-U2	56	51	2850-L2	58	49		
2850-U3	59	55	2850-L3	62	53		
2850-U4	63	59	2850-L4	66	56		

FORATI IN ALLUMINIO, SENZA BORDINO RITENTIVO

confezione 1 pz				euro	6,10
misura	A (mm)	B (mm)	codice		
2816-U1 - S	57	38	00105310		
2816-L1 - S	55	45	00122167		



Nascono le portaimpronte Asa Dental su misura per i bambini.

Zero plastica, tutto alluminio.

Un materiale leggero e resistente, modellabile e adattabile.

Mai più brutti odori di plastica bruciata e problemi di impasto della fresa.

Bordi bassi per adattarsi meglio all'anatomia delle piccole bocche.

Formati ridotti, in 3 diverse misure per bambini in età scolare.

Proprio quello che vogliono i bambini. E i dentisti.

Bambini e dentisti, sorridete.





Superform Tray Asa Dental

Portaimpronta per edentuli

Superform Tray Asa Dental

Portaimpronta in policarbonato autoclavabile fino a 134° C. Per impronte funzionali in bocche edentule. Serie composta da 24 portaimpronte (9 superiori + 15 inferiori) più compasso per impronte definitive.

PORTIMPRONTE SUPERFORM TRAY SYSTEM	euro	codice
S2851-24 SET COMPLETO	101,10	00017895

Portaimpronta per implantologia

Miratray Implant Hager & Werken

Portaimpronta monouso in plastica, per impianti, con pellicola tecnica che rende più semplice selezionare misura e forma corretta del portaimpronta. Compatibile con tutti i materiali da impronta e i sistemi di impianti. Elimina la necessità di portaimpronte individuale, l'impronta rimane pulita e precisa perchè non c'è fuoriuscita di materiale dai fori.



Miratray Implant Hager & Werken

confezione 6 pz				euro	59,50
misura	SMALL	MEDIUM	LARGE	INTRO KIT 3 superiori + 3 inferiori	
arcata superiore	00088521	00096909	00085061		
arcata inferiore	00096910	00096911	00085062	00081075	

Portaimpronta

Portaimpronta Forati Asa Dental

Portaimpronta forati in acciaio inox, tipo regular, senza bordino ritentivo.



Portaimpronta Forati Asa Dental

confezione 1 pz							euro	6,85
misura	1	2	3	4	5	6		
2801-LS parziale SX	-	00003545	-	00003544	-	00002669		
2801-U superiori	00004678	00004677	00004676	00004675	00004589	00004838		
2801-L inferiori	00003499	00003504	00003489	00003481	00003480	00003551		
2801-LD parziale DX	-	00003550	-	00003549	-	00003546		

Portaimpronta Forati con Bordo Asa Dental

Portaimpronta forati in acciaio inox Permalock, tipo regular, con bordino ritentivo.



Portaimpronta Forati con Bordo Asa Dental

confezione 1 pz							euro	9,30
misura	1	2	3	4	5	6		
2804-U superiori	00012427	00003462	00003458	00003455	00003452	00003560		
2804-L inferiori	00012428	00003951	00003950	00003948	00003930	00003929		



Portaimpronta non Forati Asa Dental

Portaimpronta non Forati Asa Dental

Portaimpronta lisci in **acciaio inox**, tipo regular, **senza bordino** ritentivo.

confezione 1 pz		euro				5,90
misura	2	3	4	5	6	
2802-U superiori	00003540	00003539	00003537	00003536	00003533	
2802-L inferiori	00003497	00003494	00003492	00003534	00003532	

• attenzione i portaimpronte con codice 2803 hanno una progressione di misure inversa agli altri (U1 = XL anziché XXS)



Portaimpronta non Forati con Bordo Asa Dental

Portaimpronta non Forati con Bordo Asa Dental

Portaimpronta lisci in **acciaio inox New Super**, **con bordino** ritentivo.

confezione 1 pz		euro				9,30
misura	1	2	3	4	5	
2803-U superiori	00003454	00003453	00003507	00003495	00003493	
2803-L inferiori	00003491	00003488	00003484	00003473	00003468	



Portaimpronta "Permalock" non Forati con Bordo Asa Dental

Portaimpronta "Permalock" non Forati con Bordo Asa Dental

Portaimpronta lisci in **acciaio inox "Permalock"**, tipo regular, **con bordino** ritentivo.

confezione 1 pz		euro					9,30
misura	1	2	3	4	5	6	
2807-LS parziale SX	-	00028788	-	00028789	-	00028790	
2807-U superiori	00028773	00028774	00028775	00028776	00028777	00028778	
2807-L inferiori	00028779	00028780	00028781	00028782	00028783	00028784	
2807-LD parziale DX	-	00028785	-	00028786	-	00028787	



Portaimpronta Alluminio Forati Asa Dental

Portaimpronta Alluminio Forati Asa Dental

Portaimpronta forati in **alluminio**, **senza bordino** ritentivo.

confezione 1 pz		euro					2,30
misura	1	2	3	4	5	6	
2800-LS parziale SX	-	00001370	-	00001373	-	00004685	
2800-U superiori	00000220	00000230	00000228	00000226	00000222	00000213	
2800-L inferiori	00000224	00000225	00006271	00003368	00003376	00003383	
2800-LD parziale DX	-	00003380	-	00004934	-	00004686	



Alminax Hager&Werken

Cere per masticazione

Cera Alminax Hager&Werken

Cera metallizzata (contiene alluminio) per la registrazione del morso, in lastre. Si ammorbidisce facilmente in acqua calda o sulla fiamma.

CERA ALMINAX			euro	codice
conf. 250 gr			31,00	00110670



Ceradent Masticazione Zeta

Ceradent Masticazione Zeta

Cera dura molto resistente in fogli per la rilevazione della centrica e della masticazione. Indicata per l'arco facciale.

CERADENT MASTICAZIONE			euro	codice
GIALLA	TIPO TENERO	conf. da 500 gr in lastre	19,50	00012715
ROSA	TIPO DURO	conf. da 500 gr in lastre	19,50	00002845



Valli Occlusali G line

Valli Occlusali G line

Cera preformata a ferro di cavallo con sezione 10 x 10 mm e lunghezza 100 mm. Usata sia per la realizzazione di sagome parziali di masticazione, sia per la realizzazione rapida delle placche occlusali. Punto di fusione: gialli a 59°C - rossi a 62°C.

VALLI OCCLUSALI			euro	codice
MORBIDI / DURI	GIALLI / ROSSI	conf. 96 pz	*41,90	00092307
MORBIDI	GIALLI	conf. 96 pz	*41,90	00092308
DURI	ROSSI	conf. 96 pz	*41,90	00092309



Platewax Zeta Zingardi

Platewax Zeta

Cere preformate (spessore mm 3,4) con supporto metallico per la rilevazione della centrica.

PLATEWAX			euro	codice
GIALLE MORBIDE		conf. 24 pz	*34,20	00002858
GIALLE MORBIDE PICCOLE PER ORTODONZIA		conf. 24 pz	*29,10	00002859

Carta e film per articolazione



Seta per Articolazione Bausch

Seta per Articolazione Bausch

Seta naturale pregiata 80 µm. Ha le stesse caratteristiche della carta a colorazione progressiva da 200 µ. Altamente resistente agli strappi, si adatta facilmente alle cuspidi ed alle fessure. Lascia una traccia estremamente precisa. Indicata per la lavorazione sul modello, una striscia si usa fino a 10 volte.

SETA PER ARTICOLAZIONE			euro	codice
BK08	ROSSA	h 16 mm conf. 10 mt	31,70	00040176



Film Metallico Arti-Fol Bausch

Film Metallico Arti-Fol Bausch

Film sottile da 12 µm costituito da una pellicola di poliestere metallizzata (Shimstock). Riduce il problema della caria elettrostatica, è resistente allo strappo.

ARTI-FOL - 12 µm			euro	codice
BK28	NERO/ROSSO 2 LATI	h 22 mm rotolo 20 mt	20,55	00034423
BK31	ROSSO	1 LATO h 22 mm rotolo 20 mt	14,10	00071304
BK35	ROSSO	1 LATO h 8 mm conf. 100 strisce	14,90	00062008

CONFEZIONE IN ROTOLO CON DISPENSER IN PLASTICA

n * articoli soggetti alle variazioni di prezzo del listino Laboratorio



Carta per Articolazione Bausch

Carta e film per articolazione

Carta per Articolazione Bausch

Carta per articolazione sottile, 200 µm, a colorazione progressiva.

CARTA PER ARTICOLAZIONE - 200 µm				euro	codice
BK01	BLU		conf. 300 strisce	22,90	00000732
BK02	ROSSA		conf. 300 strisce	22,90	00005441
BK03	BLU	FERRO DI CAVALLO	conf. 50 fogli	18,55	00034463

Carta Oclusale Arti-Check Bausch

Carta per articolazione ultra sottile 40 µm, antistrappo, rivestita su entrambi i lati. Segna con precisione grazie al materiale estremamente sottile.



Carta Oclusale Arti-Check Bausch

CARTA PER ARTICOLAZIONE - 40 µm				euro	codice
BK09	BLU	EXTRA SOTTILE	conf. 200 strisce	18,55	00000733
BK10	ROSSA	EXTRA SOTTILE	conf. 200 strisce	18,55	00005501
BK80	BLU/ROSSA	DRITTE	conf. 200 strisce	18,55	00040167
BK81	BLU/ROSSA	FERRO DI CAVALLO	conf. 150 fogli	30,50	00040166

CARTA PER ARTICOLAZIONE - 200 µm				euro	codice
BK1001	BLU	EXTRA SOTTILE	conf. 300 strisce	17,90	00141738

Film Plastico Arti-Fol Bausch

Pellicola per articolazione ultrasottile 8 µm, particolarmente indicata alla visualizzazione dei contatti oclusali statici e dinamici. Rivestimento colorato 6 µm, composto da cere idrofile, consente l'adesione anche su superfici umide.



Film Plastico Arti-Fol Bausch

ARTI-FOL - 8 µm h 22 mm				euro	codice
BK20	NERO	1 LATO	conf. 20 mt	15,90	00028977
BK21	ROSSO	1 LATO	conf. 20 mt	15,90	00010427
BK22	VERDE	1 LATO	conf. 20 mt	15,90	00010428
BK23	BLU	1 LATO	conf. 20 mt	15,90	00028978
BK25	ROSSO / ROSSO	2 LATI	conf. 20 mt	18,90	00034101
BK27	BLU / BLU	2 LATI	conf. 20 mt	18,90	00034103

CONFEZIONE IN ROTOLO CON DISPENSER IN PLASTICA



AccuFilm Parkell

AccuFilm Parkell

Carta articolazione super sottile (21 µm); utilizzabile in campo asciutto e umido. Strisce pretagliate altezza 22 mm x 90 mm lunghezza.

ACCUFILM				euro	codice
ROSSO / NERO	2 LATI		conf. 280 strisce pretagliate	35,90	00051378

Carta per Articolazione Agis

Carta per articolazione nei colori blu o rossa. Confezionata in blocchetti costituiti da fogli perforati con margine.



Carta per Articolazione Agis

CARTA PER ARTICOLAZIONE AGIS				euro	codice
BLU	SPESSA	230 µm	conf. 144 foglietti	36,90	00003267
BLU	MEDIA	180 µm	conf. 144 foglietti	29,90	00003266
BLU	SOTTILE	130 µm	conf. 144 foglietti	28,85	00100882
BLU	EXTRA SOTTILE	30 µm	conf. 144 foglietti	28,85	00003265
ROSSA	SPESSA	230 µm	conf. 144 foglietti	36,90	00003271
ROSSA	MEDIA	180 µm	conf. 144 foglietti	29,90	00003270
ROSSA	SOTTILE	130 µm	conf. 144 foglietti	28,95	00003268
ROSSA	EXTRA SOTTILE	30 µm	conf. 144 foglietti	28,95	00084953

Film per Occlusione Hanel

Realizzato per soddisfare le esigenze della gnatologia moderna, assicura un'ampia resistenza agli strappi grazie alle sue caratteristiche biassiali.



Film per Occlusione Hanel

FILM - 12 µm h 22 mm			euro	codice
BLU	1 LATO	rotolo da 25 mt	16,90	00010127
ROSSO	1 LATO	rotolo da 25 mt	16,90	00010128
NERO	1 LATO	rotolo da 25 mt	16,90	00010125
VERDE	1 LATO	rotolo da 25 mt	16,90	00010126
BLU	2 LATI	rotolo da 25 mt	15,50	00010121
ROSSO	2 LATI	rotolo da 25 mt	15,50	00002250
NERO	2 LATI	rotolo da 25 mt	15,50	00010119
VERDE	2 LATI	rotolo da 25 mt	15,50	00010120



Shimstock Hanel

Shimstock Hanel

Film metallico ultrasottile, per il controllo finale dell'occlusione dopo l'utilizzo della carta da articolazione.

SHIMSTOCK - 8 µm h 8 mm			euro	codice
rotolo da 5 mt			17,90	00005307



Troll Foil Directa

Troll Foil Directa

Pellicola d'articolazione ad altissima precisione, montata su un supporto plastico che evita l'uso delle pinzette e ne permette l'utilizzo senza sporcarsi le dita. Marca su entrambi i lati arrivando a coprire metà dell'arcata dentale. Utilizzabile in campo sia asciutto che bagnato, su superfici metalliche e ceramica.

TROLL FOIL			euro	codice
BLU	8 µm	conf. 100 pz	33,55	00140914



Carta per Articolazione Radar Nordin

Carta per Articolazione Radar Nordin

Carta per articolazione realizzata per marcare con precisione i punti di contatto, l'occlusione e l'articolazione.

CARTA PER ARTICOLAZIONE BLUE-RED RADAR - 65 µm			euro	codice
BLU/ROSSA	CURVA	conf. 144 strisce	17,90	00005287
BLU/ROSSA	FERRO DI CAVALLO	conf. 72 strisce	15,90	00000401



Occlusal Indicator Wax Kerr

Occlusal Indicator Wax Kerr

Cera in strisce per determinare i punti di precontatto. Localizzazione precisa di difetti di occlusione. Colore verde, 1 lato adesivo.

OCCLUSAL INDICATOR WAX			euro	codice
conf. 180 strisce verdi + 1 matita verde			128,50	00001645



Fleximeter Strips Bausch

Carta e film per articolazione

Fleximeter Strips Bausch

Calibri flessibili in tre spessori diversi (1mm rosa, 1,5 mm verde, 2,0 mm blu) per misurare l'altezza di preparazione nella limatura dei restauri (per es. corone, ponti o corone doppie). Possono anche essere utilizzate per aumentare in misura definita la dimensione verticale (altezza oclusale). Realizzate in silicone speciale, sterilizzabile fino a 200°C.

FLEXIMETER STRIPS		euro	codice
BK253	assortimento 15 pz (5 x 1,0 + 5 x 1,5 + 5 x 2,0 mm)	24,55	00085668



Pinzette per Articolazione ASA Dental

Pinzette per Articolazione ASA Dental

Pinzette in acciaio inox, per carta d'articolazione. Lunghezza cm 15.

PINZETTA PER CARTA ARTICOLAZIONE			euro	codice
0670	Miller	IN ACCIAIO - DRITTA	19,90	00005194
0671		IN ACCIAIO - CURVA	19,90	00005258

Indicatori di occlusione



Blue Marker Yeti

Blue Marker Yeti

Liquido evidenziatore per precontatti. Rende possibile la rivelazione e l'eliminazione dei precontatti quando si fanno calzare i ponti, corone, inlay, onlay ed attacchi. Si può applicare con spessore molto sottile ed omogeneo su tutto il moncone, aderisce su metallo, materiali sintetici, gesso e resine. Solubile in acqua.

BLUE MARKER		euro	codice
MARKER	flacone da 18 ml	* 17,50	00124926



Occlu Plus Spray Hager&Werken

Occlu Plus Spray Hager&Werken

Spray per la marcatura dei punti di contatto. Micropolvere verde facilmente asportabile con acqua. Non tossico, ecologico.

OCCLU PLUS SPRAY		euro	codice
VERDE	flacone spray da 75 ml	* 16,90	00040205



Spy Spray Apex Dental

Spy Spray Apex Dental

Si può utilizzare all'interno di cappette, scheletrati, modellazioni in cera, fresaggi, ecc. Facilmente rimovibile con un pennello o con getto di vapore. Forma uno spessore di circa 4/5 my.

SPY SPRAY		euro	codice
BIANCO	flacone da 75 ml	17,90	00029074
ROSSO	flacone da 75 ml	17,90	00029075
VERDE	flacone da 75 ml	17,90	00029076

Indicatori di pressione



Pressure Spot Indicator PSI Coltene

Pressure Spot Indicator PSI Coltene

Indicatore dei punti di decubito a base silconica. Per individuare imperfezioni su protesi nuove o su protesi parziali o totali già esistenti, per definire la necessità di ribasatura e per il controllo della precisione di otturazioni, corone, ponti e attacchi fusi.

PSI PRESSURE SPOT INDICATOR	euro	codice
conf. 55 ml base bianca + 10 ml catalizzatore + 1 matita	54,85	00002184



Fit Checker Advanced GC

Fit Checker Advanced GC

Silicone a base di VPES (silicovinilpoliestere) per il controllo della precisione in protesi fissa e mobile.

Consistenza tissotropica con migliorato scorrimento sotto pressione; spessore minimo del film; gradazione cromatica ancora più "leggibile" per una facile individuazione dei difetti di adattamento; maggiore durezza per consentire la fresatura dei punti di pressione senza impastare la fresa; elevata resistenza allo strappo per facilitare la rimozione dal manufatto controllato.

FIT CHECKER ADVANCED	euro	codice
BIANCO PASTA-PASTA IN TUBI conf. base 55 gr (42 ml) + catalizzatore 50 g (42 ml) + ritardante 3 gr + blocchetto miscelazione per lavori più estesi	83,50	00096870
BIANCO CARTUCCIA conf. 2 cartucce da 62 g (48 ml) + 3 puntali II S rosa + 3 puntali II SS gialli per protesi metal-free e registrazione del morso	89,50	00096871
BLU CARTUCCIA conf. 2 cartucce da 62 g (48 ml) + 3 puntali II S rosa + 3 puntali II SS gialli	91,50	00096872
DISPENSER GC	93,20	00038122



P.I.P. Pressure Indicator Paste Mizzy

Pasta pronta all'uso a base silconica per individuare l'esatta posizione, forma e dimensione di aree di pressione in protesi fissa o mobile.



P.I.P. Pressure Indicator Paste Mizzy

P.I.P. PRESSURE INDICATOR PASTE	euro	codice
PASTA + REMOVER conf. vasetto da 36 gr + 2 pennellini + PIP Remover 31 gr (spray per la rimozione della pasta PIP o di altri materiali da impronta)	59,85	00005364

Monouso

420	Guanti in Lattice con Polvere
420	Guanti in Lattice senza Polvere
421	Guanti in Lattice Colorati
421	Guanti in Vinile
422	Guanti in Nitrile
424	Guanti Chirurgici
425	Mascherine Chirurgiche
427	Respiratori Filtranti
428	Abbigliamento Chirurgico e Protezioni
431	Teli Chirurgici
432	Dispositivi di Protezione Monouso
436	Copriuniti
438	Mantelline e Salviette Plastificate
441	Tovaglioli
442	Accessori per Salviette
442	Tray Paper
443	Bicchieri e Vassoi
445	Puntali Monouso per Siringa Aria / Acqua
446	Aspirasaliva
447	Cannule e Accessori
451	Cotone, Garze e Accessori
454	Contenitori per Rifiuti
454	Asciugamani
458	Distributori per Asciugatutto
459	Occhiali e Visiere di Protezione



Guanti con Polvere DOC

Guanti in lattice con polvere

Guanti con Polvere DOC

Guanti in lattice finemente talcati con amido vegetale, con superficie liscia. Bianchi.
D.P.I di categoria III – AQL 1,5.

conf. 100 pz	euro	8,50		
10 confezioni da 100 pz	euro	78,50		
misura	XS	S	M	L
conf. da 100 pz	00144781	00144784	00144785	00144786
10 conf. da 100 pz	00144780	00110730	00095702	00110731



Guanti in Lattice Powder Free G Line

Guanti in lattice senza polvere

Guanti in Lattice Powder Free G Line

Guanti in lattice **senza polvere**, clorinati, con superficie microruvida. Elevata sensibilità tattile e resistenza allo strappo.

Basso contenuto di proteine (< 50 µg/g). Bianchi.

D.P.I di categoria III – AQL 1,0.

conf. 100 pz	euro	9,50		
10 confezioni da 100 pz	euro	87,50		
misura	XS	S	M	L
conf. da 100 pz	00145017	00145018	00145019	00145020
10 conf. da 100 pz	00145013	00145014	00145015	00145016



Guanti Senza Polvere Clorinati DOC

Guanti Senza Polvere Clorinati DOC

Guanti in lattice **senza polvere**, superficie microruvida per una migliore aderenza, clorinato per facilitarne la calzata. Bianchi.

D.P.I di categoria III – AQL 1,0.

conf. 100 pz	euro	9,80		
10 confezioni da 100 pz	euro	89,50		
misura	XS	S	M	L
conf. da 100 pz	00074601	00071816	00072805	00074602
10 conf. da 100 pz	00074603	00074604	00074605	00074606



Guanti Powder Free non Clorinati DOC

Guanti Powder Free non Clorinati DOC

Guanti in lattice **senza polvere** con superficie liscia.

Il particolare rivestimento interno con polimeri facilita la calzata ed evita il contatto tra il lattice e la pelle dell'operatore. Bianchi.

D.P.I di categoria III – AQL 1,5.

conf. 100 pz	euro	10,50		
10 confezioni da 100 pz	euro	99,50		
misura	XS	S	M	L
conf. da 100 pz	00145705	00145707	00145708	00145709
10 conf. da 100 pz	00120737	00091733	00085280	00101050



Guanti in Lattice SunFlower Akzenta

Guanti in lattice senza polvere

novità

Guanti in Lattice SunFlower Akzenta

Guanti in lattice **senza polvere** con superficie microruvida. L'elevata grammatura offre un'ottima resistenza pur mantenendo la massima sensibilità tattile. Bianchi.

D.P.I di categoria III – AQL 1,5.

conf. 100 pz	euro	11,90		
10 confezioni da 100 pz	euro	99,00		
misura	XS	S	M	L
conf. da 100 pz	00147572	00147571	00147570	00147573
10 conf. da 100 pz	00147568	00147567	00147566	00147569



Guanti Aloe Care

Guanti Aloe Care

Guanti in lattice **senza polvere** con superficie microruvida. Rivestiti internamente con gel idratante di aloe vera. Contenuto molto basso di residui proteici. Verdi.

D.P.I di categoria III – AQL 1,5.

conf. 100 pz	euro	10,50			
10 confezioni da 100 pz	euro	98,00			
misura	XS	S	M	L	XL
conf. da 100 pz	00087300	00066018	00066021	00066024	00071420
10 conf. da 100 pz	00081487	00066019	00066022	00066025	00071396

Guanti in lattice colorati



Guanti Verdi non Clorinati DOC

Guanti Verdi non Clorinati DOC

Guanti in lattice **senza polvere**, superficie microruvida a nido d'ape. Il particolare rivestimento interno con polimeri facilita la calzatura ed evita il contatto tra il lattice e la pelle dell'operatore. L'elevata grammatura offre un'ottima resistenza pur mantenendo la massima sensibilità tattile. Verdi. **D.P.I di categoria III – AQL 1,5.**

conf. 100 pz	euro	13,90		
10 confezioni da 100 pz	euro	129,50		
misura	XS	S	M	L
conf. da 100 pz	00074607	00074608	00074609	00074610
10 conf. da 100 pz	00075197	00074614	00074613	00074615

Guanti in vinile



Guanti Vinyl Flex Plus Chemil

Guanti Vinyl Flex Plus Chemil

Guanti in vinile elasticizzato **senza polvere** con superficie esterna liscia. Bianchi.

D.P.I di categoria III – AQL 1,5.

conf. 100 pz	euro	9,80
S	M	L
00140515	00140516	00140518



Guanti in Nitrile G Line

Guanti in nitrile

Guanti in Nitrile G Line

Guanti in **Nitrile monouso**, **senza polvere**, superficie **micro-ruvida** con bordo rinforzato antiarrotolamento. Basso contenuto di proteine (< 50 ug/g) Caratteristiche: elevata elasticità, morbidezza e sensibilità tattile. Colore Purple. **D.P.I di categoria III – AQL 1,0.**

conf. 100 pz					euro	10,50
10 confezioni da 100 pz					euro	95,00
misura	XS	S	M	L		
conf. da 100 pz	00145313	00145314	00145315	00145316		
10 conf. da 100 pz	00145309	00145310	00145311	00145312		



Guanti Synthium Plus Top Purple Evo Chemil

Guanti Synthium Plus Top Purple Evo Chemil

Guanti in **Nitrile monouso**, non sterili, **senza polvere**, ambidestri, superficie **micro-ruvida** con bordo di rinforzo sulla manichetta. Privi di lattice, colore: viola. **D.P.I di categoria III – AQL 1,0.**

conf. 200 pz						euro	21,00
10 confezioni da 200 pz						euro	186,00
misura	XS	S	M	L	XL		
conf. da 100 pz	00143915	00136875	00136876	00136877	00136878		
10 conf. da 100 pz	00146134	00136827	00136828	00136829	00136830		



Guanti Nitril Soft Akzenta

Guanti Nitril Soft Akzenta

Guanti monouso in **Nitrile colorato**, **senza polvere**, ambidestri, con bordino rinforzato. La superficie **micro-ruvida** assicura una presa ottimale, mantenendo un'elevata sensibilità e resistenza. **D.P.I di categoria III – AQL 1,5.**

conf. 100 pz						euro	11,60
10 confezioni da 100 pz						euro	97,00
	misura	XS	S	M	L		
FUCSIA	conf. da 100 pz	00122210	00122211	00122212	-		
	10 conf. da 100 pz	00122209	00122208	00122207	-		
LIME	conf. da 100 pz	00122201	00122203	00122204	00122197		
	10 conf. da 100 pz	00122198	00122199	00122200	00122196		
NERO	conf. da 100 pz	00145787	00145786	00145785	00145788		
	10 conf. da 100 pz	00145784	00145783	00145782	00145781		



Guanti in Nitrile Velo Forte Doc

Guanti in Nitrile Velo Forte Doc

Guanti sintetici monouso in **Nitrile senza polvere**, con superficie microruvida. Eccellente elasticità, sensibilità e morbidezza. Colore: blu. **D.P.I di categoria III – AQL 1,0.**

conf. 100 pz					euro	10,90
10 confezioni da 100 pz					euro	99,00
misura	XS	S	M	L		
conf. da 100 pz	00085155	00085156	00085157	00085158		
10 conf. da 100 pz	00085159	00085160	00085161	00085162		

GUANTI NON STERILI DA ESAMINAZIONE

MASSIMA TRANQUILLITÀ PER IL DENTISTA

La doppia conformità consente di proteggere professionisti e collaboratori, e di **difendere dal rischio di infezioni incrociate** operatori sanitari e pazienti.



Aloecare

Guanto in lattice senza polvere rivestito internamente con gel di puro Aloe Vera.

COLORI



Synthium Plus Top Purple Evo

Guanto di protezione contro i rischi chimici ed i microorganismi.

COLORI



GUANTI CHIRURGICI STERILI

SICUREZZA IN CAMPO STERILE

Chemil è al vostro fianco con la gamma di guanti chirurgici **Adventa Health**, la miglior qualifica per i più rinomati studi dentistici.



CHIEDI
I NOSTRI PRODOTTI
al tuo deposito di fiducia!

CHEMIL
da sempre a fianco dei
migliori professionisti in
campo medicale.



Sensiflex Plus®

Guanto di protezione contro i rischi chimici ed i microorganismi.



Nuzone®

Guanto chirurgico sintetico in policloroprene, assolutamente latex free.



0123
0321

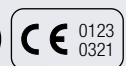

0123
0321



Distributore per Guanti

Guanti chirurgici

Distributore per Guanti

Distributore per guanti, in plastica bianca. Applicabile a parete.
Dimensioni cm 27 x 9 x 14 h.

DISTRIBUTORE GUANTI	euro	codice
IN PLASTICA BIANCA	15,85	00042966



Guanti Chirurgici Finessis Zero Berichal

Guanti Chirurgici Finessis Zero Berichal

Guanti chirurgici **sterili** in **Flexylon**, senza polvere, ipoallergici, con finitura micro-testurizzata. Caratteristiche: comfort di calzata di alto livello grazie al design appositamente studiato per minimizzare l'affaticamento delle mani durante l'uso. Capacità di presa ottimale in tutte le condizioni, integrità superiore della barriera protettiva in condizioni di utilizzo prolungato, totalmente privi di acceleranti e sostanze chimiche.

AQL 0.10.

conf. 1 paio				euro	3,50
6	6.5	7	7.5	8	8.5
00124061	00124062	00124063	00124064	00124065	00124066

Guanti Chirurgici DOC

Guanti chirurgici **sterili**, in **lattice** e superficie micro ruvida. Basso contenuto di residui proteici del lattice. Colore bianco naturale. Lunghezza 300 mm



Guanti Chirurgici Doc

CON POLVERE	conf. 1 paio				euro	1,20
POWDER FREE	conf. 1 paio				euro	1,50
misura	6	6.5	7	7.5	8	8.5
CON POLVERE	00079480	00079481	00079482	00079483	00079484	00079485
POWDER FREE	00147666	00078113	00078112	00078071	00079387	00078483



Guanti Chirurgici Sensiflex Plus Advanta Health

Guanti Chirurgici Sensiflex Plus Advanta Health

Guanti chirurgici **sterili** in **lattice**, **sterili**, **senza polvere**. Colore chiaro. Forma anatomica con dita preflesse e superficie esterna microruvida. Rivestiti internamente con una pellicola di poliuretano inerte che isola la mano dell'operatore dal contatto con il lattice.

conf. 1 paio				euro	1,70
6	6.5	7	7.5	8	8.5
00087948	00087949	00087950	00087951	00087952	00087953



Guanti Chirurgici Nuzone X2E Advanta Health

Guanti Chirurgici Nuzone X2E Advanta Health

Guanti chirurgici **sintetici** in neoprene **sterili**, **senza polvere**, colore marrone. Forma anatomica con dita preflesse e superficie microruvida, lunghezza 300 mm.

conf. 1 paio				euro	3,20
6	6.5	7	7.5	8	8.5
00137642	00137647	00137649	00137651	00137654	00137656



Mascherine Ultra Sensitive Secure Fit FogFree Crosstex

Mascherine Ultra Sensitive Secure Fit FogFree Crosstex

Ideale per le procedure in cui vengono prodotte quantità medio-alte di fluidi, spray e/o aerosol, con elastici, a 3 strati sigillati ad ultrasuoni Soft-Bond. Uno strato esterno in TNT altamente resistente ai fluidi e strato interno in cellulosa bianca extra morbida ipoallergenica che non si sfilaccia e non si strappa. Barretta stringinaso in alluminio extra lunga. ASTM 3 **Tipo IIR** - **BFE = > 99,9%** di batteri filtrati fino a 3μ - **PFE > 99,8%** di particelle filtrate fino a $0,1 \mu$ - $\Delta P = < 5.0 \text{ mm H}_2\text{O}/\text{cm}^2$.

MASCHERINE ULTRA SECURE FIT FOGFREE		euro	codice
BIANCHE	conf. 40 pz	30,90	00140581



Mascherine Ultra Sensitive Crosstex

Mascherine Ultra Sensitive Crosstex

Ideale per le procedure in cui vengono prodotte quantità medio-alte di fluidi, spray e/o aerosol, con elastici, a 3 strati sigillati ad ultrasuoni Soft-Bond. Uno strato esterno in TNT altamente resistente ai fluidi e strato interno in cellulosa bianca extra morbida ipoallergenica che non si sfilaccia e non si strappa. Barretta stringinaso in alluminio extra lunga. ASTM 3 **Tipo IIR** - **BFE = > 99,9%** di batteri filtrati fino a 3μ - **PFE > 99,8%** di particelle filtrate fino a $0,1 \mu$ - $\Delta P = < 5.0 \text{ mm H}_2\text{O}/\text{cm}^2$.

MASCHERINE ULTRA SENSITIVE		euro	codice
BIANCHE	conf. 50 pz	19,50	00137347
AZZURRE	conf. 50 pz	19,50	00140589



Mascherine Isofluid Secure Fit Crosstex

Mascherine Isofluid Secure Fit Crosstex

Ideale per le procedure in cui vengono prodotte quantità leggere di fluidi, spray e/o aerosol, con elastici, a 3 strati sigillati ad ultrasuoni Soft-Bond. Uno strato esterno in TNT altamente resistente ai fluidi e strato interno in cellulosa bianca extra morbida ipoallergenica che non si sfilaccia e non si strappa. Barretta stringinaso in alluminio extra lunga. ASTM 1 **Tipo II** - **BFE = > 99,1%** di batteri filtrati fino a 3μ - **PFE Z 98,9%** di particelle filtrate fino a $0,1 \mu$ - $\Delta P = < 5.0 \text{ mm H}_2\text{O}/\text{cm}^2$.

MASCHERINE ISOFLUID SECURE FIT		euro	codice
AZZURRO	conf. 50 pz	19,50	00133970



Mascherine Com-Fit Mask Dentsply Sirona

Mascherine Com-Fit Mask Dentsply Sirona

Mascherine chirurgiche **ultra-protettive**, ipoallergeniche, **prive di lattice**, con morbidi elastici auricolari e barretta nasale sagomabile. A **3 strati** (1 strato esterno in DELNET che assicura una doppia protezione contro fluidi e aerosol ed un'eccellente respirabilità + 2 strati in cellulosa soffice) - filtro antiappannamento. **BFE-PFE = $0.1 \mu\text{m} > 99\%$** . $\Delta P < 2.18$. Colore **AZZURRO**.

MASCHERINE COM-FIT		euro	codice
CON VISIERA AVVOLGENTE	conf. 25 pz	68,90	00074071

MASCHERINE COM-FIT ALTA FILTRAZIONE		euro	codice
SENZA VISIERA	conf. 40 pz	20,50	00074070

Mascherine chirurgiche



Mascherine Top Mask Ultra Safe Akzenta

Mascherine Top Mask Ultra Safe Akzenta

Mascherine monouso a **3 strati**, con elastici, priva di lattice e nickel con banda elastica. Si distingue per la sua forma ottimale che dona un elevato comfort anche per usi prolungati.

EN14683 **BFE > 99%** a 3 µm, **PFE > 99%** - tipo IIR.

conf. 50 pz			euro 11,60	
BLUE MED	BORGOGNA	AZZURRO	WHITE	ROSA
00140268	00121864	00143522	00138033	00143656
LILLA	FUCSIA	VERDE	ARANCIO	LIME
00139619	00143655	00143657	00143131	00139618



Mascherine Top Mask Ultra Safe&Chic Akzenta

Mascherine Top Mask Ultra Safe&Chic Akzenta

Mascherine chirurgiche a 3 strati: 2 di polypropylene e 1 in melt blown.

Filtraggio > 99% - tipo IIR.

conf. 50 pz		euro 12,90	
VERDE	NERO		
00148211	00143666		



Mascherine Protection 3 Monoart Euronda

Mascherine Protection 3 Monoart Euronda

Mascherine monouso ipoallergeniche a 3 strati, in TNT colorato idrorepellente, fermanaso incorporato e morbidi elastici auricolari.

PFE > 99% (filtro antibatterico/PFE filtrazione alle particelle) - **ΔP < 3.0 H2O/cm2**.

conf. 50 pz						euro 19,95	
VERDE	AZZURRO	ARANCIO	ROSA	GIALLO	BLU LAGUNA		
00104329	00066383	00068607	00072532	00072465	00138419		



Mascherine Protection 3 Floreale Monoart Euronda

Mascherine Protection 3 Floreale Monoart Euronda

conf. 50 pz			euro 24,95	
LILLA	LIME	AZZURRO		
00110854	00110855	00148951		



Mascherine Protection 4 Monoart Euronda

Mascherine Protection 4 Monoart Euronda

Mascherina ipoallergenica monouso, composta da 4 strati: 1 in TNT idrorepellente per la miglior protezione da polveri e residui, 1 filtro antiparticolato (PFE, Particle Filtration Efficiency), 1 filtro antibatterico (BFE, Bacterial Filtration Efficiency) > 99% e 1 filtro polimerico per un'eccellente resistenza ai fluidi, 160 mmHg. Ideale per la protezione da polvere, aerosol, umidità e schizzi. $P < 5.0$ mm H₂O/cm² in conformità con la norma EN. Elastici piatti saldati all'esterno per una migliore aderenza al viso e un comfort superiore. Fermanaso allungato a 130 mm per la massima stabilità. Perfect Fit, il nuovo sistema a "pinces" che migliora la vestibilità e l'aderenza della mascherina al viso.

conf. 50 pz			euro 24,95	
AZZURRO	LILLA	NERO		
00090852	00139697	00135327		



Mascherine Chirurgiche

Mascherine chirurgiche

Mascherine Chirurgiche

Mascherine chirurgiche tipo IIR, a 3 strati, idrorepellenti con efficienza di filtrazione >99%. Colore: azzurro

MASCHERINE CHIRURGICHE		euro	codice
CON ELASTICI	conf. 50 pz	6,50	00137663
CON LACCI	conf. 50 pz	6,90	00136458



Distributore per Mascherine

Distributore per Mascherine

Dispenser in plexiglass trasparente con coperchio e bordo colorato.

DISPENSER PER MASCHERINE		euro	codice
IN PLEXIGLASS		41,70	00099268



Mascherine Respiratore FFP2

Respiratori filtranti

Mascherine Respiratore FFP2

Semimaschera filtrante monouso, a 5 strati, con barra stringinaso conformabile ed elastici. Capacità filtrante $\geq 95\%$. Latex free. DPI cat. III.

Conforme alla norma EN 149:2001 + A1:2009 - D.P.I. di Cat. III CE0598.

MASCHERINE RESPIRATORE FFP2		euro	codice
BIANCO	conf. 25 pz	14,90	00137793



Mascherine Respiratore FFP2 Monoart Euronda

Mascherine Respiratore FFP2 Monoart Euronda

Mascherine a quattro strati protettivi: strato interno ed esterno in TNT spunbond e doppio strato interno in meltblown con eccellenti capacità filtranti (>99%). Morbidi elastici piatti saldati nella parte esterna della mascherina per la massima comodità e aderenza al viso dell'utilizzatore.

Conforme alla norma EN 149:2001 + A1:2009 - D.P.I. di Cat. III CE0598

conf. 10 pz		euro				14,85
BIANCA	NERA	BLUE	LILLA	ARANCIO	LIME	
00141371	00141414	00141415	00141416	00141417	00141418	



Mascherine Respiratore FFP2 3M

Mascherine Respiratore FFP2 3M

Respiratori che limitano la trasmissione di agenti infettivi e offrono resistenza alla penetrazione di spruzzi di liquido. Design brevettato pieghevole a 3 lembi che consente un maggior movimento del viso, migliorando il comfort. Dotati di una linguetta inferiore per agevolare l'indossamento e stringinaso con ampia e soffice schiuma per rendere confortevole il contatto con la pelle.

Conforme alla norma EN 149:2001 + A1:2009 - D.P.I. di Cat. III CE682245.

MASCHERINE RESPIRATORE AURA FFP2		euro	codice
BIANCO ELASTICO BLU	conf. 20 pz	90,00	00143740

Camici in TNT

Camici in **TNT 25g/m²** in polipropilene (spunbonded idrorepellente), con chiusura posteriore con lacci al collo e all'addome, **LATEX FREE**. Chiusura posteriore con lacci al collo e in vita. Non sterile. Dispositivo Medico classe 1. Taglia unica.



00074831

00136466

Camici in TNT / Politenato

CAMICI IN TNT			euro	codice
AZZURRO	POLSINI IN MAGLIA	conf. 10 pz	45,00	00074831
AZZURRO	POLSINI ELASTICI	conf. 10 pz	45,00	00137746

Camici in TNT Politenato ad esaurimento

In **TNT 25g/m²** in polipropilene (spunbonded idrorepellente), **politenato**. Rivestimento in PE. Chiusura posteriore con lacci al collo e in vita. Non sterile. Dispositivo Medico classe 1. Polsini in maglia. Taglia unica.

CAMICI IN TNT POLITENATO			euro	codice
VERDE	NON STERILI	conf. 10 pz	65,00	00136466

Camici in Microfibra SMS

Camici in **SMS 43g/m²** (spunbond+meltblown+spunbond), Idrorepellente, traspirante e resistente, Sterilizzabile in autoclave a 134°C. Polsini in maglia. Dispositivo Medico classe .



NON STERILE

STERILE

Camici in Microfibra SMS

CAMICE IN SMS NON STERILE NEW			euro	codice
TAGLIA M	conf. 1 pz	AZZURRO	5,50	00140524
TAGLIA L	conf. 1 pz	AZZURRO	5,50	00140523
TAGLIA XL	conf. 1 pz	AZZURRO	5,50	00143062

CAMICE IN SMS STERILE NEW			euro	codice
TAGLIA M	conf. 1 pz	AZZURRO	6,50	00139600
TAGLIA L	conf. 1 pz	AZZURRO	6,50	00139102

Divisa Monouso in Microfibra SMS

Divisa monouso in **SMS da 35 g/m²**, idrorepellente, non sterile. Allacciatura pantalone in vita, regolabile con lacci. Casacca con collo a V e 3 tasche frontali.

PICCOLA	casacca: cm 71 h x 54 l x 83 spalla	pantalone: cm 49 x 104 h
MEDIA	casacca: cm 74 h x 57 l x 89 spalla	pantalone: cm 53 x 106 h
GRANDE	casacca: cm 76 h x 60 l x 95 spalla	pantalone: cm 57 x 108 h
EXTRA GRANDE	casacca: cm 78 h x 63 l x 101 spalla	pantalone: cm 61 x 112 h



Divisa Monouso in Microfibra SMS

DIVISA MONOUSO		euro	codice
CASACCA E PANTALONE	conf. 1 coppia		
TAGLIA PICCOLA		5,90	00087957
TAGLIA MEDIA		5,90	00087958
TAGLIA GRANDE		5,90	00087959
TAGLIA EXTRA GRANDE		5,90	00087960

Copricapo in TNT Perfecto

Con lacci fissi, in **TNT**, non sterile. Taglia unica.



Copricapo in TNT Perfecto

COPRICAPO IN TNT		euro	codice
AZZURRO	conf. 100 pz	18,90	00119606
VERDE	conf. 100 pz	18,90	00119607

Abbigliamento chirurgico e protezioni



Copricapo con Disegno Omnia

Copricapo con Disegno Omnia

In TNT di colore bianco e disegno fantasia, con lacci fissi, non sterile.

COPRICAPO CON DISEGNO		euro	codice
FANTASIA FARFALLE	conf. 100 pz	39,55	00087156



Copricapo Chirurgico Omnia

Copricapo Chirurgico Omnia

Copricapo chirurgico con lacci regolabili.

COPRICAPO CHIRURGICO		euro	codice
AZZURRO	conf. 100 pz	33,00	00108043
VERDE	conf. 100 pz	*33,00	00097406

* ad esaurimento



Cuffie Rotonde

Cuffie Rotonde

In TNT con elastico. Elevata resistenza alle azioni meccaniche. Utilizzabile anche come copri testiera.

ROTONDE		conf. 50 pz	euro	14,50
AZZURRO	VERDE	BIANCO		
00083377	00083376	00083375		



Bandane in Cotone Perfecto

Bandane in Cotone Perfecto

100% cotone antimicrobico.

conf. 1 pz		euro		14,60
VERDE ACQUA	AZZURRO	CARTA DA ZUCCHERO	LILLA	
00131651	00131652	00131649	00131650	



Bandana Fantasia G Line

In cotone 100% antimicrobico.

BANDANA FANTASIA		euro	codice
FANTASIA FIORI FARFALLE	conf. 1 pz	13,90	00140216



Bandana Fantasia G Line

BANDANA FANTASIA		euro	codice
FANTASIA DENTINI	conf. 1 pz	13,90	00144701
FANTASIA HAPPY TEETH	conf. 1 pz	13,90	00144700
FANTASIA ZAMPETTE	conf. 1 pz	13,90	00144699



Copriscarpa Antiscivolo

Copriscarpa Antiscivolo

Protezioni per calzature in CPE (polietilene clorurato), superficie microruvida, suola antiscivolo, con apertura elastica. Colore blu. Misura unica (15 x 36 cm).

COPRISCARPE ANTISCIVOLO			euro	codice
BLU	ANTISCIVOLO	conf. 100 pz	6,90	00040453
BLU	ANTISCIVOLO	conf. 20x100 pz	124,00	00055607



Copriscarpa in TNT

Copriscarpa in TNT

Copriscarpa idrorepellente e traspirante, con elastico. Suola antiscivolo. Misura unica.

COPRISCARPE IN TNT		euro	codice
AZZURRO	conf. 100 pz	7,90	00137398



Calzari per Orma Tecno-Gaz

Calzari per Orma Tecno-Gaz

Film in plastica termoretraibile per dispositivo automatico orma.

ORMA CALZARI		euro	codice
ROTOLO CALZARI	conf. 4 rotoli da 1000 strappi	246,90	00087939



Implantology Set Omnia

Implantology Set Omnia

Set sterile completo avvolto in telo avvolgente assorbente/impermeabile 145x160 cm.

COMPRENDE:

- 2 Camici in microfibra SMS azzurro taglia L
- 2 Teli 75x90cm con lato adesivo in TNT+Polipropilene azzurro
- 1 Aspiratore chirurgico con cannula Yankauer in PVC trasparente
- 1 Telo 100x150cm con fessura a "U" adesiva in TNT + Polipropilene azzurro
- 1 Guaina Omnisleeve 120x7 cm
- 2 Pellicole adesive 2Cross20 20x20 cm
- 1 Busta per materiale contaminato

IMPLANTOLOGY SET		euro	codice
conf. 1 set		52,85	00079418



Basic Implant Set Omnia

Basic Implant Set Omnia

Set sterile indicato per tutte le prassi chirurgiche routinarie, come seconde fasi, chirurgia dei lembi, interventi su ferite chirurgiche di modeste dimensioni.

COMPRENDE:

- 1 Camice modello Special Plus (taglia L) con piega chirurgica e 2 asciugamani avvolti in carta medica in Microfibra SMS azzurro
- 1 Camice idrorepellente con polsini in TNT azzurro
- 2 Copricapi chirurgici con lacci regolabili in TNT assorbente azzurro
- 1 Copricapo rotondo per paziente in TNT assorbente azzurro
- 1 Telo assorbente/impermeabile cm 50x75 con lato adesivo in TNT + polietilene azzurro
- 1 Telo assorbente/impermeabile cm 75x90 con fessura U adesiva 11x9 cm in TNT + polietilene azzurro
- 1 Guaina Omnisleeve cm 120x7 in PVC trasparente
- 1 Busta per materiale contaminato in PVC rosso.

BASIC IMPLANT SET		euro	codice
conf. 1 set		29,90	00099713

Abbigliamento chirurgico e protezioni



Kit Chirurgico per Operatore Omnia

Kit Chirurgici Sterili Standard Omnia

Kit sterili realizzati per la vestizione dell'operatore e dell'assistente; ideali per tutti gli interventi poco complessi o di breve durata. La pratica etichetta staccabile permette una facile tracciabilità dell'intervento.

	euro	codice
KIT CHIRURGICO PER OPERATORE	9,75	00014663

COMPRENDE:

- 1 camice in TNT azzurro con polsini in maglia, taglia unica, lunghezza 110 cm
- 1 copricapo in TNT azzurro con lacci regolabili azzurro
- 1 mascherina in TNT azzurro con elastici auricolari azzurro
- 2 copriscarpe in PVC azzurro antiscivolo.



Kit Monouso Chirurgico Sterile G Line

Kit Monouso Chirurgico Sterile G Line

Set monouso per la vestizione dell'operatore e del personale.

COMPRENDE:

- 2 camici special plus (lunghezza 112 cm) taglia L e M
- 1 cuffia verde tonda
- 2 cappellini verdi con lacci
- 1 telo 50x50 + 1 telo 75x90
- 2 guaine con elastici 120x7cm

	euro	codice
KIT MONOUSO CHIRURGICO STERILE		
SET	conf. 1 pz 23,50	00109322

Teli chirurgici

Teleria Sterile Omnia

Teli chirurgici sterili a due strati (TNT + Polietilene) assorbenti/impermeabile. Colore azzurro.



Teleria Sterile Omnia

TELI CHIRURGICI STERILI			euro	codice
STANDARD	MISURA 75 x 90 cm	conf. 1 pz	2,40	00147969
STANDARD	MISURA 100 x 150 cm	conf. 1 pz	4,40	00147967
CON LATO ADESIVO	MISURA 50 x 75 cm	conf. 1 pz	2,30	00145140
CON LATO ADESIVO	MISURA 75 x 90 cm	conf. 1 pz	2,90	00147970
CON FORO ADESIVO	MISURA 50 x 75 cm	conf. 1 pz	2,50	00147968
misura foro 6 x 9 cm				
CON FESSURA AD "U"	MISURA 50 x 75 cm	conf. 1 pz	3,30	00147965
misura fessura adesiva 11 x 9 cm				
CON FESSURA AD "U"	MISURA 75 x 90 cm	conf. 1 pz	3,80	00147966
misura fessura adesiva 11 x 9 cm				



Telo Chirurgico in PVC Omnia

Telo Chirurgico in PVC Omnia

Trasparente con lato adesivo, sterile, per physiodispenser o unità di controllo.

TELI CHIRURGICI STERILI TRASPARENTI			euro	codice
CON ADESIVO	MISURA 40 x 50 cm	conf. 20 pz	39,85	00074314

Teli chirurgici



Set Sterile Dentset Teleria Omnia

Set Sterile Dentset Teleria Omnia

Set Sterile composto da teleria paziente e teleria per superfici, incluse guaine per manipoli e pellicole adesive per maniglie e tastiere.

COMPRENDE:

- 1 Telo assorbente/impermeabile cm 100x150 a U adesiva cm 6,5x30 in TNT + Polietilene azzurro
- 1 Telo assorbente/impermeabile cm 75x90 in TNT + Polietilene azzurro
- 2 Teli assorbenti/impermeabili cm 50x75 in TNT + Polietilene azzurro
- 2 Guaine Omnisleeve cm 120x7 in PVC trasparente
- 4 Pellicole cm 20x20 2Cross20 in PVC azzurro

SET STERILE DENSET TELERIA	euro	codice
conf. 1 set	25,60	00014667



Federa di Mayo Omnia

Federa di Mayo Omnia

In PVC + TNT, assorbente e impermeabile, sterile. Colore azzurro.

FEDERA DI MAYO	euro	codice
AZZURRO 80 x 120 cm conf. 25 pz	124,00	00016867



Teli Chirurgici Sterili Standard

Realizzati in TNT a due strati biaccoppiati (TNT assorbente + Polietilene impermeabile) per la copertura delle superfici e per la protezione del paziente. Colore azzurro.

TELI CHIRURGICI STERILI STANDARD	euro	codice
MISURA 50 x 50 cm conf. 1 pz	1,00	00136202
MISURA 50 x 75 cm conf. 1 pz	1,40	00136203
MISURA 75 x 90 cm conf. 1 pz	1,90	00136204

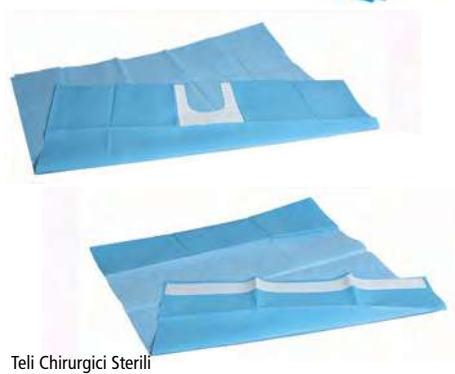

Teli Chirurgici Sterili

TELI CHIRURGICI STERILI AD U	euro	codice
MISURA 75 x 110 cm conf. 1 pz	3,20	00136201

TELI CHIRURGICI STERILI LATO ADESIVO	euro	codice
MISURA 50 x 75 cm conf. 1 pz	1,80	00136205



Pellicole Adesive Sterili Omnia

Dispositivi di protezione monouso

Pellicole Adesive Sterili Omnia

Pellicola adesiva per la copertura di pannelli di controllo, maniglie e interruttori.

PELLICOLE ADESIVE SETRILI	euro	codice
BLU TRASP. 20 x 20 cm conf. 10 blister da 5 pz	42,50	00052229



Pellicole Protettive Cover All Kerr

Pellicole Protettive Cover All Kerr

Pellicola adesiva monouso, in rotolo.

PELLICOLE PROTETTIVE	euro	codice
BLU TRASPARENTE rotolo 1200 strappi	38,40	00043217
TRASPARENTE rotolo 1200 strappi	38,40	00045806

Dispositivi di protezione monouso



Pellicole Protettive

Pellicole Protettive

Pellicola adesiva monouso, per la protezione delle superfici e dei pannelli comandi e impugnature delle varie attrezzature. Dimensioni strappo 10 x 15 cm.

BARRIER FILM		euro	codice
BLU TRASPARENTE	rotolo 1200 strappi	27,50	00101264
TRASPARENTE	rotolo 1200 strappi	27,50	00101265



Pellicole Protettive Perfecto

Pellicole Protettive Perfecto

Pellicola adesiva protettiva per superfici. Non lascia residui dopo la rimozione. Dimensioni strappo 10 x 15 cm.

BARRIER FILM		euro	codice
BLU TRASPARENTE	rotolo 1200 strappi in dispenser	23,60	00131636



Pellicole Protettive Crosstex

Pellicole Protettive Crosstex

Pellicola adesiva protettiva per la protezione di tutte le superfici. Adesivo a bassa adesione, non lascia residui. Bordo Finger-Lift non adesivo per un semplice posizionamento o rimozione.

BARRIER FILM		euro	codice
BLU TRASPARENTE	10 X 15 cm rotolo 1200 strappi	39,85	00124056



Film Protettivo Perfecto

Film Protettivo Perfecto

Guaina protettiva monouso in PVC trasparente.

FILM PROTETTIVO		euro	codice
lunghezza 4.5 x 45 cm	conf. 250 strappi	34,60	00131638
lunghezza 5.5 x 45 cm	conf. 250 strappi	34,60	00131639



Disposa-Shield Dentsply Sirona

Disposa-Shield Dentsply Sirona

Sistema di protezione contro le infezioni crociate. Realizzate in un sottile e resistente film di polietilene trasparente, garantiscono una perfetta e sicura protezione.

Disposa-Shield N. 1: pellicola adesiva per la copertura di manici della lampada, pannelli di controllo e interruttori.

Disposa-Shield N. 2: involucri per siringhe aria/acqua del riunito e micromotori

Disposa-Shield N. 3: involucri per turbine, tubi di aspirazione, terminali e manipoli.

Disposa-Shield N. 4: pellicola di copertura robusta e trasparente per poggiatesta del riunito e testata del radiografico

DISPOSA-SHIELD ROTOLO		euro	codice
N. 1	lunghezza 15 x 10 cm conf. 1000 strappi	72,50	00014826
N. 2	lunghezza 45 x 5,5 cm conf. 250 strappi	54,60	00014827
N. 3	lunghezza 45 x 4,5 cm conf. 250 strappi	54,60	00014828

Dispositivi di protezione monouso

Guaine Protettive Omnitex Omnia

Guaine elastiche e resistenti, facili da applicare, consentono di coprire le superfici degli strumenti utilizzati nella prassi giornaliera.

Modello Universale: per la protezione di: turbine, micromotori, contrangoli, ablatori ed elettrobisturi.

Modello Conico per la protezione di: siringhe aria-acqua, cannule di aspirazione.



Guaine Protettive Omnitex Omnia

GUAINE PROTETTIVE OMNITEX				euro	codice
CONICHE	NITRILE	VERDE	conf. 500 pz	49,80	00032026
UNIVERSALI	NITRILE	VERDE	conf. 500 pz	49,80	00032025
CONICHE	LATTICE	BIANCO	conf. 500 pz	49,80	00013896
UNIVERSALI	LATTICE	BIANCO	conf. 500 pz	49,80	00009992



Guaine Protettive Sogeva

Guaine Protettive Sogeva

Barriera di protezione monouso in lattice naturale biodegradabile, protegge la superficie degli strumenti, riducendo la carica batterica e le sostanze organiche.

Molto versatile, può essere applicata a strumenti di forma diversa.

GUAINE PROTETTIVE IN LATTICE			euro	codice
UNIVERSALI	AZZURRO	conf. 500 pz	47,80	00078808



Sensotex Omnia

Sensotex Omnia

Guaina monouso in lattice per la copertura dei sensori per visioradiografia. Nell'impossibilità di sterilizzare il sensore crea una barriera di protezione contro la contaminazione crociata. Colore bianco.

SENSOTEX		euro	codice
conf. 200 pz		42,50	00047329



Barriera Tublex Omnia

Barriera Tublex Omnia

Guaine monouso in PVC trasparente, con adesivo di fissaggio, per la copertura dei tubi di aspirazione.

BARRIERA TUBLEX			euro	codice
TUBLEX 1	Ø 7,5 lunghezza 31 cm	conf. 500 pz	49,50	00014614
TUBLEX X	Ø 8,5 lunghezza 90 cm	conf. 250 pz	49,50	00014615



Guaine Con Elastici Omnia

Guaine Con Elastici Omnia

Guaine protettive monouso sterili in polietilene trasparente con elastici di fissaggio latex free, per la copertura dei manipoli.

GUAINE STERILI CON ELASTICI DI FISSAGGIO		euro	codice
7 x 120 cm	conf. 50 pz	49,50	00040750



Guaine con Adesivi Omnia

Dispositivi di protezione monouso

Guaine con Adesivi Omnia

Guaine protettive monouso sterili in polietilene trasparente, con adesivi di fissaggio, per la copertura di manipoli.

GUAINE STERILI		euro	codice
MISURA 120 X 7 cm	conf. 50 pz	54,90	00088962



Guaine con Insetitore Omnisleeve Omnia

Guaine con Insetitore Omnisleeve Omnia

Guaine protettive monouso sterili in polietilene trasparente, con insettore in cartoncino ed elastici di fissaggio.

GUAINE CON INSETTORE OMNISLEEVE		euro	codice
MISURA 7 X 120 cm	conf. 10 pz	32,50	00067400



Copri puntali Cure Sleeve Kerr

Copri Puntali Cure Sleeve Kerr

Coperture protettive, monouso, per il puntale in fibra ottica della lampada polimerizzatrice. Diminuiscono il rischio delle infezioni crociate e salvaguardano il puntale dal composito che, attaccandosi allo stesso, diminuirebbe la potenza della luce emessa.

COPRI PUNTALI CURE SLEEVE		euro	codice
PER PUNTALI Ø 7/8 mm	conf. 400 pz	43,50	00045363
PER PUNTALI Ø 11 mm	conf. 400 pz	57,50	00061953



Copri Puntali Light Curing Perfecto

Copri Puntali Light Curing Perfecto

Guaina protettiva monouso per i puntali delle lampade fotopolimerizzatrici.

COPRI PUNTALI		euro	codice
MISURA 12 x 3 cm	TRASPARENTE	conf. 200 pz	17,90
			00131640



Copri Impugnatura Sleeve Kerr

Copri Impugnatura Sleeve Kerr

Per lampade Demi / Demi Plus.

COPRI IMPUGNATURE SLEEVE		euro	codice
PER DEMI ULTRA	conf. 100 pz	24,60	00099707



Guaine per Radiografico Crosstex

Guaine per Radiografico Crosstex

Guaina in plastica trasparente universale, adatta alla maggior parte dei radiografici. Non influisce sulla prestazione dei raggi X.

GUAINE PER RADIOGRAFICO		euro	codice
MISURA 66 X 38 cm	TRASPARENTE	conf. 250 pz	47,80
			00124059

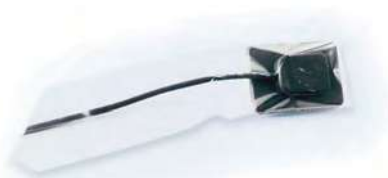

Sensor-Cover Pinnacle Kerr

Dispositivi di protezione monouso

Sensor-Cover Pinnacle Kerr

Coperture protettive, monouso, per i sensori degli apparecchi radiografici digitali.

COPRI SENSORE		euro	codice
MISURA 3,5 X 20,5 cm	conf. 500 pz	34,55	00043223
MISURA 4,0 X 21,0 cm	conf. 500 pz	34,55	00043225



Copri Sensori Perfecto

Copri Sensori Perfecto

Guaine protettive monouso, in polietilene, per la copertura del sensore.

COPRI SENSORI		euro	codice
MISURA 20 x 4.2 cm	TRASPARENTE conf. 500 pz	19,60	00131139



Copri Telecamera Intraorale Perfecto

Copri Telecamera Intraorale Perfecto

Guaine protettive monouso, in polietilene, per la copertura delle telecamere intraorali.

COPRI TELECAMERA INTRAORALE		euro	codice
MISURA 25 x 5 cm	TRASPARENTE conf. 250 pz	22,60	00131140



Tappeto Decontaminante

Tappeto Decontaminante

Tappeto decontaminante in polietilene multistrato adesivo, con rimozione a strappo. Applicato all'ingresso dell'unità operativa, trattiene polvere, micro particelle e batteri grazie all'azione batteriostatica.

TAPPETO DECONTAMINANTE		euro	codice
BLU	45 x 115 cm conf. 4 blocchi da 30 fogli	89,00	00040475

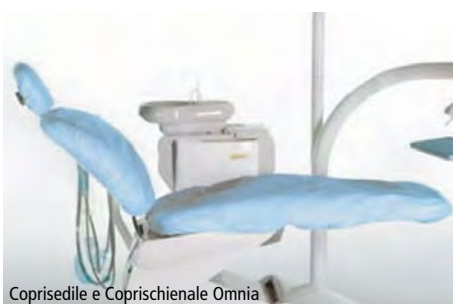

Coprisedile e Coprischienale Omnia

Copriuniti

Coprisedile e Coprischienale Omnia

Il particolare materiale di cui sono composte (LDPE) isola in modo sicuro il riunito, interrompendo il passaggio dei batteri, che sono causa dell'infezione crociata. Totalmente impermeabile impedisce agli agenti liquidi di entrare a contatto con le superfici sottostanti.

COPRISEDILE E COPRISCHIENALE		euro	codice
UNIVERSALI	AZZURRI conf. 15 pz	42,80	00076560



Copriunito in TNT Monoart Euronda

Copriunito in TNT Monoart Euronda

Copriunito monouso universale in morbido TNT di polipropilene, anallergico e traspirante, per la protezione e la sicurezza del paziente. Grammatatura 30 gr/m2. Misura universale, adattabile su tutti i modelli di riunito grazie alla bordatura elastica e ai lacci.

conf. da 25 KIT (1copriestiera + 1 coprischienale + 1 coprisedile)		euro	64,85
ARANCIO	GIALLO	LILLA	AZZURRO
00090844	00090849	00090847	00090845
BIANCO	VERDE	LIME	
00105112	00096441	00096441	



PERFECTO

DISPOTECH DENTAL EXCELLENCE

SCOPRI LE PERFECTO eco BIBS



PERFECTO, made in

DISPOTECH
YOUR DISPOSABLE EXCELLENCE



Scopri gli altri
prodotti del
catalogo
Dispotech Dental
Excellence

Contattaci qui:
DISPOTECH s.r.l.
Via Al Piano, 29
23020 Gordona (So)
+39 0343 36711
info@dispotech.it



Copririunito e Coprimestiera in TNT Perfecto

Copriuniti

Copriunito in TNT Perfecto

Copripoltrona monouso in TNT (polipropilene) 35 gr/m², idrorepellente e traspirante. Con di fettucce elastiche e lacci per un facile fissaggio ad ogni tipo di poltrona.

conf. 2 x 25 pz (25 coprisedile + 25 coprischienale) euro **42,90**

TURCHESE	BIANCO	VERDE	BLU
00110437	00110057	00110058	00119861

Coprimestiera in TNT Perfecto

Coprimestiera monouso in TNT (polipropilene) 35gr/m², con elastico.

conf. 100 pz euro **20,60**

TURCHESE	BIANCO	VERDE	BLU
00110174	00110171	00110172	00119862



Copriseggiolino Perfecto

Copriseggiolino Perfecto

Copriseggiolino realizzato in TNT 35 g/m², traspirante e resistente, con fettuccia elastica che permette l'adattabilità ad ogni tipo di seggiolino.

COPRISEGGIOLINO euro **codice**

BIANCO conf. 50 pz **20,55** 00119584

Mantelline e salviette plastificate

Mantelline Plastificate G Line

Mantelline monouso protettive a 2 strati (1 velo di pura ovatta di cellulosa a fibra lunga accoppiato ad 1 velo di polietilene impermeabile). L'elevata assorbenza e impermeabilità forniscono protezione e comfort per il paziente. Ogni rotolo è composto da 80 mantelline pretagliate con lacci incorporati.

1 ROTOLO 50 x 60 cm DA 80 STRAPPI euro **13,90**

6 ROTOLI 50 x 60 cm DA 80 STRAPPI euro **65,90**

	VERDE	AZZURRO	BLU	LILLA
1 ROTOLO	00079609	00079607	00140530	00140528
6 ROTOLI	00079610	00079608	00140529	00140527
	LIME	BLU CARAIBI	ARANCIO	
1 ROTOLO	00140526	00140532	00134132	
6 ROTOLI	00140525	00140531	00132564	

Mantelline Plastificate G Line



Mantelline Mix Color G Line

Mantelline Mix Color G Line

Colori assortiti: verde, azzurro, lilla, lime, arancio, blu.

MANTELLINE MIX COLOR euro **codice**

ASS. 50 x 60 cm 80 STRAPPI conf. 6 rotoli **79,50** 00108916



Mantelline Plastificate Lunghe Perfecto

Mantelline Plastificate Lunghe Perfecto

Monouso in rotolo realizzata da 1 velo di pura ovatta di cellulosa a fibra lunga altamente assorbente accoppiato a polietilene ad alta densità impermeabile. Non contiene lattice.

MANTELLINE IN ROTOLO LUNGHE euro **codice**

VERDE 50 x 80 cm 60 STRAPPI conf. 1 rotolo **13,90** 00112263

AZZURRO 50 x 80 cm 60 STRAPPI conf. 1 rotolo **13,90** 00112262

Mantelline e salviette plastificate

novità



Mantelline Eco Perfecto

Mantelline Eco Perfecto

Mantelline in rotolo composte da 1 velo di pura ovatta di cellulosa a fibra lunga (TISSUE) accoppiato con polietene ad alta densità.

Realizzate con il 42% di plastica in meno rispetto quelle standard, garantendo comunque la perfetta assorbenza e l'impermeabilità del prodotto e assicurando un elevato comfort al paziente. Non contengono lattice.

1 ROTOLO	50X80 cm	da 60 strappi	euro	15,90
6 ROTOLI	50X80 cm	da 60 strappi	euro	85,80
			VERDE	AZZURRO
1 ROTOLO			00148930	00148931
6 ROTOLI			00148928	00148927



Mantelline Monoart PG30 Euronda

Mantelline Monoart PG30 Euronda

Mantelline in rotolo composte da un velo di carta altamente assorbente accoppiato e goffrato con film di polietilene impermeabile. Rotolo da 80 strappi. Misura 53 x 61 cm

conf. 1 rotolo					euro	17,15
VERDE	AZZURRO	GIALLO	LILLA	ARANCIO		
00035628	00029566	00074567	00074568	00074569		
LIME	ROSA	GRIGIO	BLU			
00085912	00125074	00141515	00095897			



Mantelline Monoart PG20 Euronda

Mantelline Monoart PG20 Euronda

Mantelline proteggi paziente in rotolo composte da un velo di polietilene impermeabile. L'uso delle mantelline è facilitato dalle aree di strappo tratteggiate.

Misure: 81x53 cm

MANTELLINE MONOART PG20		euro	codice
COLORE ECRÙ	1 rotolo da 80 strappi	19,90	00101000



Mantelline Natura Monoart Euronda

Mantelline Natura Monoart Euronda

Mantelline in carta ecologica PG30 realizzata con cellulosa FSC e fibre alternative provenienti dalla lavorazione del caffè, accoppiata e goffrata con uno strato di polietilene impermeabile. La carta si caratterizza per un colore ecrù non totalmente omogeneo dato dai residui organici presenti nella trama. Rispetto alle salviette tradizionali, le sue grandi dimensioni e la diversa sagomatura su collo e spalle consentono di proteggere perfettamente il paziente. L'uso della mantellina è facilitato dalle aree di strappo tratteggiate. Misura 61 x 53 cm.

MANTELLINE MONOART NATURA		euro	codice
COLORE ECRÙ	1 rotolo da 80 strappi	19,55	00138417



Dispenser per Mantelline Monoart Euronda

Dispenser per Mantelline Monoart Euronda

Dispenser per mantelline in rotolo.

Colore bianco, dimensioni: 34 x 13,2 x 14,2 cm.

DISPENSER PER MANTELLINE MONOART		euro	codice
BIANCO		43,00	00074431

Mantelline e salviette plastificate



Mantellina Lavabile

Mantellina Lavabile

In PVC, con piega raccogliocce, collo alla "coreana" con velcro.
Dimensioni: cm 55 x 85.

MANTELLINA LAVABILE		euro	codice
AZZURRA	conf. 1 pz	22,55	00034432



Salviette Plastificate G Line

Salviette Plastificate G Line

Salviette monouso in pura ovatta di cellulosa fibra lunga accoppiata e gofrata con uno strato di film in polietilene. Elevata assorbenza e impermeabilità. Formato: 45 x 33 cm.
3 strati: colore verde-azzurro- giallo-rosa. **2 strati:** colore lilla - blu - arancione.

conf. 50 FLOW PACK da 10 pz		euro			24,50
colore	VERDE	AZZURRO	GIALLO	ROSA	
3 STRATI	00138103	00138105	00138107	00138108	
colore	LILLA	BLU	ARANCIO	LIME	
2 STRATI	00138114	00138112	00138115	00138110	

MIX COLOR assortimento salviette: 100 pz per 5 colori (blu, arancione, lilla, lime, azzurro).

SALVIETTE PLASTIFICATE MIX COLOR		euro	codice
10 buste flow pack da 50 salviette mix color (cartone da 500 pz)		26,00	00105438



Salviette Plastificate Towel Up Monoart Euronda

Salviette Plastificate Towel Up Monoart Euronda

Salviette monouso realizzate in pura ovatta di cellulosa altamente assorbente accoppiata e gofrata con film di polietilene impermeabile. Confezionamento con sistema apri/chiodi che permette di manipolare le salviette una alla volta preservandole da polvere e contaminazioni. Dimensioni: 330 x 450 mm.

cartone da 500 pz (10x50 pz)		euro		37,35
AZZURRO	BLU	BLU LAGUNA	GIALLO	
00148208	00122859	00136505	00122858	
LILLA	LIME	NERO	VERDE	
00120730	00148207	00141967	00120865	



Salviette Towel Up Natura Monoart Euronda

Salviette Towel Up Natura Monoart Euronda

Salviette in carta ecologica realizzata con cellulosa FSC e fibre alternative provenienti dalla lavorazione del caffè, accoppiata e gofrata con uno strato di polietilene impermeabile. La carta si caratterizza per un colore ecrù non totalmente omogeneo dato dai residui organici presenti nella trama. Profumazione delicata e naturale. Dimensione 33 x 45 cm.

SALVIETTE MONOART TOWEL UP NATURA		euro	codice
COLORE ECRÙ	cartone da 500 pz (10x50 pz)	37,35	00138418

Mantelline e salviette plastificate



Salviette Polyback Crosstex

Salviette Polyback Crosstex

Salviette a 4 strati (3 carta + 1 polietilene) con groffatura orizzontale dal bordo rinforzato. Dimensioni 48 X 33 cm.

SALVIETTE MONOUSO POLYBACK		euro	codice
 VERDE ACQUA	conf. 500 pz	57,90	00124104
 AZZURRO	conf. 500 pz	57,90	00122384



Salviette Emoticon Akzenta

Salviette Emoticon Akzenta

Salviette monouso impermeabili ultra resistenti, con lato assorbente (sopra) e protezione (lato posteriore). Tessuto ultra-forte ad alta resistenza (26 g / m²), altamente assorbente di pura cellulosa e PE-folie monostrato (8 g / m²). Prive di lattice. Dimensioni 33 x 37 cm.

SALVIETTE EMOTICON		euro	codice
conf. 500 pz		21,00	00123619



Distributore per Salviette

Distributore per Salviette

Distributore per salviette con apertura frontale a taglio. Dimensione 18 x 13,8 x 17h cm.

DISPENSER PER TOVAGLIOLI		euro	codice
BLU TRASPARENTE		17,60	00075029

Tovaglioli

Tovaglioli Colorati

Morbidissimi tovaglioli, in pura ovatta di cellulosa. Superficie microgoffrata per un migliore assorbimento. Dimensioni: cm 38 x 38 - confezione: 1200 pz - 30 pacchetti da 40 pz.



Tovaglioli Colorati

TOVAGLIOLI 2 VELI				euro	56,00
VERDE	AZZURRO	GIALLO	LILLA		
00044447	00038554	00044449	00044450		
LIME	ARANCIO color. intensa	BLU MARE color. intensa	BIANCO		
00092604	00092605	00044448	00066626		



Catenella in Metallo

Accessori per salviette

Catenella in Metallo

CATENELLA PER SALVIETTE	euro	codice
IN METALLO	6,55	00035322

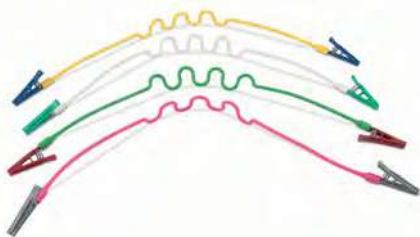

Catenelle Colorate Allungabili Larident

Catenelle Colorate Allungabili Larident

Catenella in gomma termoplastica, sterilizzabili in autoclave fino a 121°C.

CATENELLE COLORATE ALLUNGABILI	euro	codice
conf. 4 pz colori assortiti	9,50	00123530



Catenelle Colorate Profumate Larident

Catenelle Colorate Profumate Larident

Catenelle in gomma termoplastica sterilizzabile in autoclave fino a 121°C. Ogni catenella è profumata con una fragranza particolare abbinata al colore.

CATENELLE COLORATE PROFUMATE	euro	codice
conf. 4 pz colori assortiti	10,90	00123499



Catenella monouso Akzenta

Catenella Monouso Akzenta

Fermatovagliette monouso realizzati in carta, si fissano grazie alle estremità autoadesive.

CATENELLA MONOUSO	euro	codice
MISURA 45 x 2 cm dispenser da 250 pz	16,90	00124076



Tray Paper G Line

Tray Paper

Tray Paper G Line

Salviette in carta crespata medicale, monouso, altamente assorbenti. Resistenti ai cicli di sterilizzazione in autoclave. Misura: 18 x 28 cm.

conf. 250 pz						euro	7,60
BIANCO	VERDE	AZZURRO	ARANCIO	GIALLO	LILLA	LIME	
00079611	00079612	00079613	00083615	00095040	00095039	00130967	



Tray Paper Maxi

Tray Paper Maxi

Realizzati in carta altamente assorbente di alta qualità con un'alta densità di 55 g/l m². Mantengono la resistenza sia bagnati che asciutti. Misura 28 x 36 cm.

TRAY PAPER MAXI	euro	codice
AZZURRI dispenser da 250 pz	11,90	00119372
BIANCHI dispenser da 250 pz	11,90	00146521



Bicchieri Bianchi G Line

Bicchieri e vassoi

Bicchieri Bianchi G Line

In plastica atossica da 180 cc, con il bordo arrotondato salvagoccia. Zigrinatura esterna antiscivolo.

BICCHIERI PLASTICA BIANCHI	euro	codice
conf. 100 pz	2,60	00109312
conf. 30 x 100 pz	63,50	00109311

Bicchieri Colorati Top Cups Akzenta

In plastica atossica, bordino arrotondato e superficie esterna zigrinata.



Bicchieri Top Cups Akzenta

conf. 100 pz	180 cc	euro	2,50			
conf. 3000 pz	180 cc	euro	69,00			
colore	AZZURRO	BLU SCURO	GIALLO	ROSA	VERDE	ARANCIO
100 pz	00121053	00121051	00121055	00121058	00121059	00121052
3000 pz	00121050	00121042	00121045	00121044	00121048	00121046
colore	FUCSIA	LIME	LILLA	BIANCO	VERDE ACQUA	
100 pz	00121054	00121057	00121056	00145719	00126905	
3000 pz	00121047	00121049	00121043	00145718	00126904	

MIX COLOR 5 COLORI ASSORTITI (Blu, verde, giallo, arancio, lilla)	conf. 3000 pz	72,50	00147693
---	---------------	--------------	----------

Bicchieri Colorati Monoart Euronda

In plastica atossica, con il bordino arrotondato salvagoccia e superficie esterna antiscivolo. Altezza 8 cm.



Bicchieri Colorati Monoart Euronda

conf. 100 pz	euro	3,85			
conf. 3000 pz	euro	106,50			
colore	ARANCIO	BLU LAGUNA	BLU SCURO	NERO	ROSA
100 pz	00062276	00141772	00074764	00141771	00074752
3000 pz	00062277	00136503	00074763	00141769	00074751

Bicchieri Bio Paper One Akzenta

Bicchieri monouso, riciclabili, ecosostenibili, conformi al regolamento europeo (UE) 2020/2151.



Bicchieri Bio Paper One Akzenta

conf. 50 pz	euro	3,60	
conf. 20 x 50 pz	euro	49,60	
colore	BIANCHI	BLU	LIME
50 pz	00145688	00145691	00145692
20x50 pz	00144854	00144853	00144852



Bicchieri Bio Cup Larident

Bicchieri e vassoi

Bicchieri Bio Cup Larident

Bicchieri monouso trasparenti in PLA (polimero di origine vegetale derivato dal mais). Completamente biodegradabili e compostabili al 90% in 60 giorni e completamente in 90 giorni. Capacità: 166 cc.

BICCHIERI BIO CUP	euro	codice
conf. 50 pz	4,60	00129993



Bicchieri Emoticon G Line

Bicchieri Emoticon G Line

Bicchieri monouso trasparenti in PLA (polimero di origine vegetale derivato dal mais). Completamente biodegradabili e compostabili al 90% in 60 giorni e completamente in 90 giorni. Capacità: 166 cc.

BICCHIERI EMOTICON	euro	codice
conf. 2 x 50 pz	29,90	00123618



Distributore di Bicchieri

Distributore per Bicchieri

Portabicchieri in plastica bianca e vetro fumè con riduttore per piccoli bicchieri. Capacità 50 bicchieri.

DISTRIBUTORE BICCHIERI	euro	codice
PLASTICA Ø 10 cm - altezza 31 cm	25,55	00042087



Vassoi Monouso Maxi G Line

Vassoi Monouso Maxi G Line

Portastrumenti monouso in plastica atossica e antistatica, bordo rinforzato, con fondo zigrinato. Ideali da sovrapporre a vassoi e vaschette in alluminio o in plastica.

VASSOI MONOUSO	euro	codice
MAXI FONDO ZIGRINATO 280 x 180 mm conf. 400 pz	54,00	00097324



Vassoi Monouso Mini Larident

Vassoi Monouso Mini Larident

Portastrumenti monouso in plastica atossica e antistatica, bordo rinforzato. Ideali da sovrapporre a vassoi e vaschette in alluminio o in plastica.

VASSOI MONOUSO MINI	euro	codice
MINI FONDO ZIGRINATO 183 x 140 x 17 mm conf. 400 pz	34,85	00078463



Vassoi Monouso Colorati Larident

Vassoi Monouso Colorati Larident

Tray monouso in plastica colorata atossica e antistatica con base zigrinata antiscivolo e bordi laterali di rinforzo. Dimensioni 28 x 18 cm.

conf. 400 pz					
ASSORTITI	VERDE	AZZURRO	ARANCIO	LILLA	GIALLO
00087400	00094879	00094878	00095555	00117410	00094877
euro 59,00					euro 56,00



Vassoi Monouso

Vassoi Monouso Bio Larident

Tray monouso in PLA trasparente (polimero di origine vegetale derivato dall'amido di mais). Biodegradabile e compostabile al 90% in 60 giorni e completamente in 90 giorni. Altamente resistente, lucido con base zigrinata e angoli smussati.

VASSOI MONOUSO BIO	euro	codice
280 x 180 mm conf. 100 pz	37,55	00129992

Puntali monouso per siringa aria / acqua



Sani-Tip Dentsply Sirona



Puntali Defender Turbo Roen



Starz Tipz IDS



MINILIGHT LUZZANI (MINIMATE / MINILIGHT)

SIRONA SPARYVIT

CEFLA 1 (F3/F6)

CEFLA 2 (CASTELLINI)

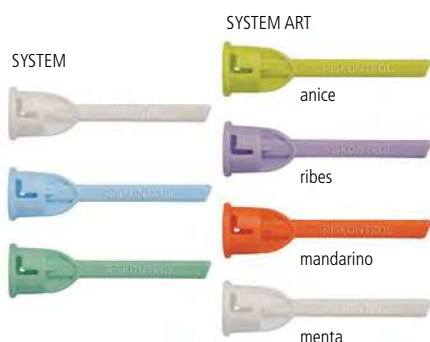

SYSTEM ART

SYSTEM

anice

ribes

mandarino

menta

00084910

00106375

Riskontrol Perfect System Acteon

Sani-Tip Dentsply Sirona

Sistema di puntali monouso per siringhe aria/acqua. I canali dell'aria e dell'acqua dei puntali sono totalmente separati e assicurano un flusso d'aria secca costante; la presenza di sei condotti dell'aria attorno al condotto dell'acqua consente un'ottimale nebulizzazione.

SANI-TIP PUNTALI RICAMBIO			euro	codice
MINI	57 mm	conf. 250 puntali + 250 guaine	117,50	00081954
REGULAR	76 mm	conf. 250 puntali + 250 guaine	117,50	00081953

KIT DI CONVERSIONE 1 ADATTATORE + 10 PUNTALI 76 mm

Per Luzzani Minilight / Minimate	104,50	00060424
Per Luzzani Minimatic	104,50	00066057

Puntali Defender Turbo Roen

Puntali monouso azzurri per siringa aria-acqua. Migliora le prestazioni dello spray grazie ai fori dell'aria disposti a corona attorno al foro centrale dell'acqua.

PUNTALI DEFENDER TURBO			euro	codice
AZZURRI	56 mm	dispenser in cartoncino da 250 pz	88,80	00077599
AZZURRI	75 mm	dispenser in cartoncino da 250 pz	88,80	00077600

Starz Tipz IDS

Puntali monouso per siringhe aria-acqua. La costruzione a doppio corpo garantisce la separazione aria/acqua, fornendo un getto d'aria potente ed asciutto.

PUNTALI ORIGINAL			euro	codice
conf. 1500 pz	colori assortiti	lunghezza 95 mm	693,00	00130920
conf. 150 pz	colori assortiti	lunghezza 95 mm	96,50	00075380

PUNTALI HP CORTI HIGH PRESSURE			euro	codice
conf. 1500 pz	colori assortiti	lunghezza 65 mm	693,00	00130919
conf. 150 pz	colori assortiti	lunghezza 65 mm	96,50	00086592

STARZ TIPZ ADATTATORI		euro	codice
conf. 1 pz		193,10	TABELLA
ADATTATORE LUZZANI 2 (MINIMATE / MINILIGHT)			00106240
ADATTATORE SIRONA SPARYVIT			00078760
ADATTATORE CEFLA 1 (F3/F6)			00079010
ADATTATORE CEFLA 2 (CASTELLINI)			00079011

Riskontrol Perfect System Acteon

Puntali monouso, per siringa aria-acqua, flessibili, non sterili. Nuovo design con una presa migliore e nuovo sistema di fissaggio (Perfect System) più facile da posizionare e rimuovere, con punta più flessibile e facile da piegare.

RISKONTROL PERFECT SYSTEM		conf. 250 pz	euro	49,50
BIANCO	AZZURRO	VERDE		
00092549	00092551	00092552		

Puntali monouso aromatizzati e colorati, per siringa aria-acqua, flessibili, non sterili.

RISKONTROL PERFECT SYSTEM ART				conf. 250 pz	euro	49,50
VERDE	LAVANDA	ARANCIO	BIANCO			
GUSTO ANICE	GUSTO RIBES	GUSTO MANDARINO	GUSTO MENTA			
00092379	00092381	00092553	00092380			

RISKONTROL ADATTATORI SIRINGA		euro	codice
ADATTATORE	Minilight Luzzani	96,80	00084910
ADATTATORE	Cefla F6 Castellini	127,90	00106375



Aspirasaliva Colorati G Line

Aspirasaliva

Aspirasaliva Colorati G Line

Aspirasaliva monouso, flessibili, in PVC atossico, con filo metallico incorporato e fissato stabilmente all'interno della cannula, permette un' agevole e sicura modellazione ed un facile adattamento ad ogni tipo di cavità orale mantenendo la forma impostata senza fuoriuscire dalle estremità. Cappuccio filtrante rimovibile, completamente arrotondato, privo di asperità, utilizzabile per interventi con mucose irritate, consente il passaggio d'aria evitando l'effetto risucchio anche nel caso di ostruzione. Lunghezza 13 cm.

ASPIRASALIVA		euro	codice		
conf. 100 pz		3,35	TABELLA		
10 confezioni da 100 pz		31,90	TABELLA		
	TRASPARENTI	VERDI	AZZURRI	BLU	GIALLI
100 pz	00121095	00121101	00121093	00121097	00121099
10 x 100 pz	00121094	00121100	00121092	00121096	00121098
	ARANCIONI	LILLA	LIME	ROSA	BLU LAGUNA
100 pz	00121091	00121103	00121105	00125076	00146112
10 x 100 pz	00121090	00121102	00121104	00125075	00146111

MONOUSO



Aspirasaliva ASA Dental

Aspirasaliva ASA Dental

Cannula aspirasaliva monouso, modellabile, in PVC atossico. Lunghezza 15 cm.

ASPIRASALIVA ASA		euro	codice
BLU TRASPARENTE	conf. 100 pz	3,45	00143873
BLU TRASPARENTE	conf. 10 x 100 pz	32,90	00143872



Aspirasaliva Total Comfort ASA Dental

Aspirasaliva Total Comfort ASA Dental

Soft Tip Aspirators. Cannula aspirasaliva, monouso, priva di lattice, con innovativo cappuccio in plastica morbida e flessibile, rimovibile, ideale nel trattamento dei pazienti con tessuti sensibili. Lunghezza 15.5 cm.

ASPIRASALIVA TOTAL COMFORT		euro	codice
CANNULA BIANCA - CAPPUCIO BLU	conf. 100 pz	6,25	00078362
CANNULA BIANCA - CAPPUCIO BLU	conf. 1000 pz	57,85	00078361
CANNULA TRASPARENTE - CAPPUCIO BLU	conf. 100 pz	6,25	00099703
CANNULA TRASPARENTE - CAPPUCIO BLU	conf. 1000 pz	57,85	00094819



Aspirasaliva AsaFresh ASA Dental

Aspirasaliva AsaFresh ASA Dental

Cannula aspirasaliva monouso, modellabile, in PVC atossico. Al profumo di menta, con cappuccio rimovibile e anima metallica incorporata. Lunghezza 13 cm.

ASPIRASALIVA ASAFRESH		euro	codice
VERDE	conf. 100 pz	5,85	00085179
VERDE	conf. 10 x 100 pz	49,80	00085178

www.dentalclub.it

indice interattivo



Aspirasaliva Hygoformic Bio Orsing



Distributore per Aspirasaliva

Aspirasaliva

Aspirasaliva Hygoformic Bio Orsing

Aspirasaliva monouso a ricciolo sagomabile con fermalingua. Realizzato in materiale ecologico PE di colore verde lime di origine non fossile (canna da zucchero). Elevata capacità di aspirazione grazie ai 5 fori posti all'interno del ricciolo.

ASPIRASALIVA HYGOFORMIC BIO		euro	codice
VERDE LIME	busta da 100 pz	11,60	00139014
VERDE LIME	conf. 20 buste da 100 pz	215,10	00139013

Adattatore morbido per aspirasaliva, realizzato in materiale ecologico PE derivato dalla canna da zucchero. Ø 6.5 mm.

ADATTATORE HYGOFORMIC BIO		euro	codice
BIANCO OPACO	conf. 100 pz	10,45	00139015

Distributore per Aspirasaliva

Distributore per cannule aspirasaliva con coperchio. In plexiglass trasparente per 250 pz.

DISTRIBUTORE CANNULE		euro	codice
TRASPARENTE 15 X 17 X 12h cm		16,50	00081578

Cannule e accessori

Surgitip Roeko

Cannule chirurgiche in plastica, monouso, dotate di terminale colorato verde estraibile che consentono un'aspirazione mirata e sicura evitando shock termici dovuti al contatto tra cannula e mucosa. Diametro interno 4.8 mm.

Disponibili in due versioni: **Surgitip** per interventi di chirurgia con terminale di diametro 2,5 mm e **Surgitip-Micro** per microchirurgia ed endodonzia con terminale di diametro 1,2 mm. **Ogni cannula è confezionata singolarmente in busta sterile.**

CANNULE SURGITIP		euro	codice
conf. 20 cannule sterili		47,90	00029005
+ 1 adattatore doppio autoclavabile (Ø 11 mm e Ø 16 mm)			
conf. 100 cannule sterili		194,30	00107438
+ 1 adattatore doppio autoclavabile (Ø 11 mm e Ø 16 mm)			

CANNULE SURGITIP-MICRO		euro	codice
conf. 20 cannule sterili		54,50	00040833
+ 1 adattatore doppio autoclavabile (Ø 11 mm e Ø 16 mm)			

CANNULE SURGITIP-ENDO		euro	codice
conf. 20 cannule sterili		54,85	00108827
+ 1 adattatore doppio autoclavabile (Ø 0.35 mm e Ø 6.5 mm)			

CANNULE SURGITIP		euro	codice
ADATTATORE DOPPIO (11-16mm)	conf. 20 pz	8,70	00003285



Surgitip Roeko



Cannule Chirurgiche Blutip Sogeva

Cannule e accessori

Cannule Chirurgiche Blutip Sogeva

Cannule in plastica per aspirazione chirurgica.
Puntale Ø 2,5 mm - cannula Ø 4,8 mm - lunghezza 13,5 cm.

CANNULE CHIRURGICHE BLUTIP	euro	codice
STANDARD conf. 20 cannule sterili imbustate singolarmente e un adattatore n° 2	28,45	00085122



Cannule Chirurgiche Omnia Surge Omnia

Cannule Chirurgiche Omnia Surge Omnia

Cannule chirurgiche in materiale plastico medical grade, con punta colorata azzurra, rimovibile. Lunghezza 20 cm - diametro interno 6 mm - diametro puntale 2,5 mm. Sterili, imbustate singolarmente.

CANNULE OMNIASURGE	euro	codice
conf. 20 pz	31,90	00047025



Aspiratore Chirurgico Omnia Surg Omnia

Aspiratore Chirurgico Omnia Surg Omnia

ASPIRATORE CHIRURGICO OMNIASURG	euro	codice
lunghezza 2.20 mt conf. 10 pz	77,90	00125507



Cannule Chirurgiche Orsing

Cannule Chirurgiche Orsing

Cannula chirurgica in plastica autoclavabile con punta di diametro 3,6 mm per terminali da 11 mm. Ideale per raggiungere punti particolarmente stretti. Lunghezza 165 mm.

HYGOSURGE XL	euro	codice
conf. 25 pz	23,85	00045810



Cannule Hygovac Bio Orsing

Cannule Hygovac Bio Orsing

Cannula monouso per aspirazione chirurgica realizzata in materiale ecologico PE derivante dalla canna da zucchero. Presenta una estremità con inclinazione a 45° e l'altra sagomata a "S".

CANNULA HYGOVAC BIO	euro	codice
VERDE LIME 120 mm conf. 100 pz	7,60	00139012

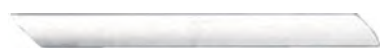

Cannule Hygovac Orsing

Cannule Hygovac Orsing

Cannula monouso in polietilene. Un'estremità ha un'inclinazione di 45°, l'altra ha la forma ad "S".

CANNULA HYGOVAC	euro	codice
BIANCHE Ø 11 mm / 140 mm conf. 100 pz	4,00	00045808

Cannule e accessori



Cannule Hygovac Vent Orsing

Cannule Hygovac Vent Orsing

Cannula monouso in polietilene con foro laterale su entrambe le estremità per evitare l'effetto risucchio. Un'estremità ha un'inclinazione di 45°, l'altra ha la forma ad "S" per un maggiore comfort del paziente.

CANNULA HYGOVAC VENT			euro	codice
BIANCHE	Ø 11 mm / 140 mm	conf. 100 pz	5,60	00045809



Hygosurge Terminale Orsing

Hygosurge Terminale Orsing

Terminale in polipropilene, autoclavabile per cannule Hygovac.

HYGOSURGE TERMINALE		euro	codice
conf. 25 pz	Ø 3,6 mm / 100 mm	14,90	00049714



Cannule per Profilassi Dürr Dental

Cannule per Profilassi Dürr Dental

Cannula dotata di puntale orientabile e rimovibile che permette una raccolta elevata di aerosol e un'aspirazione particolarmente efficace ed ergonomica. Autoclavabile a 134°.

CANNULA PER PROFILASSI		euro	codice
GRIGIO	conf. 4 pz	26,10	00109199



Cannule Universali III Dürr Dental

Cannule Universali III Dürr Dental

Cannula ad uso odontoiatrico per l'aspirazione di secreti e aerosol dalla cavità orale con prese d'aria ausiliarie integrate nel manipolo, per evitare reflussi dal sistema di aspirazione.

CANNULA UNIVERSALE		euro	codice
GIALLO	conf. 5 pz	20,85	00057013
BLU	conf. 5 pz	20,85	00057016



Cannule Universali Petito Dürr Dental

Cannule Universali Petito Dürr Dental

Cannula per aspirazione realizzata per i bambini. Più piccola della cannula universale e grazie alle prese d'aria ausiliaria garantisce la migliore protezione possibile dal reflusso proveniente dal sistema di aspirazione. Non presenta spigoli, né angoli e non lascia indolenzimenti.

CANNULA UNIVERSALE PETITO		euro	codice
BLU	conf. 5 pz	20,90	00056833
ROSA	conf. 5 pz	20,90	00142920



Cannule Purevac HVE Mirror Tips Dentsply Sirona

Cannule Purevac HVE Mirror Tips Dentsply Sirona

Cannule di aspirazione ad alto volume con **specchietto integrato**. Consente di operare con una sola mano per l'aspirazione di liquidi e dei detriti facilitando la retractione, la visibilità e l'illuminazione durante le procedure dentali. Sterilizzabile in autoclave fino a 134°C.

CANNULA PUREVAC HVE MIRROR TIPS		euro	codice
FS RODIO	conf. 6 pz	87,90	00132416

Cannule e accessori

Cannule EM19 Euronda

Cannula universale per aspiratore chirurgico con impugnatura ergonomica antiscivolo; forma lineare che garantisce silenziosità e migliori igiene e pulizia. Elevato comfort al paziente grazie alla riduzione della superficie di contatto con le "ali" terminali più piccole e meno curve. Sterilizzabile in autoclave a 134°C, attacco Ø 16 mm, lungh. 13 mm.



Cannule EM19 Euronda

CANNULE PER ASPIRAZIONE EVO

		euro	codice
LIME	conf. 10 pz	15,85	00093880
GRIGIO	conf. 10 pz	15,85	00001008
BLU	conf. 10 pz	15,85	00080330

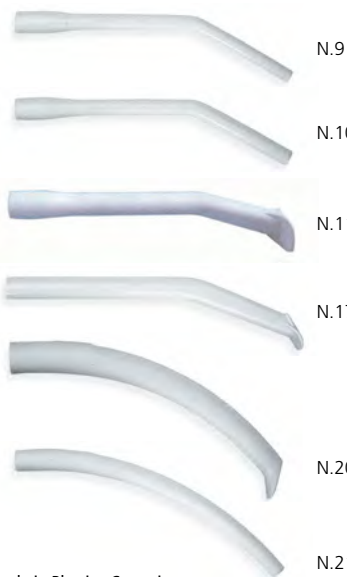

Cannule in Plastica Cattani

Cannule in Plastica Cattani

Sterilizzabili fino a 140°C - per terminali Ø 11/16 mm.

CANNULE IN PLASTICA

		euro	codice
N.9	puntale Ø 4 mm cannula chirurgica per terminali Ø 11 mm lungh. 14 cm	conf. 3 pz 8,55	00009276
N.10	puntale Ø 6 mm cannula chirurgica per terminali Ø 11 mm lungh. 14 cm	conf. 3 pz 8,55	00009277
N.11	cannula chirurgica per terminali Ø 16 mm lungh. 15,5 cm (aspiratori con grande portata e bassa prevalenza)	conf. 3 pz 8,55	00009278
N.17	intercettatore di nebulizzazione e di fumi	conf. 3 pz 8,55	00009279
N.20	puntale Ø 6 mm intercettatore di spruzzo - per terminali Ø 16 mm	conf. 3 pz 8,55	00031225
N.21	puntale Ø 6 mm intercettatore di spruzzo	conf. 3 pz 8,55	00031226

Adattatori per Cannule Cattani

Adattatore per utilizzare le cannule Ø 11 mm su terminali Ø 16 mm.



N.16

ADATTATORE PER CANNULE

		euro	codice
N.16	per terminali Ø 16 mm	conf. 1 pz 1,85	00012987



N.15

Adattatore per utilizzare su terminali Ø 11 mm gli aspirasaliva monouso e le cannule Ø 6,5 mm.

ADATTATORE PER CANNULE

		euro	codice
N.15	per terminali Ø 11 mm	conf. 1 pz 6,85	00000829

Adattatori per Cannule Cattani



Scovolini Cattani

Scovolini Cattani

SCOVOLINO PER CANNULE

		euro	codice
N.18	per cannule Ø 0,5 mm	conf. 1 pz 3,95	00000832
N.19	per cannule Ø 20 mm	conf. 1 pz 3,95	00000833

Terminali per Aspirazione Cattani

TERMINALI PLASTICA

		euro	codice
Ø 11 mm	tipo B in plastica grigio	conf. 1 pz 17,90	00030408
Ø 16 mm	tipo B in plastica grigio	conf. 1 pz 17,90	00030410
Ø 11 mm	tipo B in alluminio anodizzato	conf. 1 pz 38,90	00030412
Ø 16 mm	tipo B in alluminio anodizzato	conf. 1 pz 38,90	00030413



Terminali per Aspirazione Cattani



Rulli Salivari G Line

Cotone, garze e accessori

Rulli Salivari G Line

Rulli salivari in puro cotone 100%, non sterili, monouso. Forte potere assorbente e resistenza ai liquidi consentono un impiego prolungato senza deteriorarsi.

RULLI SALIVARI			euro	codice
MISURA 1	Ø 8 mm	conf. 300 gr	13,90	00119071
MISURA 2	Ø 10 mm	conf. 300 gr	13,90	00119072
MISURA 3	Ø 12 mm	conf. 300 gr	13,90	00119073



Rulli Salivari Luna Roeko

Rulli Salivari Luna Roeko

Rulli salivari in cotone 100% con elevata capacità di assorbimento. Effetto "imbottitura", mantiene la forma stabile a lungo.

RULLI SALIVARI LUNA			euro	codice
MISURA 1	Ø 0.8 mm	conf. 1000 pz	29,85	00102201
MISURA 2	Ø 10 mm	conf. 1000 pz	29,85	00071115
MISURA 3	Ø 12 mm	conf. 1000 pz	29,85	00071061
MISURA 1	Ø 0.8 mm	conf. 300 gr	15,50	00047069
MISURA 2	Ø 10 mm	conf. 300 gr	15,50	00147625
MISURA 3	Ø 12 mm	conf. 300 gr	15,50	00147626



Rulli Salivari Luna Gold Roeko

Rulli Salivari Luna Gold Roeko

Rulli salivari in cotone e cellulosa. Rivestiti esternamente per evitare un contatto diretto tra fibre e mucosa in modo che non ci sia il rilascio di fibre all'interno del cavo orale.

RULLI SALIVARI LUNA GOLD			euro	codice
MISURA 1	Ø 0.8 mm	conf. 1000 pz	26,45	00097350
MISURA 2	Ø 10 mm	conf. 1000 pz	26,45	00054385



Rulli Salivari Parotisroll Roeko

Rulli Salivari Parotisroll Roeko

Rulli salivari polifunzionali, con anima interna elastica consentono il mantenimento in posizione adattandosi a tutte le arcate.

RULLI SALIVARI PAROTIS			euro	codice
MISURA 2	Ø 10 mm	lunghezza 80 mm conf. 100 pz	25,85	00012962



Dry Tips Microbrush

Dry Tips Microbrush

Cialde ad elevato potere assorbente flessibili da posizionare vicino alla ghiandola parotide. Si utilizzano con la punta rivolta verso il fondo della bocca ed il lato in nylon a contatto della mucosa. Non lascia fibre nel cavo orale.

DRY TIPS			euro	codice
MISURA LARGE	BLU	conf. 50 pz	19,60	00000586
MISURA SMALL	VERDE	conf. 50 pz	19,60	00000584



Palline di Cotone PD

Palline di Cotone PD

Soffici e consistenti nella forma, ad elevato potere assorbente.

PALLINE DI COTONE			euro	codice
N. 1	Ø 8.0 mm	conf. 6 ricambi da 3 g	19,50	00040013
N. 2	Ø 6.0 mm	conf. 6 ricambi da 3 g	19,50	00040014
N. 3	Ø 4.3 mm	conf. 6 ricambi da 3 g	25,50	00040015
N. 4	Ø 3.6 mm	conf. 6 ricambi da 3 g	34,50	00040016

Palline di Cotone Roeko

Morbide e resistenti con potere assorbente elevato. La morbidezza e l'uniformità nella misura e nella forma sono garantite da una produzione altamente tecnologica e dall'ottima qualità del materiale utilizzato.



Palline di Cotone Roeko

PALLINE DI COTONE			euro	codice
MISURA 000	Ø 3.0 mm	conf. 1.5 gr	23,55	00047629
MISURA 00	Ø 4.0 mm	conf. 4.0 gr	26,85	00014496
MISURA 0	Ø 4.8 mm	conf. 4.0 gr	23,55	00069399
MISURA 1	Ø 6.3 mm	conf. 10.0 gr	21,55	00003282
MISURA 2	Ø 7.6 mm	conf. 10.0 gr	19,60	00003283

Roeko-Swab Roeko

Tamponi di garza antisfilacciamento, non sterili, ideali per tamponare ed asciugare i liquidi e le secrezioni nel cavo orale. Si distinguono per l'elevato potere assorbente e per la prepiegatura stabile.



Roeko-Swab Roeko

ROEKO-SWAB		euro	codice
MISURA PISELLO	conf. 500 pz	44,10	00042162
MISURA NOCCIOLA	conf. 500 pz	50,30	00042163
MISURA NOCE	conf. 500 pz	59,50	00042164

Compresse di Garza Sterilux Hartmann

STERILUX ES compresse di garza idrofila a 8 pieghe e 16 strati, con bordi di taglio ripiegati, in conformità allo standard della farmacopea europea.



Garze Hartmann

COMPRESSE DI GARZA STERILUX ES NON STERILE			euro	codice
NON STERILI	MISURA 5 x 5 cm	conf. 100 pz	5,60	00130769
NON STERILI	MISURA 10 x 10 cm	conf. 100 pz	18,00	00130771
COMPRESSE DI GARZA STERILUX ES STERILE			euro	codice
STERILI	MISURA 5 x 5 cm	25 garze in buste da 2 pz	7,60	00130768
STERILI	MISURA 10 x 10 cm	25 garze in buste da 2 pz	12,40	00130767



Compresse di Garza Topper 8 Systagenix

Compresse di Garza Topper 8 Systagenix

Compresse a 4 pieghe in TNT ad alto potenziale assorbente.

GARZE TOPPER 8			euro	codice
NON STERILI	MISURA 5 x 5 cm	conf. 200 pz	8,85	00013167
STERILI	MISURA 5 x 5 cm	conf. 60 blister in 2 garze	34,85	00014344



Compresse di Garza Hartmann

Compresse di Garza Hartmann

Compresse in cellulosa antisfilacciamento. Indicate sia per l'utilizzo in cavo orale che per la pulizia degli strumenti.

GARZE PUR-ZELLIN			euro	codice
NON STERILI	MISURA 4 x 5 cm	conf. 500 pz	9,50	00088618



Distributore per Garze

Distributore per Garze

Contenitore a due scomparti, in plastica sterilizzabile, per compresse di garza 5 x 5 cm.

	euro	codice
DISTRIBUTORE GARZE	17,55	00042165



Distributore per Rulli di Cotone

Distributore per Rulli di Cotone

Distributore a cassetto. In plastica colorata, con base pesante. Distribuisce fino a 4 rulli per volta. Dimensioni: cm 9,5 x 5,3 x 10 h. Capacità 50 rulli salivari.

DISTRIBUTORE RULLI A CASSETTO		euro	8,85
GRIGIO	AZZURRO	BIANCO	
00042157	00035462	00035461	



Distributore per Rulli in Cotone a Scomparti

Distributore per Rulli in Cotone a Scomparti

In plexiglass trasparente, a 4 scomparti. Dotato di coperchio in acciaio inox con pomello. Dimensioni: Ø cm 12 x 5 h.

DISTRIBUTORE A SCOMPARTI	euro	codice
4 SCOMPARTI	16,90	00004020



Distributori Palline di Cotone

Distributori per Palline di Cotone

In plastica autoclavabile, con molla interna. Griglia forata di 2 misure.

DISTRIBUTORE PALLINE COTONE	euro	codice
PER PALLINE PICCOLE	13,90	00042149
PER PALLINE MEDIE	13,90	00042150



Vasi Portacotone

Vasi Portacotone

Vasi portacotone in plastica trasparente, con coperchio inox con cerniera o con pomello.

VASO PORTACOTONE	euro	codice
PICCOLO coperchio con cerniera Ø 10 x 10 cm	30,60	00034386
MEDIO coperchio con pomello Ø 12 x 10 cm	15,30	00034385



Portacotone

Vasi Portacotone

In vetro opalino, con molla e coperchio in acciaio inox.

PORTACOTONE CON MOLLA	euro	codice
CON COPERCHIO INOX	47,90	00034292

Contenitori per rifiuti

Contenitore per Rifiuti Speciali

Monouso per rifiuti speciali acuminati e taglienti, con coperchio utilizzabile per la chiusura provvisoria e definitiva dopo l'uso. Dimensioni 9,8 x H14 cm. Capacità 0,7 lt.



00091542



00098223



00099674



00042125

Contenitore Portarifiuti

CONTENITORE PORTARIFIUTI		euro	codice
MODELLO SEPTOECO	0.7 lt conf. 10 pz	15,50	00091542

Con coperchio e tappo per chiusura provvisoria o definitiva. Capacità 2 lt. Dimensioni 9,8 x H 22 cm.

CONTENITORE PORTARIFIUTI		euro	codice
MODELLO SEPTOECO	2.0 lt conf. 10 pz	21,00	00098223
BASE CON VENTOSA PER CONTENITORE DA 2LT		16,20	00099674

Contenitore monouso in polipropilene rigido per rifiuti acuminati e taglienti. Dimensioni mm 120 x 120 x h110 - Capacità 1.5 litri - Autoclavabile.

CONTENITORE PORTARIFIUTI		euro	codice
SEPTOBOX	1.5 lt conf. 10 pz	32,85	00042125

Portarifiuti Monouso

Coppette in plastica atossica, con bordo dentellato. Supporto in alluminio anodizzato con base antiscivolo. Colore argento.



Portarifiuti Monouso

PORTARIFIUTI MONOUSO		euro	codice
conf. 50 pz		7,10	00078503
SUPPORTO DA TAVOLO		31,85	00078464

Asciugamani

Asciugamani Piegati a "C"

2 veli di pura cellulosa, grammatura velo 20 gr/m². Dimensione: aperto 23 x 33 cm - chiuso 23 x 9,5 cm.



Asciugamani Piegati a "C"

ASCIUGAMANI PIEGATI A "C"		euro	codice
BIANCHI	conf. 2880 pz (24 pacchetti da 120 pz)	62,90	00099676

Asciugamani Piegati a "Z"

2 veli di pura cellulosa micro-groffata. Dimensione: aperto 23,5 cm x 24 cm - chiuso 24 cm x 8 cm



Asciugamani Piegati a "Z"

ASCIUGAMANI PIEGATI A "Z"		euro	codice
BIANCHI	conf. 3750 pz (25 pacchetti da 150 pz)	63,50	00099584



Asciugamani Piegati Bio

Asciugamani

Asciugamani Piegati a "C" Bio

Asciugamani piegati a "C", in carta completamente riciclata ad 1 velo. Colore grigio naturale, senza coloranti. Formato: aperto 22x33 cm - piegato 23x10 cm

BIO BIB TOVAGLIOLI CARTA RICICLATA		euro	codice
PIEGATI A C	conf. 3000 pz	39,60	00129995



Asciugatutto in Rotolo

Asciugatutto in Rotolo

Asciugatutto a svolgimento orizzontale, ad elevata capacità di assorbimento ed elevata resistenza grazie alla struttura a nido d'ape. 2 veli di pura cellulosa, goffrati ed incollati con sistema punta-punta. Grammatura: 40 gr/m². 200 strappi da 30 cm. Dimensioni: Ø 15 - altezza 22,5 cm - lunghezza totale 60 mt.

ASCIUGATUTTO ROTOLO BIANCHI		euro	codice
SVOLGIMENTO ORIZZONTALE	conf. 10 rotoli	40,00	00076431



Asciugamani in Rotolo

Asciugamani in Rotolo

Togliendo l'anima in cartone si predispose il primo strappo di carta per l'uso. 2 veli di pura cellulosa, in carta goffrata. Grammatura: 25 gr/m². Dimensioni: Ø 13 - altezza 21 cm. 140 strappi da 40 cm, lunghezza totale 56 mt.

ASCIUGAMANI ROTOLO BIANCHI		euro	codice
SVOLGIMENTO VERTICALE / ORIZZONTALE	conf. 12 rotoli	53,00	00040191



Asciugamani in Rotolo

Asciugamani in Rotolo

Togliendo l'anima in cartone si predispose il primo strappo di carta per l'uso. 2 veli di pura cellulosa, in carta goffrata. Grammatura: 25 gr/m². Dimensioni: Ø 19,5 - altezza 22,5 cm. 350 strappi.

ASCIUGAMANI ROTOLO BIANCHI		euro	codice
SVOLGIMENTO VERTICALE / ORIZZONTALE	conf. 6 rotoli	52,00	00042982



Asciugatutto

Asciugamani in Rotolo

2 veli in ovatta di pura cellulosa, microgoffrati. Grammatura: 40 gr/m². 800 strappi da 30 cm. Dimensioni: Ø 28 cm - altezza 27 cm.

ASCIUGATUTTO		euro	codice
conf. 2 bobine		36,50	00038144

Asciugamani



Asciugamani in Rotolo

Asciugamani in Rotolo

Asciugamani in TNT airlaid, misura strappo 25 x 40 cm.

ASCIUGAMANI IN TNT		euro	codice
conf. 2 bobine da 294 strappi		55,70	00137235



Asciugatutto Wypall L30 Kimberly-Clark

Asciugatutto Wypall L30 Kimberly-Clark

Tecnologia Airflex ad elevata resistenza e capacità di assorbimento. Panni di carta azzurra a 3 veli in bobina grande. Misura strappo 33 x 38 cm.

ASCIUGATUTTO WYPALL L30 - 3 VELI		euro	codice
AZZURRO	rotolo da 670 strappi	87,80	00097082



Asciugatutto Wypall L20 Kimberly-Clark

Asciugatutto Wypall L20 Kimberly-Clark

A doppia estrazione (tradizionale e/o centrale, 1 velo, 400 strappi. Altezza rotolo: cm 18,50 x Ø cm 20 - Misura strappo 38 x 18,50 cm.

ASCIUGATUTTO WYPALL L30 - 1 VELO		euro	codice
BIANCO	conf. 6 rotoli	83,50	00129346



Panni Wypall TNT Kimberly-Clark

Panni Wypall TNT Kimberly-Clark

Tecnologia Airflex ad elevata resistenza e capacità di assorbimento. Panni di carta azzurra a 3 veli in bobina grande. Misura strappo 33 x 38 cm.

PANNI WYPALL TNT		euro	codice
BIANCO	conf. 18 x 56 pz	230,90	00131156



Panni Wypall X50 Kimberly-Clark

Panni Wypall X50 Kimberly-Clark

Panni in microfibra a 1 velo per la pulizia. Misure: 23,8 x 41 cm.

PANNI WYPALL X50		euro	codice
AZZURRO	conf. 6 x 50 pz	56,70	00091672

Asciugamani



Fazzoletti

Fazzoletti

Fazzoletti multiuso ideati per il contatto con pelli delicate e sensibili. 2 veli di pura cellulosa. Dimensioni: 21 x 21 cm.

FAZZOLETTI 2 VELI	euro	codice
confezione da 100 fazzoletti	2,90	00039853
confezione da 40 x 100 fazzoletti	64,90	00039852



Fazzoletti Kleenex Kimberly-Clark

Fazzoletti Kleenex Kimberly-Clark

Multiuso adatti per pelli delicate e sensibili. 2 veli di pura cellulosa.

FAZZOLETTI KLEENEX 2 VELI	euro	codice
21 confezioni da 100 fazzoletti	66,50	00082604



Carta Igienica Scottonelle Kimberly-Clark

Carta Igienica Scottonelle Kimberly-Clark

Carta igienica gofrata a due veli.
Grammatura: 38 gr/m². 155 strappi da 100 x 00 cm.

CARTA IGIENICA	euro	codice
14 confezioni da 6 rotoli cad.	89,00	00145837



Carta Igienica Scott Kimberly-Clark

Carta Igienica Scott Kimberly-Clark

Carta igienica in fogli di carta riciclata al 100%, a 2 veli

CARTA IGIENICA SCOTT	euro	codice
36 pacchetti da 250 fogli cad.	115,90	00107775



Carta Igienica Butterfly

Carta Igienica Butterfly

CARTA IGIENICA BUTTERFLY	euro	codice
12 confezioni da 10 rotoli cad.	39,40	00042988

Distributori per asciugatutto



Distributore per Asciugamani Piegati a "C"

Distributori per Asciugamani Piegati a "C"

Struttura in plastica, con serratura. Può contenere circa 250 asciugamani. Dimensioni: cm 29 x 30 prof. cm 14,5.

DISTRIBUTORE ASCIUGAMANI PIEGATI A "C"	euro	codice
BIANCO	36,50	00042976
DISTRIBUTORE ASCIUGAMANI PIEGATI A "C"	euro	codice
TRASPARENTE CON BASE BIANCA	36,50	00042977



Distributore per Asciugamani

Distributore per Asciugamani

Struttura in plastica, con serratura. Può essere utilizzato sia con un rotolo (Ø 15,5 cm altezza 24 cm) sia con fogli piegati a "C". Dimensioni: cm 27 x 19 - prof. cm 21.

DISTRIBUTORE ASCIUGAMANI ROTOLO ORIZZONTALE	euro	codice
TRASPARENTE CON BASE BIANCA	32,00	00042978



Distributore per Asciugamani in Rotolo

Distributore per Asciugamani in Rotolo

Struttura in plastica. MAXI: Ø 26 x 34h cm. Può contenere 1 rotolo Ø 24,5 x 26,5h cm. MINI: Ø 16 x 27h cm. Può contenere 1 rotolo Ø 14 x 25h cm.

DISTRIBUTORE ASCIUGAMANI ROTOLO	euro	codice
MINI TRASPARENTE CON BASE BIANCA	28,50	00042984



Distributore per Asciugatutto

Distributore per Asciugatutto ad esaurimento

Struttura in plastica utilizzabile sia sul piano di lavoro sia applicata a parete. Dimensioni massime del rotolo: Ø 35 x 34h cm.

DISTRIBUTORE ASCIUGATUTTO BANCO / MURO	euro	codice
BIANCO	29,50	00042985



Distributore per Asciugatutto

Distributore per Asciugatutto ad esaurimento

Struttura in plastica, carenata, utilizzabile sia sul piano di lavoro sia applicata a parete. Garantisce la protezione da polvere, contatti esterni, insetti ecc. Dimensioni massime del rotolo: Ø 28 x 27h cm.

DISTRIBUTORE ASCIUGATUTTO CARENATO	euro	codice
TRASPARENTE CON BASE BIANCA	62,50	00042986



Occhiale Protettivo Cube Euronda

Occhiale Protettivo Cube Euronda

Occhiale avvolgente con aste regolabili, sovrapponibile, lente trasparente in policarbonato con trattamento antiappannamento e antigraffio che protegge dai raggi UV400. Montatura bianca e blu, peso 37 gr.

OCCHIALE PROTETTIVO CUBE	euro	codice
conf. 1 pz	21,95	00088781



Occhiale Protettivo

Occhiale Protettivo

Occhiale protettivo con lente in policarbonato, trasparente, antiappannamento, sovrapponibile ad occhiali correttivi, con sistema di areazione incorporato nelle protezioni laterali. Peso 43 gr. Dispositivo di protezione individuale di categoria I.

OCCHIALI TRASPARENTI SOVRAPPONIBILI	euro	codice
conf. 1 pz	9,00	00136207



Occhiali Protettivi Fit Up Monoart Euronda

Occhiali Protettivi Fit Up Monoart Euronda

Occhiali per operatore dal design avvolgente, garantiscono la massima protezione e visibilità. Aste regolabili in lunghezza e inclinazione e il morbido nasello antiscivolo. D.P.I. cat. II.

OCCHIALI FITUP	euro	codice
VERDE	16,90	00111174
ROSA	16,90	00139766



Occhiale Protettivo Sporting Euronda

Occhiale Protettivo Sporting Euronda

Occhiale moderno e leggero grazie all'avvolgente lente antiappannante in policarbonato trasparente ad alta resistenza all'impatto. Aste in morbido materiale sovra-stampato garantiscono ottima visibilità e comfort. Nasello in gomma antiscivolo. Design sportivo.

OCCHIALE PROTETTIVO SPORTING	euro	codice
TRASPARENTE	13,50	00099286



Occhiale Protettivo Orange Monoart Euronda

Occhiale Protettivo Orange Monoart Euronda

Sovraocchiale antiappannante monolente ultraleggero in policarbonato antigraffio, utilizzabile sopra gli occhiali correttivi. Ripari sopraccigliari e laterali integrati, morbide astine regolabili in lunghezza.

Lente arancio UV525 per settore medico e protezione da sorgenti luminose e lampade uv ad elevata intensità (fino a 525 nm 2-1,7 U 1 FT K N CE).

OCCHIALE PROTETTIVO PER LUCE LED	euro	codice
conf. 1 pz	25,95	00088783



Occhiale Evolution Orange Monoart Euronda

Occhiale Evolution Orange Monoart Euronda

Occhiale leggero per operatore o per paziente con lente arancione antigraffio e antiappannamento avvolgente in policarbonato ad alta resistenza, protegge da impatti e raggi UV.

OCCHIALE EVOLUTION ORANGE	euro	codice
conf. 1 pz	25,90	00118961



Visiera Faceshield Meta

Visiera Faceshield Meta

Sviluppato per dispositivi ingrandenti prismatici ZEISS EYEMAG PRO S, utilizzabile anche per sistemi ingrandenti equivalenti a marchio Univet. DPI di cat. II - Art. MAF 5211.

VISIERA FACESHIELD		euro	codice
conf. 1 telaio + 5 schermi		54,50	00136497
SCHERMI DI RICAMBIO	conf. 20 pz	83,50	00136610



Visiera Protettiva Totale Univet

Visiera Protettiva Totale Univet

Visiera con protezione completa del viso, schermo antiappannante certificato contro gocce e spruzzi in base alla norma EN 166 punto 3. Dotata di morbida spugna anallergica in appoggio alla fronte e di una banda elastica regolabile e sovrappabile a occhiali da vista e maschere di protezione. Visiera in plastica trasparente resistente alle scalfiture e all'abrasione, intercambiabile, inclinabile fino a 90°.

VISIERA PROTETTIVA TOTALE		euro	codice
710 BLU	conf. 1 visiera + 1 schermo	30,20	00082890
SCHERMO RICAMBIO	TRASPARENTE conf. 5 pz	62,50	00079388



Visiera Protettiva Trasparente Antigoccia Univet

Visiera Protettiva Trasparente Antigoccia Univet

Visiera protettiva con supporto in morbida spugna anallergica in appoggio alla fronte, banda elastica regolabile, schermo in acetato antiappannante trasparente. Certificato in base alla norma EN 166 gocce e spruzzi. Peso 95 gr.

VISIERA PROTETTIVA		euro	codice
701	CON PROTEZIONE ANTI GOCCE E SPRUZZI	39,55	00066007

Lenti di ricambio antiappannanti.

RICAMBIO SCHERMO TRASPARENTE		euro	codice
conf. 1 pz		19,50	00066008



Visiera Protettiva Ultraleggera Univet

Visiera Protettiva Ultraleggera Univet

Visiera protettiva con montatura in plastica colorata trasparente, ultraleggera, schermo monouso intercambiabile antiappannante. Sovrapponibile agli occhiali da vista.

VISIERA PROTETTIVA		euro	codice
711 MONTATURA ROSA	1 montatura + 10 schermi trasp.	22,40	00079383
SCHERMO RICAMBIO	TRASPARENTE conf. 20 pz	29,90	00079389



Visiera Modular Vision Mectron

Visiera Modular Vision Mectron

Dispositivo di protezione per sistemi ingrandenti, composto dal cingitesta Head Vision e dalla mascherina Protex Vision (EN166).

MODULAR VISION		euro	codice
VISIERA + CINGITESTA		136,90	00136560
SCHERMI DI RICAMBIO	conf. 5 pz	43,50	00136310



Occhiali Protettivi Monouso Monoart Euronda

Occhiale Protettivo Monouso Monoart Euronda

Leggeri occhiali di protezione monouso, con montatura intercambiabile in 5 diversi colori. Sovrapponibili agli occhiali da vista.

OCCHIALE PROTETTIVO MONOUSO		euro	codice
conf. 5 montature colori assortiti + 20 visiere ricambio		31,90	00079384



Occhiali Protettivi Larident

Occhiali Protettivi Larident

Occhiali protettivi con montatura a incastro autoclavabile a 121°C. Lenti monouso orientabili di facile applicazione.

OCCHIALE PROTETTIVO		euro	codice
conf. 1 montatura (colore azzurro) + 30 lenti monouso		15,10	00119508



Visiera protettiva Larident

Visiera Protettiva Larident

Visiera altamente protettiva, ideale per la copertura completa del viso dell'operatore.

VISIERA PROTETTIVA		euro	codice
VISIERA + 6 SCHERMI DI RICAMBIO	BIANCA	32,50	00101660
SCHERMI DI RICAMBIO	conf. 12 pz	28,20	00136295



Visiera Protettiva Monouso Larident

Visiera Protettiva Monouso Larident

Leggera e dotata di una morbida spugna che consente di indossarla per lungo tempo mantenendo lo schermo alla giusta distanza dal viso impedendone l'appannamento.

VISIERA PROTETTIVA MONOUSO		euro	codice
conf. 12 visiere complete		33,50	00034250



Visiera Protettiva Larident

Visiera Protettiva Larident

Montatura ad incastro bianca, autoclavabile e 121° C e visiere monouso di eccellente trasparenza. DPI di cat. II.

VISIERA PROTETTIVA		euro	codice
BIANCA	conf. 1 Montatura + 6 visiere intercambiabili	25,00	00136271
FUCSIA	conf. 1 Montatura + 6 visiere intercambiabili	25,00	00136270

Radiografia e Fotografia

464	Pellicole Autosviluppanti
464	Pellicole Endorali
465	Pellicole Panoramiche
465	Liquidi per Sviluppo e Fissaggio
467	Film ai Fosfori e Protezioni
468	Centratori per Radiografie / Radiografie Digitali
471	Buste e Cartelle Portaradiografie
472	Accessori per Radiografie
472	Protezioni Monouso
473	Fotografia
474	Grembiuli e Protezioni per Radiologia



Ergonom-X Dentalfilm

Pellicole autosviluppanti

Ergonom-X Dentalfilm

Pellicole radiografiche autosviluppanti di classe di sensibilità D, ideali per tutti i casi in cui sia necessaria una diagnosi immediata (endodonzia, implantologia, trattamento di pazienti odontofobici) ottenibile in tempi brevissimi, alla luce del sole e senza il supporto di particolari attrezzature.

ERGNOM X	euro	codice
conf. 50 pellicole 30,5 x 40,5 mm	60,50	00035769



Eco30" Dentalfilm

Eco30" Dentalfilm

Pellicole endorali autosviluppanti (instant-films) di classe di sensibilità D. Consentono di ottenere un'immagine perfettamente sviluppata e fissata in soli 50 secondi. Non necessitano di camera oscura, liquidi di sviluppo e fissaggio. Compatibili con tutti gli apparecchi radiografici 60 kV o 70 kV.

ECO 30"	euro	codice
conf. 50 pellicole 30,5 x 40,5 mm	60,50	00050416



Pellicole Radiografiche Hanshin

Pellicole Radiografiche Hanshin

Pellicole radiografiche a sviluppo istantaneo, per radiografia endorale. Lo sviluppo avviene all'interno dell'involucro della lastrina in 30 secondi. Pellicole adatte anche per il normale sviluppo nella sviluppatrice automatica o nella camera oscura. (sensibilità di classe D).

PELLICOLE A SVILUPPO ISTANTANEO	euro	codice
2,4 x 3,0 cm conf. 100 lastrine	92,85	00016919
3,0 x 4,0 cm conf. 100 lastrine	92,85	00016930



Monobagno Istant DQD Hanshin

Monobagno Istant DQD Hanshin

Soluzione pronta all'uso per lo sviluppo di 100 pellicole radiografiche Hanshin.

HANSHIN INSTANT DQD	euro	codice
SOLUZIONE MONOBAGNO da 360 ml + POLVERE INDURENTE	35,55	00017573



Hanshin Pusher Hanshin

Hanshin Pusher Hanshin

Dosatore (iniettore) per soluzione monobagno DQD Hanshin. Erega dosi da 3 ml.

HANSHIN PUSHER	euro	codice
EROGATORE PER SOLUZIONE DQD	66,85	00002139

Pellicole endorali

M2 Comfort Softopac Agfa Dentus

Pellicole per radiografie endorali con un'eccezionale qualità di immagine ad una bassa dose di radiazioni. Grazie all'ottima riproduzione dei dettagli sono indicate per tutte le applicazioni intraorali. (sensibilità classe E).



M2 Comfort Softopac Agfa Dentus

PELLICOLE AGFA DENTUS M2 COMFORT	euro	codice
2 x 3 cm conf. 100 pellicole	71,50	00017330
3 x 4 cm conf. 150 pellicole	77,50	00000170



Pellicole Insight Carestream Dental

Pellicole endorali

Insight Carestream Dental

Pellicole ad **elevata sensibilità ed alto contrasto** con tempi di esposizione ridotti. (sensibilità di classe F).

PELLICOLE INSIGHT		euro	codice
IP-01 2,2 x 3,5 cm	conf. 100 pellicole singole PERIAPICALI	81,50	00032113
IP-21 3,1 x 4,1 cm	conf. 150 pellicole singole PERIAPICALI	99,85	00030708



Ultra-Speed Carestream Dental

Ultra-Speed Carestream Dental

Pellicole a **media sensibilità e buona definizione**. Sviluppo a processo manuale o automatico. (sensibilità classe D).

PELLICOLE ULTRA-SPEED		euro	codice
DF-54 2,2 x 3,5 cm	conf. 100 pellicole singole PERIAPICALI	76,50	00000324
DF-55 2,4 x 4,0 cm	conf. 100 pellicole doppie cartonate PERIAPICALI	108,85	00010002
DF-58 3,1 x 4,1 cm	conf. 150 pellicole singole PERIAPICALI	91,50	00000322



T-Mat G/RA Carestream Dental

Pellicole panoramiche

T-Mat G/RA Carestream Dental

Pellicole radiografiche sensibili alla fluorescenza verde. Si ottengono immagini con un'ottima risoluzione dei dettagli e ad elevato contrasto. Per radiografie panoramiche, cefalometriche e TMJ.

PELLICOLE PANORAMICHE T-MAT G/RA		euro	codice
15,0 x 30,0 cm	conf. 50 pellicole singole	102,00	00097845



Sviluppo e Fissaggio Agfa Dentus

Liquidi per sviluppo e fissaggio

Sviluppo e Fissaggio Agfa Dentus

Soluzioni concentrate per lo sviluppo delle pellicole dentali.

SVILUPPO DENTUS D		euro	codice
flacone da 1000 ml	(5,5 litri di soluzione)	29,85	00028845
FISSAGGIO DENTUS F		euro	codice
flacone da 1000 ml	(5,5 litri di soluzione)	29,85	00028844



Sviluppo e Fissaggio Carestream Dental

Sviluppo e Fissaggio Carestream Dental

Soluzione **concentrata** per lo sviluppo delle pellicole dentali. Da diluire con acqua (1 flacone da 230 ml per 1 litro di soluzione).

SVILUPPO		euro	codice
conf. 4 flaconi da 230 ml		35,55	00000331

Soluzione concentrata per il fissaggio delle pellicole dentali. Da diluire con acqua (1 flacone da 250 ml per 1 litro di soluzione).

FISSAGGIO		euro	codice
conf. 4 flaconi da 230 ml		35,55	00000330

Liquidi per sviluppo e fissaggio



Rapid Access Carestream Dental

Rapid Access Carestream Dental

Soluzione **pronta all'uso** per lo sviluppo, in 15 sec. a + 20° C, di circa 600 pellicole radiografiche 3 x 4 cm (trattamento manuale).

RAPID ACCESS SVILUPPO	euro	codice
conf. 6 flaconi da 500 ml	54,85	00030642

Soluzione **pronta all'uso** per il fissaggio, in 30 sec. a + 20° C, di circa 600 (trattamento manuale) pellicole radiografiche 3 x 4 cm.

RAPID ACCESS FISSAGGIO	euro	codice
conf. 6 flaconi da 500 ml	54,85	00030643



Monobagno / ReadyMatic Carestream Dental

Monobagno Carestream Dental

Soluzione **pronta all'uso** che agisce contemporaneamente come rivelatore e fissatore.

MONOBAGNO	euro	codice
conf. 6 flaconi da 500 ml	65,50	00040302

ReadyMatic Carestream Dental

Soluzioni **pronta all'uso** per sviluppatrici automatiche e manuali.

READYMATIC RIVELATORE	euro	codice
conf. 2 taniche da 5 litri	57,85	00000328

READYMATIC FISSATORE	euro	codice
conf. 2 taniche da 5 litri	57,85	00000329



Automat XR/C+ Dürr Dental

Automat XR/C+ New Dürr Dental

Set speciale di chimici radiografici, senza idrochinone per sviluppatrici XR 24. Concentrato per 2x5 litri di soluzione di sviluppo e 2x5 litri di soluzione di fissaggio (per 2 ricariche).

AUTOMAT XR/C+	euro	codice
SET CHIMICO 2+2 LITRI	192,10	00136919
conf. flacone di sviluppo da 2 lt + flacone di fissaggio da 2 lt		



Perimat Intra/C+ Dürr Dental

Perimat Intra/C+ Dürr Dental

Set chimici radiografici per sviluppatrici Perimat e XR04.

PERIMAT INTRA/C+	euro	codice
conf. 4 flaconi da 1lt di sviluppo + 4 flaconi da 1lt di fissaggio	121,90	00136531

Film ai fosfori e protezioni

Film ai Fosfori Vistascan Plus Dürr Dental

Flessibili e sottili come una pellicola, quindi facili da posizionare, si utilizzano anche con centratori convenzionali. Possono essere esposti e ricancellati varie centinaia di volte e non richiedono liquidi di sviluppo. Ampio range di esposizione, elevata scala di grigi, elevata risoluzione locale e la bassa dose radiogena.



Film ai Fosfori Vistascan Plus Dürr Dental

FILM AI FOSFORI VISTASCAN PLUS

				euro	codice
MISURA 0	2 x 3	cm	conf. 2 pz	253,95	00067165
MISURA 1	2 x 4	cm	conf. 2 pz	258,95	00095283
MISURA 2	3 x 4	cm	conf. 4 pz	455,95	00067166
MISURA 3	2.7 x 5.4	cm	conf. 2 pz	263,60	00071193



Film ai Fosfori Vistascan IQ Dürr Dental

Film ai fosfori per VISTASCAN versione IQ.



Film ai Fosfori Vistascan IQ Dürr Dental

FILM AI FOSFORI VISTASCAN IQ

				euro	codice
MISURA 0	2 x 3	cm	conf. 2 film + 1000 involucri	493,00	00146593
MISURA 1	2 x 4	cm	conf. 2 film + 1000 involucri	493,00	00146456
MISURA 2	3 x 4	cm	conf. 2 film + 1000 involucri	406,00	00148149



Involucri Protettivi Vistascan Plus Dürr Dental

Involucri Protettivi Vistascan Plus Dürr Dental

Involucri protettivi, monouso, per sensori ai fosfori. Per la protezione della luce e dalla contaminazione, assicurano la qualità dell'immagine.

INVOLUCRI PROTETTIVI PER SENSORI

				euro	codice
MISURA 0	2 x 3	cm	conf. 100 pz	38,85	00060327
MISURA 1	2 x 4	cm	conf. 100 pz	45,50	00067921
MISURA 2	3 x 4	cm	conf. 300 pz	89,80	00056825
MISURA 3	2.7 x 5.4	cm	conf. 100 pz	55,50	00072198



Involucri Protettivi Akzenta

Involucri Protettivi Akzenta

Buste protettive monouso. Apertura a strappo che facilita la rimozione delle lastre per l'elaborazione. Realizzate in vinile morbido con angoli arrotondati per massimizzare il comfort del paziente.

INVOLUCRI PROTETTIVI PER SENSORI

				euro	codice
MISURA 0	2.2 x 3.5	cm	conf. 100 pz	27,90	00121106
MISURA 1	2.4 x 4.0	cm	conf. 100 pz	27,90	00121110
MISURA 2	3.0 x 4.0	cm	conf. 100 pz	27,90	00121107

Centratori per radiografie / radiografie digitali

Centratori Rinn-Dentsply Sirona

Sistema universale per sensori digitali e per radiografia tradizionale composto da un solo braccio ed un solo anello per effettuare radiografie intraorali in posizione anteriore, posteriore e bitewing, un braccio ed un anello per radiografie endorali. Compatibile con le forme rettangolari e i tubi di 60 e 70 mm. Utilizzabile per radiografie con pellicole e sensori digitali. Sterilizzabili in autoclave fino a 134°C.



XCP-DS Fit Kit Completo Rinn

XCP-DS Fit Kit Completo Rinn

conf. anello e braccio XCP-ORA, anello e braccio endodontico, 10 portasensori (2 per tipo: anteriori, posteriori, bitewing orizzontale, bitewing verticale, endodontico) + 50 guaine protettive.

XCP-DS FIT KIT IGIENE + XCP-DS FIT KIT ENDODONTICO	euro	codice
559909	358,95	00111343



XCP-DS Fit Kit Igiene Rinn

XCP-DS Fit Kit Igiene Rinn

conf. anello e braccio XCP-ORA + 8 XCP-DS Fit Biteblocks (2 per ogni: Anteriore, Posteriore, Bitewing Orizzontale, Bitewing Verticale) + 50 guaine protettive.

XCP-DS FIT KIT IGIENE	euro	codice
559900	281,60	00111342



XCP-DS Fit Kit Endodontico Rinn

XCP-DS Fit Kit Endodontico Rinn

conf. anello e braccio endodontico + 2 portasensori XCP-DS Fit endodontici (verdi).

XCP-DS FIT KIT ENDODONTICO	euro	codice
559908	106,50	00111499



XCP Ora Kit Rinn

XCP Ora Kit Rinn

Sistema per il posizionamento dei supporti Rinn XCP, XCP-DS e XCP-DS FIT. Utilizzabile per radiografie con pellicole, lastre ai fosfori e sensori digitali. Sterilizzabile in autoclave a 134°C. Conf. 1 anello + 1 braccio.

XCP ORA KIT	euro	codice
550771	150,00	00111497



Anello Centratore XCP Ora Rinn

ANELLO CENTRATORE XCP ORA	euro	codice
550773	57,60	00111491



Braccio Indicatore Centratore XCP Ora Rinn

BRACCIO INDICATORE CENTRATORE XCP ORA	euro	codice
550774	93,60	00111492

Centratori per radiografie / radiografie digitali

Centratori Rinn-Dentsply Sirona

XCP-DS Fit Portasensori Rinn

ANTERIORI



XCP-DS FIT PORTASENSORI			euro	codice
559901	BLU	conf. 2 pz	53,85	00111503

POSTERIORI



XCP-DS FIT PORTASENSORI			euro	codice
559902	GIALLO	conf. 2 pz	53,85	00111505

BITE-WING ORRIZONTALE



XCP-DS FIT PORTASENSORI			euro	codice
559903	ROSSO	conf. 2 pz	53,85	00111504

BITE-WING VERTICALE



XCP-DS FIT PORTASENSORI			euro	codice
559904	ROSSO	conf. 2 pz	53,85	00111502



ENDODONTICI

XCP-DS FIT PORTASENSORI			euro	codice
559905	VERDE	conf. 2 pz	53,85	00111494

XCP-DS Fit Portasensori Rinn

Bracci Indicatore XCP Rinn



Bracci Indicatore XCP Rinn

BRACCI INDICATORE XCP			euro	codice
ANTERIORI	BLU	conf. 1 pz	57,85	00031728
POSTERIORI	GIALLO	conf. 1 pz	57,85	00031729
BITE-WING	ROSSO	conf. 1 pz	57,85	00031730
ENDODONZIA		conf. 1 pz	57,85	00045091

Anelli Centratori XCP Rinn



Anelli Centratori XCP Rinn

ANELLI CENTRATORI XCP			euro	codice
ANTERIORI	BLU	conf. 1 pz	19,55	00040298
POSTERIORI	GIALLO	conf. 1 pz	19,55	00031732
BITE-WING	ROSSO	conf. 1 pz	19,55	00034090
ENDODONZIA	VERDE	conf. 1 pz	19,55	00045092

Portalastrine Bite-Block XCP Rinn



Portalastrine Bite-Block XCP Rinn

PORTALASTRINE BITE-BLOCK XCP			euro	codice
BITE-BLOCK ANTERIORI	BLU	conf. 25 pz	42,50	00031733
BITE-BLOCK POSTERIORI	GIALLO	conf. 25 pz	42,50	00031734
BITE-WING ORIZZONTALE	ROSSO	conf. 6 pz	24,90	00031739
BITE-BLOCK ENDODONZIA	VERDE	conf. 3 pz	29,55	00045090

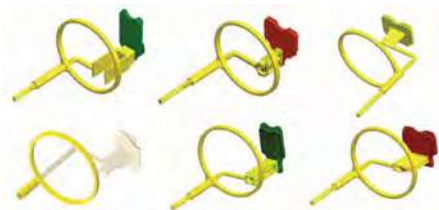

Centratore Test-Set X-Ray System Kerr



Super-Bite Kerr



Kwik-Bite Kerr



Endo-Bite Kerr



Test-Set Sensor Kerr



Super-Bite Senso Kerr

Centratori per radiografie / radiografie digitali

Centratori per Radiografie Kerr

Centratori per pellicole radiografiche e lastre ai fosfori. Sterilizzabili in autoclave a 134°C.

Centratore Test-Set X-Ray System Kerr

ASSORTIMENTO: 6 portapellicola con anello (1 Kwik-Bite, 1 Super-Bite Anterior + 1 Super-Bite Posterior + 1 Paro-Bite + 1 Endo-Bite Anterior + 1 Endo-Bite Posterior) + 6 ausili di centratura

TEST-SET X-RAY SYSTEM		euro	codice
1720	ASSORTIMENTO	114,85	00030737

Super-Bite Kerr

Per Radiografie Periapicali nei quattro quadranti.
ASSORTIMENTO: 2 Super-Bite Anterior con anello + 2 Super-Bite Posterior con anello + 2 ausili di centratura.

SUPER-BITE		euro	codice
1020	ASSORTIMENTO	101,85	00030724
1022	RICAMBIO POSTERIOR	95,85	00040297
conf. 4 Super-Bite Posteriori + 1 ausilio di centratura			

Kwik-Bite Kerr

Per radiografie bitewing orizzontali.

KWIK-BITE		euro	codice
1780	conf. 5 supporti con anello + 1 ausilio di centratura	67,50	00030738
270	conf. supporti con asta indicatrice	85,50	00018936

Endo-Bite Kerr

Per radiografie endodontiche in presenza di diga, uncini e strumenti canalari.
ASSORTIMENTO: 2 Endo-Bite Anterior con anello + 2 Endo-Bite Posterior con anello + 2 ausili di centratura.

ENDO-BITE		euro	codice
1790	ASSORTIMENTO	136,10	00030739

Centratori per Radiografie Digitali Kerr

Centratori universali per radiografie digitali dirette, compatibili con i sistemi digitali di marca e modelli più diffusi, adatti a sensori di dimensioni tra 0 e 2 e compatibili con tutti i tipi di tubi radiogeni. **Vantaggi:** Sistema di ritenzione esclusivo e regolabile. Fissaggio rapido e sicuro del sensore. Non necessità di disassemblare il centratore per il suo posizionamento. Sterilizzabili in autoclave a 134 °C.

Test-Set Sensor Kerr

ASSORTIMENTO: 5 portasensori completi di anello (1 Kwik-Bite senso + 1 Super-Bite Senso Anterior + 1 Super-Bite Senso Posterior + 1 Endo-Bite Senso Anterior + 1 Endo-Bite Senso Posterior)v

TEST-SET SENSOR		euro	codice
2720	ASSORTIMENTO	287,60	00069224

Super-Bite Senso Kerr

Per l'acquisizione digitale diretta delle radiografie periapicali in tutti e quattro i quadranti. Dotato di fermo apicale fisso per una completa visibilità della regione apicale.

SUPER-BITE SENSO		euro	codice
2800	conf. 4 Super-Bite Senso con anello (2 posteriori rosso + 2 anteriori verde) + 2 ausili di centratura	230,10	00054960



Kwik-Bite Senso Kerr

Centratori per radiografie / radiografie digitali

Centratori per Radiografie Digitali Kerr

Kwik-Bite Senso Kerr

Per l'acquisizione digitale diretta delle Bite-Wing orizzontali. Dotato di sistema di bloccaggio autocentrante, privo di frizione, assicura il sensore in modo stabile e consente un semplice adattamento individuale. Piano orizzontale dello spessore di 2,5 mm.

KWIK-BITE SENSO	euro	codice
2700 conf. 4 Kwik-Bite Senso con anello + 1 dispositivo di centratura	238,00	00060780



Endo-Bite Senso Kerr

Endo-Bite Senso Kerr

Per l'acquisizione digitale diretta delle radiografie endodontiche. Utilizzabili in tutti e quattro i quadranti.

ENDO-BITE SENSO	euro	codice
2900 conf. 2 Endo-Bite Senso Anterior verde con anello + 2 Endo-Bite Senso Posterior rosso con anello + 2 Ausilii di centratura	242,30	00054959



Uni-Grip 360 / Uni-Grip AR Rinn-Dentsply Sirona

Uni-Grip 360 Rinn-Dentsply Sirona

Portasensore universale monouso per radiografia digitale. Bite block adattabile, con alette adesive inferiori e laterali per offrire un'ottima stabilità al sensore.

UNI-GRIP 360	euro	codice
COMBO PACK conf. 50 portasensori universali Uni-Grip 360 + 50 guaine protettive	91,85	00084080



Portaradiografie Endorali Larident

Buste e cartelle portaradiografie

Portaradiografie Endorali Larident

Bustine trasparenti in vinilico scomponibili ad un posto, per l'archiviazione di pellicole endorali.

PORTARADIOGRAFIE ENDORALI	euro	codice
L7 4 x 5 cm conf. 500 pz	33,20	00076565



Portaradiografie Endorali Larident

Portaradiografie Endorali Larident

Portaradiografie endorali con parte superiore trasparente e quadratura di vernice speciale sovrascrivibile con le comuni penne.

PORTARADIOGRAFIE ENDORALI	euro	codice
L36 10.2 x 10.6 cm CON 4 SEDI conf. 50 pz	36,20	00078660
L35 14.7 x 10.6 cm CON 6 SEDI conf. 50 pz	41,50	00063326
L37 33.0 x 17.7 cm CON 14 SEDI conf. 50 pz	61,80	00078198

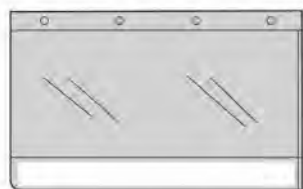

Portaradiografie Panoramiche Larident

Portaradiografie Panoramiche Larident

Buste portaradiografie panoramiche dotate di tasca con cartoncino per identificazione/ descrizione e fascia perforata per l'inserimento in raccogliatore ad anelli.

PORTARADIOGRAFIE	euro	codice
16.0 x 30.5 cm conf. 50 pz	49,85	00027513



Pinzette Portaradiografie

Accessori per Radiografia

Pinzette Portaradiografie

Pinzette portaradiografie in acciaio inox.

PINZETTE PORTARADIOGRAFIE			euro	codice
TIPO CORTO	cm 5	conf. 10 pz	49,85	00004688



Copri Sensori Perfecto

Protezioni monouso

Copri Sensori Perfecto

Guaina protettiva monouso, in polietilene.

COPRI SENSORI			euro	codice
MISURA 20 x 4.2 cm	TRASPARENTE	conf. 500 pz	19,60	00131139



Sensor Cover Kerr

Sensor Cover Kerr

Guaine protettive, monouso, per i sensori radiografici digitali.

SENSOR COVER			euro	codice
MISURA 3,5 X 20,5 cm		conf. 500 pz	34,55	00043223
MISURA 4,0 X 21,0 cm		conf. 500 pz	34,55	00043225



Sensotex Omnia

Sensotex Omnia

Guaine monouso in lattice per la copertura dei sensori per radiovisiografia. Nell'impossibilità di sterilizzare il sensore crea una barriera di protezione contro la contaminazione crociata. Colore bianco.

GUAINE SENSOTEX			euro	codice
conf. 200 pz			42,50	00047329



Edge-Ease Crosstex

Edge-Ease Crosstex

Protezioni morbide adesive per pellicole endorali e sensori. Aumentano il comfort del paziente ed evitano la propagazione di infezioni crociate. Per pellicole 3 x 4 cm e sensori N.2.

EDGE-EASE			euro	codice
MISURA LARGE		conf. 300 pz	45,80	00124038



Guaina Telecamera Intraorale Perfecto

Guaina Telecamera Intraorale Perfecto

Guaina protettiva monouso, in polietilene.

GUAINA TELECAMERA INTRAORALE			euro	codice
MISURA 25 x 5 cm	TRASPARENTE	conf. 250 pz	22,60	00131140



Ray Butterfly Omnia

Protezioni monouso

Ray Butterfly Omnia

Protezioni adesive monouso da applicare ai bordi delle radiografie endorali. Realizzate in materiale atossico, annullano il fastidio provocato dalle lastre, proteggono la mucosa da eventuali lesioni.

PROTEZIONE ADESIVA RAY BUTTERFLY	euro	codice
rotolo da 500 pz	43,00	00072008

Fotografia



Specchi per Foto

Specchi per Foto

Per fotografia intraorale, in vetro cromato bilaterale a riflessione frontale. Evitano la doppia riflessione. Autoclavabili a 135°C.

SPECCHIO PER FOTO	euro	codice
PALATALE ADULTO 100 x 70 x 62 mm	48,50	00116566
PALATALE ADULTO MAXI 135 x 70 x 62 mm	48,50	00121199
PALATALE BAMBINO 84 x 60 x 50 mm	48,50	00116567
LATERALE PICCOLO 150 x 38 x 40 mm	48,50	00116568
LATERALE 155 x 42 x 40 mm	48,50	00116564
LINGUALE 155 x 41 x 56 mm	48,50	00116565
LINGUALE GRANDE 175 x 55 x 70 mm	48,50	00116570



Cassetta per Specchi Fotografici Falcon

Cassetta per Specchi Fotografici Falcon

Cassetta in acciaio inox con guarnizioni in silicone. Misura è 185 x 92 x h 21 mm.

CASSETTA PER SPECCHI FOTOGRAFICI	euro	codice
IN ACCIAIO INOX	52,50	00124055

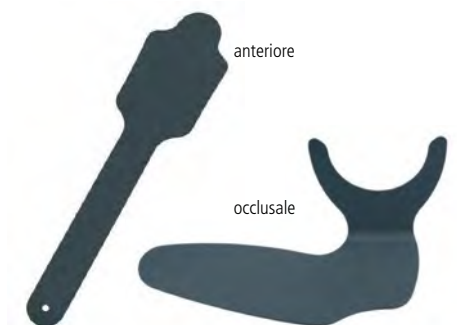

Specchi Contrastatori

Specchi Contrastatori

Specchio in alluminio anodizzato di colore nero per un efficace contrasto nelle immagini intraorali eliminando gli elementi inutili. Utilizzabile sia per la fotografia digitale che tradizionale. Non usare prodotti chimici per sterilizzazione a freddo, ultrasuoni o macchine lavatrici.

CONTRASTATORE PER FOTOGRAFIA	euro	codice
ANTERIORE LARGE 1 pz	34,00	00116560
OCCLUSALE SMALL 1 pz	34,00	00116561
OCCLUSALE LARGE 1 pz	34,00	00116562



Protezione Oculare per Paziente

Grebiuli e protezioni per radiologia

Protezione Oculare per Paziente

Banda anti-X oculare per paziente, foderata su entrambi i lati con tessuto di nylon. La chiusura è posteriore con nastro a strappo. Livello di protezione: **Eq. Pb di 0.50 mm**. Dimensioni altezza 6 cm, larghezza 43 cm.

PROTEZIONE OCULARE PER PAZIENTE	euro	codice
PER PAZIENTE	67,50	00102950



Collare Anti Raggi X G Line

Collare Anti Raggi X G Line

Collare anti raggi-x per paziente ed operatore per la protezione della zona tiroidea. Adatto per endorali in abbinamento a protezioni prive di collare. Chiusura posteriore a strappo. Colore azzurro. Protezione **Eq. Pb Alleggerito 0.50 mm**. Taglia unica. Dimensioni 57 x 12 cm - peso 0,26 kg.

COLLARE ANTI RX	euro	codice
PER PAZIENTE	67,50	00122990



Grebiule Anti RX Paziente G Line

Grebiule Anti RX Senza Piombo G Line

Grebiule per paziente adulto, realizzato in materiale anti raggi-x 100% senza piombo, privo di ossidi e di derivati dal piombo.

Morbido e ultra-leggero offre al paziente maggior comfort.

Dotato di collare per la protezione della zona tiroidea. Foderato in tessuto di nylon, colore blu, bordino antistrappo, chiusura posteriore in velcro.

Misura 90 x 60 cm – Spessore strato protettivo: equivalente a **0,35 mm di Pb**.

GREMBIULE ANTI-RX PAZIENTE	euro	codice
SENZA PIOMBO CON COLLARE	167,00	00122887
<i>disponibile su richiesta la versione con spessore da 0.50 mm</i>		



Grebiule Anti Raggi X G Line

Grebiule Anti RX Paziente G Line

Grebiule anti raggi-x, per paziente adulto, in gomma piombifera, con collare per la protezione della zona tiroidea.

Foderato in tessuto di nylon, colore azzurro, bordino antistrappo, chiusura posteriore in velcro.

Misura 90 x 60 cm – Spessore strato protettivo: **0,35 mm di Pb alleggerito**.

GREMBIULE ANTI RX	euro	codice
CON COLLARE - PER PAZIENTE	139,80	00122886
<i>disponibile su richiesta la versione con spessore da 0.50 mm</i>		



Grembiule Anti RX Bambino G Line

Grembiuli e protezioni per radiologia

Grembiule Anti RX Bambino G Line

Grembiule anti raggi-x, per bambino, in gomma piombifera, con collare per la protezione della zona tiroidea.

Foderato in tessuto di nylon fantasia, bordino antistrappo, chiusura posteriore in velcro. Misura 65 x 45 cm – Spessore strato protettivo: **0,35 mm di Pb alleggerito**.

GREMBIULE ANTI - RX BAMBINO	euro	codice
CON COLLARE	121,00	00122982



Mantella per Ortopantomografia

Mantella per Ortopantomografia

Mantella anti rx per panoramiche in materiale radioprotettivo foderato su entrambi i lati con tessuto di nylon. Chiusura anteriore con velcro.

Misura 40 x 58 cm. Spessore strato protettivo: **0,35 mm di Pb alleggerito**.

MANTELLA ANTI -RX	euro	codice
PER PAZIENTE	145,60	00122991



Corpetto anti Rx Paziente e Operatore G Line

Corpetto Anti RX Paziente/Operatore G Line

Corpetto anti raggi-x senza collare, per paziente ed operatore, in gomma piombifera, con protezione anteriore e posteriore, indicato per ortopantomografia. Foderato in tessuto di nylon, colore azzurro, bordino antistrappo, chiusura anteriore in velcro.

Misura 80 cm lunghezza anteriore, 65 cm lunghezza posteriore - Peso 2,8 Kg. Spessore strato protettivo: equivalente a **0,35 mm di Pb**.

CORPETTO ANTI RX	euro	codice
PER PAZIENTE E OPERATORE	229,00	00122983

disponibile su richiesta la versione per bambino con tessuto fantasia



Camice Raggi X per Operatore G Line

Grembiule Anti RX Operatore G Line

Grembiule anti raggi-x senza collare, per operatore, in vinile piombifero, con protezione scapolare.

Foderato in tessuto di nylon, colore blu, bordino antistrappo, dotato di taschino e chiusura posteriore in velcro.

Misura 100 x 60 cm – Spessore strato protettivo: equivalente a **0,35 mm di Pb alleggerito**.

GREMBIULE ANTI RX	euro	codice
PER OPERATORE	216,00	00122989

Resine

478	Resine per Ribasature Rigide
480	Materiali per Ribasature Morbide
482	Corone Provvisorie
485	Resine Calcinabili
486	Resine per Provvisori
491	Resine Ortodontiche
491	Accessori per Resine

Resine per ribasature rigide



Rebase II Fast Tokuyama

Rebase II Fast Tokuyama

Resina **autopolimerizzabile di tipo duro**, per ribasature permanenti dirette. Inodore, insapore, non sviluppa calore, presenta un ottimo handling e una stabilità in cavità orale di circa 4-5 anni. Tempo di indurimenti di circa 4:30 minuti.

TOKUYAMA REBASE II FAST		euro	codice
KIT	conf. polvere 80 gr + liquido 50 ml + adesivo 15 ml + resina hardner 48 gr + accessori	155,10	00037702
RICAMBIO	liquido 50 ml	92,90	00056722
RICAMBIO	polvere 80 gr	92,90	00051243



GC Reline GC

GC Reline GC

Resina acrilica rigida, autopolimerizzabile per **ribasatura diretta**. Priva di metacrilato, per una ribasatura resistente e duratura di protesi mobili totali o parziali. Non provoca irritazioni, minimo sviluppo di calore, odore gradevole, colore rosa.

GC RELINE TIPO HARD		euro	codice
KIT	polvere 80 gr + liquido 50 ml + adesivo 15 ml + accessori	173,10	00028959



Ufi Gel Hard C Voco

Ufi Gel Hard C Voco

Materiale per **ribasature rigide, autopolimerizzante**, colore rosa, per ribasature dirette ed indirette di protesi in polimetacrilato. Non produce calore, è insapore e inodore. Il liquido non contiene metacrilato di metile per minimizzare il rischio di allergie o irritazioni della mucosa. Indicato per ribasature di protesi totali e parziali per ristabilirne la funzionalità e per allungare i margini. Anche dopo anni è possibile aggiungere nuovi strati.

UFI GEL HARD C		euro	codice
CARTUCCIA 1:1	da 80 gr + 10 puntali	152,10	00037968
ADESIVO	flacone da 10 ml	33,90	00037974



Flexacryl (Tipo Hard) Lang

Flexacryl (Tipo Hard) Lang

Resina acrilica tipo hard, **autopolimerizzante**, per **ribasature dirette e indirette**. Colore rosa. Formulazione priva di ftalati.

FLEXACRYL HARD		euro	codice
KIT	polvere rosa 120 gr + liquido 120 cc + adesivo acrilico 7 cc + accessori	114,50	00009480



Paladur Kulzer

Paladur Kulzer

Resina **polimerizzabile a freddo** per una veloce riparazione delle protesi. Grazie all'ottimo legame chimico con resine a base di metilmetacrilato polimerizzabili a caldo o a freddo, è particolarmente indicata per il ripristino funzionale di protesi, estensioni, integrazioni, rifissaggio di denti, nonché ribasature parziali e totali.

PALADUR		euro	codice
POLVERE ROSA VENATO	flacone da 1000 gr	*95,40	00018097
LIQUIDO	flacone da 500 ml	*55,10	00000739



Jet Repair Lang

Jet Repair Lang

Resina acrilica **autopolimerizzante** ad indurimento rapido per riparazioni di basi protetiche, fissaggio di denti e ganci e ribasature indirette di protesi complete o parziali.

JET REPAIR ROSA		euro	codice
CONFEZIONE PROFESSIONAL	polvere 200 gr + liquido 120 ml	71,50	00009476

n * articoli soggetti alle variazioni di prezzo del listino Laboratorio

Materiali per ribasature morbide



Sofreliner Tough S Tokuyama

Sofreliner Tough S Tokuyama

Materiale siliconico **extra soft**, con il 24% di durezza Shore. Maggiormente indicata come condizionatore tissutale a lungo termine in protesi pre-estrattiva ed in chirurgia implantare. Presenta una consistenza ottimale che permette l'assenza di colature e il raggiungimento di spessori utili. Adatto all'applicazione post-implantare e post-estrattiva. Durata di 6-12 mesi

TOKUYAMA SOFRELINER TOUGH S	euro	codice
KIT COMPLETO conf. cartuccia 1:1 pasta base da 26 gr + catalizzatore 26 gr + primer 10 ml + accessori	219,10	00083701
RICAMBIO cartuccia 1:1 pasta base da 26 gr + catalizz. 26 gr	138,50	00083702

Sofreliner Tough M Tokuyama

Materiale siliconico **soft**, con il 43% di durezza Shore, per ribasature dirette ed indirette. Indicata per la risoluzione di problemi legati a mucosa sottile, creste affilate e sottosquadri severi. L'elasticità e morbidezza consentono un notevole incremento della stabilità ai bordi della protesi, il tempo massimo di applicazione è 00 minuti. Durata 12-24 mesi



Sofreliner Tough M Tokuyama

TOKUYAMA SOFRELINER TOUGH M	euro	codice
KIT COMPLETO conf. cartuccia 1:1 pasta base da 27 gr + catalizzatore 27 gr + primer 10 ml + 10 puntali misura XS + accessori per rifinitura e lucidatura	219,10	00040229
RICAMBIO cartuccia 1:1 pasta base da 27 gr + catalizz. 27 gr	138,50	00040311

TOKUYAMA SOFRELINER TOUGH PRIMER	euro	codice
flacone 10 ml	81,50	00040230



Ufi Gel P Voco

Ufi Gel P Voco

Silicone per addizione **autopolimerizzante** di colore rosa, per **ribasature morbide** permanenti, dirette e indirette, di protesi intere o parziali. Non contiene metacrilato ed è biocompatibile.

UFI GEL P	euro	codice
KIT IN TUBI conf. base + catalizzatore da 50 ml + Glazin base + catalizzatore da 10 ml + adesivo da 10 ml	176,45	00047682



Ufi Gel SC Voco

Ufi Gel SC Voco

Silicone per addizione **autopolimerizzante** di colore rosa, per **ribasature morbide** permanenti, dirette e indirette, di protesi intere o parziali. Non contiene metacrilato ed è biocompatibile.

UFI GEL SC	euro	codice
cartuccia 1:1 da 50 ml + 10 puntali	115,85	00049400



Ufi Gel SC Adhesive Voco

Ufi Gel SC Adhesive Voco

Adesivo speciale per assoluta adesione del silicone alla protesi / ribasatura.

UFI GEL SC ADHESIVE	euro	codice
flacone da 10 ml	46,50	00061654

Materiali per ribasature morbide

GC Reline II GC

Materiale silicico soffice in cartuccia, per ribasature **dirette e indirette**. Può rimanere in situ per settimane o mesi.

Soft: ideale nel caso di problemi anatomici e per la ribasatura di protesi su impianti dopo la fase di guarigione.

Extra Soft: per normalizzare i tessuti irritati e promuovere la guarigione dei tessuti dopo le estrazioni o le chirurgie implantari.



GC Reline Soft / Extra Soft GC

GC RELINE II		euro	codice
SOFT	cartuccia da 48 ml	76,50	00112130
EXTRA SOFT	cartuccia da 48 ml	76,50	00112131
PRIMER	flacone da 10 ml	100,85	00112132

Coe-Soft GC

Materiale acrilico **autopolimerizzante, tipo morbido**, per ribasatura provvisoria di protesi mobili parziali e totali, particolarmente adatto per ammortizzare la pressione masticatoria.

Caratteristiche: ottimo adattamento della protesi - evita le irritazioni dei tessuti - sapore neutro, eccellente tollerabilità. Per ribasatura provvisoria a lungo termine (3-6 mesi)



Coe-Soft GC

COE-SOFT		euro	codice
KIT	polvere 170 gr + liquido 177 ml + accessori	143,85	00033227

Soft-Liner GC

Materiale acrilico **morbido autopolimerizzabile** per ribasature **dirette** provvisorie (3-4 settimane) di protesi mobili parziali o totali; adatto anche per impronte funzionali. Come condizionatore dei tessuti aiuta il processo di guarigione. Non sviluppa calore.



Soft-Liner GC

SOFT-LINER		euro	codice
KIT	polvere 100 gr + liquido 97 ml + accessori	111,85	00000501

Flexacryl (Tipo Soft) Lang

Resina acrilica **soffice, autopolimerizzante**, per ribasature dirette e indirette. Colore rosa. Formulazione priva di ftalati.



Flexacryl (Tipo Soft) Lang

FLEXACRYL SOFT		euro	codice
KIT SOFT	polvere rosa 120 gr + liquido 120 cc + adesivo acrilico 7 cc + accessori	114,50	00009607
POLVERE	flacone da 120 gr	68,85	00002686
LIQUIDO SOFT	flacone da 120 cc	51,80	00009606

Visco-Gel Dentsply Sirona

Resina acrilica **morbida, autopolimerizzabile**, per ribasature provvisorie dirette e per impronte funzionali. Agisce come condizionatore tissutale che contribuisce alla cicatrizzazione e al ripristino delle mucose. Materiale stabile per 4 settimane. Eccellente aderenza alle protesi acriliche. Ridotta emanazione termica durante la fase di indurimento. Formulazione priva di Ftalato di debutile. Colore bianco.



Visco-Gel Dentsply Sirona

VISCO-GEL		euro	codice
	polvere 120 gr + liquido 90 ml + lubrificante 15 ml + acc.	156,45	00081951



Materiali per impronte funzionali nel capitolo Impronta a pag. 396

E se fosse tua paziente?

Evita situazioni imbarazzanti, utilizza i ribasanti Tokuyama.

Da sempre i prodotti Tokuyama sono un punto di riferimento nel mondo della ribasatura. Rebase Hard II, Sofreliner Tough M, Sofreliner Tough S e Silicone Remover costituiscono una gamma di prodotti sicura e affidabile. Per garantire la massima tranquillità a te e ai tuoi pazienti.

TOKUYAMA REBASE II

Innovativa resina di tipo duro, per ribasature permanenti dirette alla poltrona.



NEW SOFRELINER TOUGH S

Nuova resina extra-morbida, indicata come condizionatore tissutale a lungo termine in protesi pre-estrattiva ed in chirurgia implantare.



SILICONE REMOVER

Il primo solvente che facilita la rimozione di materiali da ribasatura elastici a base siliconica dalle protesi in resina acrilica. Ideale anche per rimuovere materiale per impronte a base siliconica dal porta-impronte in resina.



NEW SOFRELINER TOUGH M

Resina morbida di nuova concezione, per ribasature dirette ed indirette, indicata in caso di problemi legati a mucosa sottile, creste affilate e sottosquadri severi.





GC Tissue Conditioner GC

Materiali per ribasature morbide

GC Tissue Conditioner GC

Resina ribasante **morbida autopolimerizzabile** per il condizionamento dei tessuti infiammati in protesi mobile e per il carico immediato in implantologia. Grazie alla formulazione brevettata ed al trattamento di superficie è possibile mantenere la protesi pulita ed una morbidezza di lunga durata. Colore rosa.

GC TISSUE CONDITIONER	euro	codice
polvere da 90 gr + liquido da 90 gr (101 ml) + 1 coating agent da 12 gr (15 ml) + accessori	135,50	00071065



Immediate Lang

Immediate Lang

Resina **extra soft, autopolimerizzabile**, per protesi provvisorie su impianti osteointegrati, per estensione e modificazioni dei bordi della protesi, prima della protesi a base rigida definitiva. Colore rosa. Formulazione priva di ftalati.

IMMEDIATE	euro	codice
PROFESSIONAL PACK polvere rosa 120 gr + liquido 120 cc + adesivo acrilico 7 cc + accessori	131,50	00003029



Tempo Lang

Tempo Lang

Resina acrilica **autopolimerizzante, extra soft**, per la ribasatura di protesi mobili. Indicata per il condizionamento di tessuti lesi, il rilevamento di impronte dinamico funzionali, adattamento di protesi immediate provvisorie e la localizzazione di zone di decubito. Formulazione priva di ftalati.

TEMPO	euro	codice
PROFESSIONAL PACK polvere 120 gr + liquido 120 cc + 10 bicchierini per miscelazione	97,50	00003030

Corone provvisorie

Protemp Crown 3M

Corone preformate in composito, per posteriori e canini, **pronte all'uso, fotopolimerizzabili**. Malleabili ed estetiche, proteggono adeguatamente la preparazione del dente. Presentano un'elevata resistenza alla compressione ed un'eccellente resistenza meccanica. Procedimento semplice di soli 4 passaggi (selezione della misura, adattamento della corona scelta alla misura richiesta, fotopolimerizzazione, cementazione).



Protemp Crown 3M

PROTEMP CROWN	euro	codice
TRIAL KIT 6 molari superiori (3 large, 3 small) + 4 molari inferiori (2 large, 2 small) + 4 premolari superiori (2 large, 2 small) + 2 premolari inferiori e 10 strumenti misurazione	133,85	00067723

RICAMBIO conf. 5 corone	euro 45,85		
misura	SMALL	UNIVERSAL	LARGE
molari superiori	00070497	-	00070496
molari inferiori	00070499	-	00070498
premolari superiori	00070662	-	00070661
premolari inferiori	-	00070663	-
canini superiori e inferiori	00071710	-	00071922

Corone provvisorie



Corone Provvisorie Ion 3M

Protezione provvisoria di preparazioni protesiche. Materiale ad elevata resistenza alla frattura e facilmente conformabile. Colore modificabile con il cemento provvisorio. Forma anatomica, superficie lucida.

ION		euro	codice
C180 KIT	180 pz (2 x 60 misure + 60 forme guida)	418,60	00003348
RICAMBIO	conf. 5 pz	14,55	TABELLA

CENTRALE SUPERIORE DESTRO						
100	101	10	11	12	13	14
00008919	00008920	00008869	00008870	00008871	00008872	00008873

CENTRALE SUPERIORE SINISTRO						
15	16	17	18	19	102	103
00008874	00008875	00008876	00008877	00008878	00008921	00008922

LATERALE SUPERIORE DESTRO					
2	20	21	22	23	24
00008868	00008879	00008880	00008881	00008882	00008883

LATERALE SUPERIORE SINISTRO					
25	26	27	28	29	200
00008884	00008885	00008886	00008887	00008888	00008923

ANTERIORE INFERIORE LUNGO				
60	61	62	63	64
00008909	00008910	00008911	00008912	00008913

ANTERIORE INFERIORE CORTO				
65	66	67	68	69
00008914	00008915	00008916	00008917	00008918

CANINO DESTRO (SUPERIORE E INFERIORE)						
300	301	30	31	32	33	34
00008924	00008925	00008889	00008890	00008891	00008892	00008893

CANINO SINISTRO (SUPERIORE E INFERIORE)						
35	36	37	38	39	302	303
00008894	00008895	00008896	00008897	00008898	00008926	00008927

1° PREMOLARE				
40	41	42	43	44
00008899	00008900	00008901	00008902	00008903

2° PREMOLARE				
50	51	52	53	54
00008904	00008905	00008906	00008907	00008908



Corone Iso-Form 3M

Corone anatomiche per posteriori indicate per la protezione provvisoria di preparazioni protesiche. Realizzate in lega purissima di stagno ed argento, assenza di reazione galvanica, facile adattamento marginale, preformate per una facile applicazione ed elevata lucidabilità.

CORONE ISO-FORM		euro	codice
RICAMBIO SINGOLI NUMERI	conf. 5 pz	25,55	TABELLA

MOLARI 1° SUPERIORE SINISTRO				
U61	U63	U65	U67	U69
00010296	00010298	00010300	00010302	00010304

MOLARI 1° SUPERIORE DESTRO				
U60	U62	U64	U66	U68
00010295	00010297	00010299	00010301	00010303

MOLARI 2° SUPERIORE SINISTRO				
U71	U73	U75	U77	U79
00010306	00010308	00010310	00010312	00010314

MOLARI 2° SUPERIORE DESTRO				
U70	U72	U74	U76	U78
00010305	00010307	00010309	00010311	00010313

MOLARI 1° INFERIORE SINISTRO				
L61	L63	L65	L67	L69
00010336	00010338	00010340	00010342	00010344

MOLARI 1° INFERIORE DESTRO				
L60	L62	L64	L66	L68
00010335	00010337	00010339	00010341	00010343

MOLARI 2° INFERIORE SINISTRO				
L71	L73	L75	L77	L79
00010346	00010348	00010350	00010352	00010354

MOLARI 2° INFERIORE DESTRO				
L70	L72	L74	L76	L78
00010345	00010347	00010349	00010351	00010353

Corone provvisorie



Corone Provvisorie InLine

Corone provvisorie in policarbonato, traslucide, per anteriori e premolari.

CORONE POLICARBONATO		euro	codice
KIT ANTERIORI + PREMOLARI	conf. 180 pz (3 x 60 misure)	129,60	00102614
RICAMBIO SINGOLA MISURA	conf. 5 pz	7,45	TABELLA

CENTRALE SUPERIORE DESTRO						
100	101	10	11	12	13	14
00105140	00102521	00105141	00105142	00102612	00105143	00105144

CENTRALE SUPERIORE SINISTRO						
15	16	17	18	19	102	103
00105145	00105146	00105147	00102428	00105148	00105149	00105150

LATERALE SUPERIORE DESTRO					
2	20	21	22	23	24
00102419	00102963	00102610	00105151	00102420	00105152

LATERALE SUPERIORE SINISTRO					
25	26	27	28	29	200
00105153	00102421	00102422	00102429	00102430	00105154

ANTERIORE INFERIORE LUNGO				
60	61	62	63	64
00105155	00105156	00105157	00105158	00105160

ANTERIORE INFERIORE CORTO				
65	66	67	68	69
00105161	00105163	00105164	00105165	00105166

CANINO DESTRO (SUPERIORE E INFERIORE)						
300	301	30	31	32	33	34
00105167	00105168	00105169	00102431	00102433	00103040	00105170

CANINO SINISTRO (SUPERIORE E INFERIORE)						
35	36	37	38	39	302	303
00105171	00102423	00105172	00102433	00105173	00105174	00105175

1° PREMOLARE				
40	41	42	43	44
00102434	00102435	00102424	00102436	00102437

2° PREMOLARE				
50	51	52	53	54
00102438	00102439	00102517	00102440	00102775



Corone Provvisorie per Posteriori InLine

Corone provvisorie in policarbonato per molari e premolari.

CORONE POLICARBONATO		euro	codice
KIT PREMOLARI + MOLARI	conf. 120 pz (2 x 60 misure)	99,00	00102780
RICAMBIO SINGOLA MISURA	conf. 5 pz	7,45	TABELLA

PREMOLARI SMALL SUPERIORI/ INFERIORI - DESTRA/SINISTRA				
S1	S2	S3	S4	S5
00102791	00102792	00102520	00105176	00105177

PREMOLARI LARGE SUPERIORI/ INFERIORI - DESTRA/SINISTRA				
L1	L2	L3	L4	L5
00105187	00105188	00105189	00105190	00103199

PRIMI MOLARI INFERIORI DESTRA				
6-.1	6-.2	6-.3	6-.4	6-.5
00102441	00103984	00103045	00103042	00104222

PRIMI MOLARI INFERIORI SINISTRA				
-6.1	-6.2	-6.3	-6.4	-6.5
00105191	00102442	00103985	00105192	00105193

SECONDI MOLARI INFERIORI DESTRA				
7-.1	7-.2	7-.3	7-.4	7-.5
00105104	00103043	00105178	00105179	00105180

SECONDI MOLARI INFERIORI SINISTRA				
-7.1	-7.2	-7.3	-7.4	-7.5
00105103	00105194	00105105	00102779	00102522

PRIMI MOLARI SUPERIORI DESTRA				
6+.1	6+.2	6+.3	6+.4	6+.5
00102776	00102778	00103044	00104223	00105181

PRIMI MOLARI SUPERIORI SINISTRA				
+6.1	+6.2	+6.3	+6.4	+6.5
00105195	00103046	00105196	00105197	00105198

SECONDI MOLARI SUPERIORI DESTRA				
7+.1	7+.2	7+.3	7+.4	7+.5
00105182	00105183	00105184	00105185	00105186

SECONDI MOLARI SUPERIORI SINISTRA				
+7.1	+7.2	+7.3	+7.4	+7.5
00105101	00105199	00103199	00102769	00102773

Resine calcinabili



Pattern Resin LS GC

Pattern Resin LS GC

Resina **autopolimerizzabile**, calcinabile, per la modellazione a pennello di tutti i tipi di attacchi individuali, fissaggi, abutment implantari o monconi in resina per la tecnica di elettroformazione. Contrazione minima, elevata durezza e resistenza, non lascia residui in seguito all'eliminazione in forno, facile rifinitura.

PATTERN RESIN LS		euro	codice
KIT	polvere da 100 gr + liquido da 105 ml + accessori	*98,50	00030042
POLVERE ROSA	flacone da 100 gr	*55,80	00011287
LIQUIDO	flacone da 105 ml	*42,10	00030054



Re-Lay Lang

Re-Lay Lang

Resina acrilica, **autopolimerizzabile**, calcinabile, ad indurimento rapido (6 min. circa). Indicata per la costruzione di modelli calcinabili e per il fissaggio di attacchi ed elementi da saldare. Colore rosso.

RE-LAY		euro	codice
KIT	polvere da 60 gr + liquido da 60 ml + accessori	33,30	00050827



Palavit G Kulzer

Palavit G Kulzer

Resina acrilica **autopolimerizzabile**, calcinabile, per la realizzazione di modelli di fusione, per il collegamento di cappette di trasferimento e per il fissaggio della dimensione verticale. Stabilità di forma anche in caso di spessori sottili. Colore rosso.

PALAVIT G		euro	codice
POLVERE	flacone da 100 gr	*41,40	00000749
LIQUIDO	flacone da 80 ml	*33,90	00000748



Duralay Reliance

Duralay Reliance

Resina a freddo, **autopolimerizzante** per applicazione diretta e/o indiretta. Per la modellazione di corone coniche, telescopiche, inlays, per il collegamento di cappette di trasferimento, per la registrazione di bite.

DURALAY		euro	codice
KIT 2 ONCE	BIANCA polvere 56 gr + liquido 60 ml + lubrificante	*48,70	00012277
KIT 2 ONCE	ROSSA polvere 56 gr + liquido 60 ml + lubrificante	*48,70	00003062
KIT 8 ONCE	ROSSA polvere 226 gr + liquido 226 ml + lubrificante	*137,90	00003571
POLVERE 2 ONCE	BIANCA flacone da 56 gr	*27,80	00012278
POLVERE 2 ONCE	ROSSA flacone da 56 gr	*27,80	00003064
POLVERE 8 ONCE	ROSSA flacone da 226 gr	*87,80	00003066
LIQUIDO 2 ONCE	flacone da 56 gr	*23,10	00003063
LIQUIDO 8 ONCE	flacone da 226 gr	*58,50	00003067



Protemp 4 Garant 3M

Resine per provvisori

Protemp 4 Garant 3M

Resina composta **autopolimerizzabile**, per la realizzazione di provvisori a lungo termine per tecnica diretta. Impiego con dispenser 10:1.

cartuccia 10:1 da 67 gr + 16 puntali miscelazione X-SMALL AZZURRI euro **118,50**

A1	A2	A3
00085928	00073657	00072410

confezione cartuccia 10:1 da 67 gr + 16 puntali miscelazione X-SMALL AZZURRI

PUNTALI GARANT

		euro	codice
71453	BLU CARTUCCE 4:1 / 10:1 conf. 50 pz	55,30	00035126
77581	DISPENSER 10:1	107,85	00035403



Tempsmart DC GC

Tempsmart DC GC

Materiale composto, non plastico, a polimerizzazione duale, per restauri provvisori altamente estetici. Tempsmart DC combina una innovativa tecnologia di polimeri resinosi con riempitivi inorganici di dimensioni micro e nano che facilitano la lavorabilità e la lucidabilità. Caratteristiche: alto grado di fluorescenza, elevata resistenza alla frattura, tempo di lavorazione esteso. Indicato per realizzare restauri provvisori come corone singole, ponti, inlays/onlays, faccette.

cartuccia 1:1 da 48 ml + 16 puntali di miscelazione euro **111,30**

colore	A1	A2	A3
codice	00131145	00129275	00129324



Structur 3 Voco

Structur 3 Voco

Composito **autopolimerizzante** per la realizzazione di corone e ponti provvisori dalla elevata resistenza alla compressione ed eccellente resistenza alla frattura. Indicato per la realizzazione di corone, ponti, inlay, onlay, corone parziali, faccette e perni provvisori, di provvisori a lungo termine e la ribasatura di corone provvisorie prefabbricate in materiale composto, policarbonato o metallo.

STRUCTUR 3

	euro	codice
A2 conf. 1 cartuccia 1:1 da 50 ml + 6 puntali miscelatori	136,50	00097779
A3 conf. 1 cartuccia 1:1 da 50 ml + 6 puntali miscelatori	136,50	00095262



Structur 2 SC Voco

Structur 2 SC Voco

Resina composta **autopolimerizzante** per la realizzazione di corone e ponti provvisori di lunga durata con tecnica diretta. Tempo di indurimento in cavità orale: 1 minuto

STRUCTUR 2 SC

	euro	codice
A2 conf. 1 cartuccia 1:1 da 75 gr + 15 puntali miscelatori	134,10	00054905
A3 conf. 1 cartuccia 1:1 da 75 gr + 15 puntali miscelatori	134,10	00055259



Prevision Temp Kulzer

Prevision Temp Kulzer

Resina bicomponente, automiscelante a base di esteri di metacrilato, autoindurente per la produzione di restauri temporanei di breve-media durata.

Indicata per la realizzazione di ponti, corone, inlay, onlay provvisori, ribasature di provvisori e la realizzazione di MockUp estetici (faccette).

PREVISION TEMP

	euro	codice
A2 conf. 1 cartuccia 10:1 da 50 ml + 12 puntali miscelatori	120,00	00146082
A3 conf. 1 cartuccia 10:1 da 50 ml + 12 puntali miscelatori	120,00	00146081

J-Temp™

RESINA PROVVISORIA

ULTRADENT
PRODUCTS, INC.

Una sola Resina Provvisoria
-> Tante possibilità di utilizzo

4-IN-1

NEW!



BITE RAMPS
E RIALZI OCCLUSALI



BARRIERA
PER IRRIGANTI



RESTAURI
PROVVISORI



SPLINTAGGIO
IMPLANTARE

La resina provvisoria J-Temp™ è una resina radiopaca, fotopolimerizzabile, fluida, a base di metacrilato. J-Temp è autolivellante, ha una contrazione da polimerizzazione inferiore al 5% ed un colore viola per facilitare l'identificazione e la rimozione.

CREATO DA UN DENTISTA, PER I DENTISTI

“La resina provvisoria J-Temp™ è nata dal bisogno di creare qualcosa che non esisteva. Nella pratica quotidiana è fondamentale avere a disposizione un prodotto che soddisfi diverse esigenze senza la necessità di utilizzare, per ogni trattamento, un prodotto differente”.



Dr. Jaleena Fischer Jessop
VICE PRESIDENTE - CLINICAL AFFAIRS

KIT conf. 4 siringhe da 1.2 ml + 20 Black Mini Tips
cod. 00148335 euro **47,90**



Scarica la guida con
maggiori informazioni
su ciascuna delle
procedure.





Acrytemp Zhermack

Resine per provvisori

Acrytemp Zhermack

Resina bisacrilica autopolimerizzabile ideale per la preparazione di provvisori di breve e lunga durata. È pratico da utilizzare, grazie al sistema di automiscelazione, facile da lucidare e ribasare, con un'elevata resistenza alla rottura. La sua particolare formulazione è priva di metilmetacrilato monomero e consente di mantenere temperature molto basse in fase di polimerizzazione per non irritare la polpa.

Impiego con dispenser 4:1.

ACRYTEMP	euro	codice
A1 conf. 1 cartuccia 4:1 da 50 ml + 15 puntali miscelatori 4:1	100,50	00133739
A2 conf. 1 cartuccia 4:1 da 50 ml + 15 puntali miscelatori 4:1	100,50	00040310
A3 conf. 1 cartuccia 4:1 da 50 ml + 15 puntali miscelatori 4:1	100,50	00040622



Revotek LC GC

Revotek LC GC

Resina composita fotoindurente monocomponente, per restauri provvisori. Confezionata in stick, non richiede miscelazione, né impronte preliminari. Si modella la ricostruzione provvisoria direttamente in bocca e ha un'indice di contrazione alla fotopolimerizzazione estremamente ridotto. L'assenza di metilmetacrilato elimina gli odori sgradevoli, le reazioni da calore e riduce il rischio d'irritazione.

REVOTEK LC	euro	codice
INTRODUCTORY SET conf. 2 flaconi polvere da 85 gr + 1 flacone conf. Stick di pasta colore B2 + contenitore fotoprotettivo + spatola GC nr. 2	86,85	00035603

Unifast III GC

Resina acrilica autopolimerizzante, multifunzionale, per realizzare inlay, corone e ponti provvisori di lunga durata e per riparazione di protesi mobili fratturate. Sviluppata con tecnologia SURF (tecnologia di fissaggio rivoluzionaria per una superficie uniforme) permette di ottenere un'eccellente adattabilità, resistenza all'usura, durezza e forza di flessione. Adatta per tecniche a pennello e colata.



Unifast III GC

KIT INTRO PACK	cod. 00068676		euro	114,50			
cofanetto in plastica con 2 polveri da 35 gr cad. (colori A2 e 3) + 1 liquido da 40 gr /42 ml + accessori							
POLVERE	flacone da 35 gr		euro	38,90			
POLVERE	flacone da 100 gr		euro	82,00			
	A2	A3	A3.5	INCISAL	N.3 ROSA	N.8 ROSA VENATO	E3
35 gr	00070181	00070186	00069406	00068946	00068982	00068981	00068980
100 gr	00070187	00070188	00070110	-	-	-	-
LIQUIDO	flacone da 42 ml		cod. 00068999	euro	29,90		
LIQUIDO	flacone da 104 ml		cod. 00070189	euro	61,50		
LIQUIDO	flacone da 260 ml		cod. 00072979	euro	108,80		

Duralay Temporary Crown & Bridge Reliance ad esaurimento

Resina acrilica autopolimerizzabile a freddo. Per provvisori con la tecnica diretta.



Duralay Temporary Crown & Bridge Reliance

DURALAY	euro	codice	
POLVERE 62 CHIARA	flacone da 56 gr	32,90	00012290
POLVERE 65 GIALLO CHIARO	flacone da 56 gr	32,90	00012291
POLVERE 69 GIALLO	flacone da 56 gr	32,90	00012292
POLVERE 77 GIALLO SCURO	flacone da 56 gr	32,90	00012293
LIQUIDO	flacone da 226 gr	23,10	00003063



Unifast Trad GC

Resine per provvisori

Unifast Trad GC

Resina acrilica, **autopolimerizzante**, universale, per inlay ed onlay, corone e ponti provvisori e per la riparazione di protesi (parziali). Per **tecniche indirette a pressione e con pennello**. Ha un indurimento rapido e una elevata stabilità dimensionale. Adatta per provvisori di lunga durata.

UNIFAST TRAD		euro	codice
POLVERE	IVORY	flacone da 100 gr	73,50 0000497
POLVERE	PINK	flacone da 100 gr	73,50 00010464
LIQUIDO		flacone da 104 ml	44,85 00004262



Unifast LC GC

Unifast LC GC

Resina acrilica **fotopolimerizzabile** per inlay, onlay, corone, veneer e piccoli ponti provvisori. Adatta anche per lavori complessi. È autoindurente nella fase iniziale fino a raggiungere una consistenza simile alla gomma, nella fase finale è fotopolimerizzante, può essere polimerizzata anche in acqua a 60° C per 5 minuti.

UNIFAST LC		euro	codice
POLVERE	A2	flacone da 50 gr	51,50 00017616
POLVERE	A3	flacone da 50 gr	51,50 00017617
LIQUIDO		2 flaconi da 14,3 ml	64,85 00017615



Palavit 55 VS Kulzer

Palavit 55 VS Kulzer

Resina acrilica universale, **autopolimerizzante**, per provvisori nella tecnica dei ponti e delle corone ed in protesi (combinazione polvere e liquido).

LIQUIDO		flacone da 45 ml	44,50	00011547	
POLVERE		flacone da 100 gr	83,50	TABELLA	
	A2	A3	A3.5	D3	INCISALE
	00011549	00011550	00011551	00011553	00011548



Tab 2000 Kerr

Tab 2000 Kerr

Resina **autopolimerizzante**, per la realizzazione di ponti e corone provvisori. Presenta un'elevata resistenza, una bassa contrazione ed è facilmente amovibile.

TAB 2000		euro	codice
POLVERE	MEDIA	flacone da 50 gr	40,50 00011230
LIQUIDO	REGULAR SET	flacone da 50 ml	23,55 00001634
LIQUIDO	FAST SET	flacone da 50 ml	23,55 00011232

Enamel Plus Temp Micerium

Resina **autopolimerizzante** per ponti e corone provvisori. Opacità delle masse dentina e traslucenza delle masse smalto ottimali per evidenziare il contrasto tipico nel dente naturale. Le masse smalto consentono il raggiungimento di una lucidatura naturale nelle corone provvisorie, molto simile agli elementi definitivi in ceramica. Utilizzabile in laboratorio con l'ausilio di matrici termoplastiche ed in studio con la tecnica delle mascherine in silicone.

POLVERE flacone da 100 gr euro ***66,30**

DENTINA						
UD1	UD2	UD3	UD3.5	UD4	C2	D3
00081751	00081451	00081686	00081515	00081752	00046265	00046266
SMALTO						
UE1	UE2	UE3	WHITE	CLEAR	GREY	
00082031	00082030	00082032	00046270	00046271	00046272	

LIQUIDO AUTOPOLIMERIZZANTE flacone 100 ml cod. 00046273 euro ***66,30**

n * articoli soggetti alle variazioni di prezzo del listino Laboratorio



Enamel Plus Temp Micerium



Jet Kit Lang

Resine per provvisori

Jet Kit Lang

Resina acrilica **autopolimerizzante**, priva di pigmenti di cadmio, con elevata resistenza all'abrasione ed ai carichi masticatori. Ideale per la realizzazione di ponti e corone provvisori a lunga durata **con tecnica indiretta**.

COFANETTO 6/1 cod. 00014556 euro **127,85**

conf. 6 flaconi assortiti polvere da 30 gr (colori 35/A1 - 45/A2 - 62/A3 - 81/A3,5 - 67/B3 - 65/D3) + liquido 120 ml

POLVERE flacone da 120 gr euro **61,50**

35 (A1)	45 (A2)	62 (A3)	81 (A3.5)	77 (B4)	65 (D3)	I incisale
00009605	00009604	00009462	00009467	00003035	00004844	00014874

LIQUIDO flacone da 120 ml cod. 00009464 euro **41,50**

LIQUIDO flacone da 250 ml cod. 00009463 euro **79,00**



Splintline Lang

Splintline Lang

Resina acrilica **autopolimerizzante**, priva di pigmenti di cadmio, per la realizzazione e la ribasatura di ponti e corone provvisori eseguiti direttamente alla poltrona. Indicata per la tecnica diretta con impronta o matrice termostampata.

COFANETTO 6/1 cod. 00004756 euro **143,85**

conf. 6 flaconi assortiti da 30 gr (colori 35/A1 - 45/A2 - 62/A3 - 81/A3,5 - 67/B3 - 65/D3) + liquido 120 CC

POLVERE flacone da 120 gr euro **86,50**

35 (A1)	45 (A2)	62 (A3)	81 (A3.5)	77 (B4)	65 (D3)
00003034	00003050	00003051	00015986	00003048	00003049

LIQUIDO flacone da 120 ml cod. 00003053 euro **46,50**

LIQUIDO flacone da 250 ml cod. 00003052 euro **89,20**



Glaze Lang

Glaze Lang

Lacca trasparente **autopolimerizzabile**, per la sigillatura di microporosità e la lucidatura delle superfici di provvisori, ribasature, protesi e apparecchi ortodontici.

GLAZE euro **codice**

flacone da 30 ml ***35,00** 00045774

Sintodent Welltrade*

Resina **autopolimerizzante** per ponti e corone, ribasature e protesi provvisorie. Grazie alla presenza di **benzalconio cloruro** e di olii essenziali svolge un'attività antimicrobica. È caratterizzata da: elevata durezza, ottimo comportamento elastico, pregevole estetica, buona lucidabilità, notevole resistenza all'usura. Ha un elevato grado di biocompatibilità, notevoli prestazioni meccaniche e termiche.

KIT cod. 00029748 euro **119,85**

conf. 4 flaconi polimero da 50 gr (A2 - A3,5 - C2 - Incisale) + 1 flacone monomero 125 ml

POLIMERO flacone da 100 gr euro **49,90**

A1	A2	A3	A3.5	C2	D3	INCISALE
00146172	00146174	00146175	00146176	00146179	00146180	00146182

POLIMERO flacone da 200 gr euro **74,10**

A2	A3	A3.5
00148970	00148967	00148968

MONOMERO flacone da 125 ml cod. 00029749 euro **36,90**

MONOMERO flacone da 250 ml cod. 00030355 euro **65,85**

Sintodent Welltrade

n * articoli soggetti alle variazioni di prezzo del listino Laboratorio



Orthojet Lang

Resine ortodontiche

Orthojet Lang

Resina metacrilica autopolimerizzante a freddo con tecnica a spruzzo e ad impasto. Tempi di lavorazione estesi.

ORTHOJET			euro	codice
KIT STANDARD	TRASPARENTE	conf. polvere 400 gr + liquido 250 cc	* 85,10	00002822
POLVERE	TRASPARENTE	conf. da 400 gr	* 57,30	00002812
LIQUIDO	TRASPARENTE	flacone da 250 cc	* 30,90	00002807



Leocryl Leone

Leocryl Leone

Resina ortodontica **autopolimerizzante**, studiata appositamente per l'uso ortodontico, sia per la tecnica a spruzzo che ad impasto.

LEOCRIL			euro	codice
R6032-00 POLVERE	polimero neutro	conf. 1 kg	* 97,10	00011256
R6122-00 LIQUIDO	monomero neutro	flacone da 500 ml	* 43,80	00011282

Accessori per resine



Oprastick Ivoclar

Oprastick Ivoclar

Strumento flessibile in plastica dotato di punta sferica adesiva per raccogliere, tenere e posizionare piccoli restauri e oggetti. Formulazione con maggiore forza adesiva.

OPRASTICK			euro	codice
conf. 48 pz			32,90	00125866



Bicchierini per Miscelazione

Bicchierini per Miscelazione

In polipropilene, graduati, per miscelare resine, medicinali e liquidi di vario genere.

BICCHIERINI PER MISCELAZIONE			euro	codice
GRADUATI		conf. 100 pz	* 9,10	00038165



Tazzine per Resina Larident

Tazzine per Resina Larident

Tazzine per resina in silicone, con fondo a ventosa. Coperchi in silicone.

TAZZINA PER RESINA			euro	codice
PICCOLA	15 ml		* 5,00	00001503
MEDIA	25 ml		* 7,80	00001505
GRANDE	65 ml		* 12,00	00001507
COPERCHIO PER TAZZINA PER RESINA		MEDIA	* 1,60	00017321
COPERCHIO PER TAZZINA PER RESINA		GRANDE	* 1,60	00017322



Mortaio per Resina Larident

Mortaio per Resina Larident

MORTAIO PER RESINA			euro	codice
CON COPERCHIO		Ø 10 cm	* 82,50	00034297

n Puntali di miscelazione capitolo Impronta da pag. 400

n * articoli soggetti alle variazioni di prezzo del listino Laboratorio



DIAGNOSTICA

Pagina 494



PARODONTOLOGIA

Pagina 498



CHIRURGIA

Pagina 505



CONSERVATIVA

Pagina 527



ENDODONZIA

Pagina 533



INSTRUMENT MANAGEMENT

Pagina 535



HU-FRIEDY

LA MIGLIORE STRUMENTAZIONE DENTALE



SPECILLI E SONDE

OPZIONI MANICI

Nr.6 Satin Steel



SPECILLI



EXS6
Nr.6, Manico 30, Opzioni Manico: 6
cod 00002494
€ 23,90



EXS6A
Nr.6A, Manico 30, Opzioni Manico: 6
cod 00002492
€ 23,90



EXS6L
Nr.6L, Manico 30, Opzioni Manico: 6
cod 00002490
€ 23,90



EXS23
Nr.23, Manico 30, Opzioni Manico: 6
cod 00002497
€ 23,90



EXDG16
Nr.16, doppio, Manico 31, Opzioni Manico: 6
cod 00002498
€ 40,50

SONDE



1-2-3-4-5-6-7-
8-9-10-11-12
13-14-15 mm

PCVOKIT6
ColorVue Oxford Starter Kit:
1 manico PH6 con sonda in metallo CP15 e
6 punte in resina Colorvue CP15
cod 00129707
€ 109,30

PCV012PT
Confezione da 12 punte di ricambio Colorvue CP15
cod 00129708
€ 146,30

1-2-3-4-5-6-7-
8-9-10-11-12
13-14-15 mm



3.5-5.5-8.5-11.5 mm

PCP11.5B
N.11.5B, Manico 30, Opzioni Manico: 6
cod 00002481
€ 39,55



1-2-3-4-5-6-7-
8-9-10-11-12-
13-14-15 mm

PCPUNC15
Nr.CP-15UNC in Qulix colorata, Manico 30, Opzioni Manico: 6
cod 00030821
€ 39,55



SONDE



3-6-
9-12 mm

PCP12

Nr.CP-12 in Qulix colorata, Manico 30, Opzioni Manico: 6
cod 00012328
€ 39,55



1-2-
3-5-
7-8-
9-10 mm

PQW

Williams in Qulix colorata, Manico 30, Opzioni Manico: 6
cod 00043097
€ 33,55



P2N

Nr.2N Nabers, doppia, Manico 31, Opzioni Manico: 6
cod 00010843
€ 47,80



3-6-9-12 mm

3-6-9-12 mm

PQ2N

Nr.Q-2N Nabers in Qulix colorata, doppia, Manico 31, Opzioni Manico: 6
cod 00035368
€ 67,10



10-9-8-
7-5-3-
2-1
mm

1-2-3-5-7-
8-9-10 mm
PIATTA

PGF/W

Goldman-Fox Williams, doppia, Manico 31, Opzioni Manico: 6
cod 00002473
€ 45,85



10-9-8-
7-5-3-
2-1
mm

XP23/OW

Nr.23//OW, Manico 31, doppia, Opzioni Manico: 6
cod 00002434
€ 40,50

EXPROS



1-2-3-4-
5-6-7-
8-9-10-
11-12-13-14-15 mm

XP23/UNC15

Nr.23//UNC Università North Carolina, doppio, Manico 31, Opzioni Manico: 6
cod 00010842
€ 48,85



PINZETTE MEDICAZIONE

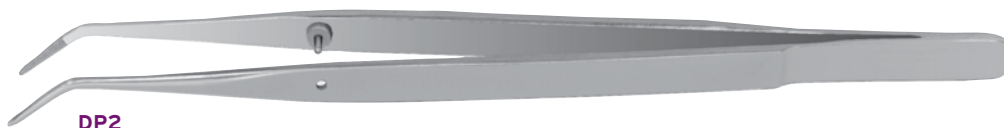

DP2
Nr.2 "College"
cod 00002621
€ 33,55



DP17
Nr.17
cod 00040620
€ 33,55

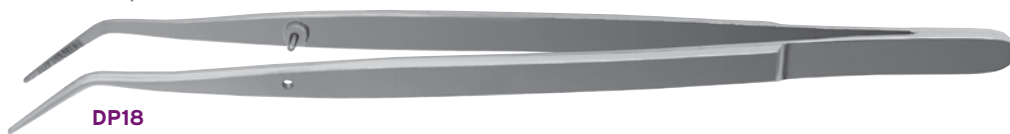

DP18
Nr.18
cod 00040619
€ 34,90



DP18L
Nr.18L
cod 00037918
€ 50,50

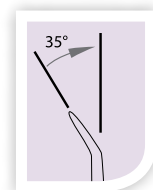
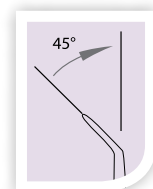

SPECCHIETTI

OPZIONI MANICI

FILETTATURA AMERICANA



MH6
Nr.6 Satin Steel, ø 9mm
cod 00052576
€ 28,90



MH24
Nr.24
cod 00043100
€ 27,55



MH6B
Nr.6 Black Line
cod 00148541
€ 30,50

FILETTATURA EUROPEA



MHE6
Nr.6 Satin Steel, ø 9mm
cod 00097262
€ 28,90



MHO175E
Nr.0175
cod 00043098
€ 27,55



MHE6B
Nr.6 Black Line
cod 00134174
€ 33,50



SPECCHIETTI HIGH DEFINITION



Nr.4
Singola superficie



Nr.5
Singola superficie



Doppia superficie riflettente
Disponibile Nr.4 e Nr.5



Nr.5 Black Line
Singola superficie

ART.	DESCRIZIONE	COD.	PREZZO	ART.	DESCRIZIONE	COD.	PREZZO
FILETTATURA AMERICANA				FILETTATURA EUROPEA			
MIR4HD	Nr. 4, 1 pz.	00104087	€ 16,80	MIR4HDE	Nr.4, 1 pz.	00101884	€ 16,80
MIR5HD	Nr. 5, 1 pz.	00101548	€ 16,80	MIR5HDE	Nr.5, 1 pz.	00101423	€ 16,80
MIR4SDHD6	Doppia superficie rifl. Nr.4, 6 pz.	00104088	€ 100,70	MIR4SDHDE6E	Doppia superficie rifl. Nr.4, 6 pz.	00104091	€ 100,70
MIR5SDHD6	Doppia superficie rifl. Nr.5, 6 pz.	00104089	€ 100,70	MIR5SDHDE6E	Doppia superficie rifl. Nr.5, 6 pz.	00101929	€ 100,70
MIR5HDB	Black Line Nr.5, 1 pz.	00148542	€ 24,80	MIR5HDBE	Black Line Nr.5, 1 pz.	00134173	€ 30,60

SPECCHIETTI RODIATI

FILETTATURA AMERICANA



MIR5/12
Nr.5, angolo di 30°,
Ø 24 mm,
(confezione da 12 pezzi)
cod 00002365
€ 62,50



MIR5DS
Nr.5, doppio (con due superfici riflettenti),
Ø 24 mm,
(confezione singola)
cod 00081448
€ 41,50

FILETTATURA EUROPEA



M5C
Nr.5,
Ø 24 mm,
(confezione da 12 pezzi)
cod 00055104
€ 62,50



M5DC
Nr.5, doppio (con due superfici riflettenti),
Ø 24 mm,
(confezione da 6 pezzi)
cod 00058434
€ 72,85





CURETTE E SCALERS



EVEREDGE 2.0, la serie più avanzata di scaler e curette mai realizzata.



PIÙ AFFILATO ANCORA PIÙ A LUNGO EverEdge 2.0 utilizza un nuovo processo ottimizzato a temperatura controllata che consente di mantenere il bordo duro e affilato. Questo controllo termico, insieme a diverse complesse peculiarità del processo produttivo brevettato Hu-Friedy, sono alla base delle caratteristiche di durata necessarie per consentire trattamenti efficaci e utilizzo continuativo.



PERFORMANCE SENZA ALCUN RIVESTIMENTO Come per la tecnologia EverEdge originale, il nostro processo produttivo brevettato garantisce il mantenimento delle caratteristiche superiori di affilatura e resistenza all'usura di EverEdge 2.0 per tutta la vita dello strumento. Poiché non si tratta di un rivestimento superficiale, queste caratteristiche non possono essere rimosse né con l'affilatura né con l'usura. Gli scaler EverEdge 2.0 possono essere riaffilati in qualsiasi momento per allungarne la vita.



RIVOLUZIONARIO SISTEMA DI CONTROLLO Hu-Friedy ha investito in un sistema personalizzato di valutazione della lama, per garantire che ogni clinico riceva strumenti affilati il più possibile. Ogni lotto di lame EverEdge 2.0 viene testato subito dopo la produzione per verificare che il valore di affilatura rientri nel nostro range prefissato, mediamente 5 newton di forza richiesti per tagliare il materiale di prova.



NUOVO SISTEMA DI RIFINITURA PER L'AFFILATURA FINALE Gli scaler EverEdge sono affilati... Gli scaler EverEdge 2.0 sono ancora più affilati. Grazie ad un processo di finitura perfezionato, i maestri artigiani Hu-Friedy sono in grado di ottenere un grado di affilatura che, misurata scientificamente, è risultata maggiore di oltre il 60% rispetto al prodotto concorrente secondo classificato. Una minore forza consente un trattamento più facile e comodo sia per il clinico che per il paziente.



MANICO IN METALLO DIAMOND KNURL Lo stesso manico EverEdge particolarmente amato! L'esclusiva zigrinatura a diamante sulla superficie del manico di ampio diametro, garantisce una presa sicura e confortevole. Il manico EverEdge Nr.9 è stato progettato per avere un peso ottimale tale da ridurre l'affaticamento della mano.



SCHEMA COMPARATIVO GRACEY CURETTE

Gracey After Five EverEdge 2.0

Per un migliore accesso nelle tasche profonde e aree con recessione

- Gambo terminale più lungo di 3 mm. rispetto alla versione standard.



Standard vs. After Five, SERIE SRP/SRPG

Gracey Mini Five EverEdge 2.0

Per scaling e root planing in tasche parodontali profonde e strette

- Gambo terminale più lungo di 3 mm. rispetto alla versione standard
- La lama è più corta del 50% e più sottile del 10%



Standard vs. Mini Five, SERIE SAS

Gracey Micro Mini Five EverEdge 2.0

Per il trattamento di difetti particolarmente accentuati e aree critiche da raggiungere

- Gambo terminale allungato
- Lama più sottile del 20% rispetto alla versione Mini Five



Standard vs. Micro Mini Five, SERIE SMS1/291, SMS7/897, SMS11/1293, SMS11/1298

Biogent Curette EverEdge 2.0

Per trattamenti ottimali e rispettosi del biotipo parodontale

- Gambo sottile e allungato
- Lama di lunghezza intermedia tra versione standard e mini
- Spessore lama tra standard e micro
- Angolo più aperto tra parte lavorante e gambo



Standard vs. Biogent Curettes, SERIE SGI/29LC, SG7/89LC, SGI1/129LC, SGI3/149LC

OPZIONI MANICI

EVEREDGE 2.0

Nr.9, EverEdge 2.0 Technology rotondo, Ø 9,5 mm



Nr.C8, Resin 8 Colors



IMMUNITY STEEL

Nr.6 Satin Steel



Nr.2, Ø 6,5 mm





GRACEY CURETTE STANDARD



SG1/291E2
Nr.1/2 lievemente angolata, per anteriori, Manico 9
cod 00120280
€ 69,50



SG3/499E2
Nr.3/4 lievemente angolata, per anteriori e per premolari, Manico 9
cod 00120288
€ 69,50



SG5/695E2
Nr.5/6 maggiormente angolata, per anteriori e per premolari, Manico 9
cod 00120289
€ 69,50



SG7/897E2
Nr.7/8 maggiormente angolata, per molari, per premolari, per superfici facciali ed orali, Manico 9
cod 00120291
€ 69,50

SG7/8R9E2
Nr.7/8 angolata per premolari, superfici vestibolari e linguali, versione rigida, Manico 9
cod 00120293
€ 69,50



SG9/109E2
Nr.9/10 lungo gambo terminale di pronunciata curvatura per le superfici orali e facciali nei molari e nei premolari, Manico 9
cod 00124111
€ 69,50



SG11/1293E2
Nr.11/12 angolata, per le superfici mesiali in area molare e premolare, Manico 9
cod 00120282
€ 69,50

SG11/12R9E2
Nr.SG11/12R angolata per superfici mesiali settori posteriori, Manico 9
cod 00120284
€ 69,50



SG13/1498E2
Nr.13/14 con pronunciata curvatura, per le superfici distali nei molari e nei premolari, Manico 9
cod 00120285
€ 69,50

SG13/14R9E2
Nr.13/14R versione rigida, Manico 9
cod 00120287
€ 69,50

CONSIGLIATO HU-FRIEDY

Cassetta IMS Infinity da 5 strumenti suggeriti per Scaling.
Vedi specifiche a pagina xx
Ideale per contenere gli strumenti per procedure di parodontologia quali scaling e root planing.





GRACEY CURETTE AFTER-FIVE



SRPG7/86

Nr.7/8 per superfici vestibolari
e linguali anteriori, Manico 6
cod 00046970
€ 62,20



SRPG11/126

Nr.11/12 angolata per superfici mesiali
settori posteriori, Manico 6
cod 00046971
€ 62,20



SRPG13/146

Nr.13/14 angolata per superfici distali
settori posteriori, Manico 6
cod 00046972
€ 62,20

GRACEY CURETTE MINI-FIVE



SAS5/695E2

Nr.SAS5/6 per anteriori, Manico 9
cod 00120275
€ 69,50



SAS7/897E2

Nr.SAS7/8 per la zona laterale buccale/linguale, vestibolare,
Manico 9
cod 00120277
€ 69,50



SAS11/1293E2

Nr.SAS11/12 premolari e molari, mesiale, Manico 9
cod 00120271
€ 69,50



SAS13/1498E2

Nr.SAS13/14 premolari e molari, distale, Manico 9
cod 00120273
€ 69,50



GRACEY CURETTE MICRO MINI FIVE

SMS13/1498E2
Nr.13/14, Manico 9
cod 00120302
€ 69,50



SMS11/1293E2
Nr.11/12, Manico 9
cod 00120301
€ 69,50



SMS7/897E2
Nr.7/8, Manico 9
cod 00120523
€ 69,50



SMS1/291E2
Nr.1/2, Manico 9
cod 00120300
€ 69,50



CURETTE BIOGENT*

I migliori risultati clinici. Il massimo rispetto per i tessuti.

PUNTI DI ECCELLENZA

L'evoluzione del trattamento parodontale richiede strumenti innovativi in grado di offrire reali vantaggi:

- Lame con dimensioni ridotte per un accesso maggiormente efficiente e non traumatico nelle tasche parodontali
- Curve e gambi modificati per garantire un migliore adattamento
- Codifica cromatica per un immediato riconoscimento e risparmio di tempo
- Tutte le Curette BioGent sono realizzate in EverEdge® technology, con lame extra affilate per trattamenti realmente efficienti.

Le caratteristiche specifiche delle Curette BioGent di Hu-Friedy consentono un approccio clinico gentile e rispettoso dei tessuti parodontali. Inoltre le dimensioni di questi strumenti sono tali da garantire un accesso molto più agevole alle tasche parodontali.



SG1/29LCE2
Nr.1/2 Labriola Cortellini, per tutte le superfici degli elementi anteriori, Manico 9
cod 00123490
€ 69,50



SG7/89LCE2
Nr.7/8 Labriola Cortellini, per le superfici vestibolari e linguali/palatine degli elementi posteriori, Manico 9
cod 00124121
€ 69,50

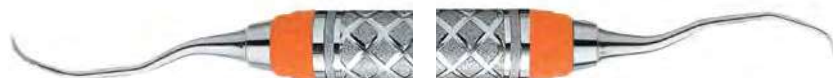

SG11/129LCE2
Nr.11/12 Labriola Cortellini, specifico per le superfici mesiali elementi posteriori, Manico 9
cod 00123491
€ 69,50



SG13/149LCE2
Nr.13/14 Labriola Cortellini, specifico per le superfici distali elementi posteriori, Manico 9
cod 00123492
€ 69,50

* Designed by: Dott.ssa Antonella Labriola & Dott.Sandro Cortellini



CURETTE UNIVERSALI LANGER



SL1/26 cod 00129710 € 62,20
Nr.1/2, Manico 6



SL3/46 cod 00129711 € 62,20
Nr.3/4, Manico 6



SL5/66 cod 00129712 € 62,20
Nr.5/6, Manico 6

SCALER



S204SD9E2
Nr.204SD per aree interprossimali, Manico 9
cod 00120268
€ 69,50



S204S9E2
Nr.204S per aree interprossimali, Manico 9
cod 00120266
€ 69,50



SH5/33
Nr.H5/33 per anteriori, Manico 2
cod 00002515
€ 56,85



SH6/7
Scaler H6/7 per anteriori e premolari punta sottile, Manico 2
cod 00002513
€ 56,85



SM239E2
Nr.23, Manico 9
cod 00120299
€ 70,80



RESIN 8 COLORS

PUNTI DI FORZA

- Facilità di identificazione grazie ai manici in resina colorati
- Manici ergonomici
- Facilità di utilizzo grazie al peso leggero degli strumenti.
- Tecnologia esclusiva EVEREDGE 2.0 per estremità di lavoro maggiormente affilate



Art.		Descrizione prodotto	Codice	Prezzo
SG1/2C8E2		Curette Gracey 1/2, Man.Resin 8 Colors, grigio, orale/labiale	00120281	€ 65,50
SG5/6C8E2		Curette Gracey 5/6, Man.Resin 8 Colors, giallo, orale/labiale	00120290	€ 65,50
SG7/8C8E2		Curette Gracey 7/8, Man.Resin 8 Colors, verde	00120292	€ 65,50
SG11/12C8E2		Curette Gracey 11/12, Man.Resin 8 Colors, mesiale, arancio	00120283	€ 65,50
SG13/14C8E2		Curette Gracey 13/14, Man.Resin 8 Colors, distale, azzurro	00120286	€ 65,50
SAS1/2C8E2		Curette Gracey 1/2, Man.Resin 8 Colors, MF labiale/linguale, grigio	00120270	€ 65,50
SAS5/6C8E2		Curette Gracey 5/6, Man.Resin 8 Colors, MF labiale/linguale, giallo	00120276	€ 65,50
SAS7/8C8E2		Curette Gracey 7/8, Man.Resin 8 Colors, MF orale/buccale, verde	00120278	€ 65,50
SAS11/12C8E2		Curette Gracey 11/12, Man.Resin 8 Colors, MF mesiale, arancio	00120272	€ 65,50
SAS13/14C8E2		Curette Gracey 13/14, Man.Resin 8 Colors, MF distale, azzurro	00120274	€ 65,50
SC4R/4LC8E2		Curette Columbia 2R/4L, Man.Resin 8 Colors	00120279	€ 65,50
SH5/33C8E2		Scaler Jacquette 5/33, Man.Resin 8 Colors, anteriore	00120295	€ 65,50
SJ30/33C8E2		Scaler Jacquette 30/33, Man.Resin 8 Colors, anteriore	00120297	€ 65,50
S204SC8E2		Scaler 204S, Man.Resin 8 Colors, posteriore sottile	00120267	€ 65,50
S204SDC8E2		Scaler 204SD, Man.Resin 8 Colors, posteriore	00120269	€ 65,50
SJ31/32C8E2		Scaler Jacquette 31/32, Man.Resin 8 Colors, posteriore	00120298	€ 65,50
SH6/7C8E2		Scaler Jacquette 6/7, Man.Resin 8 Colors, anteriore	00120296	€ 65,50



STRUMENTI IN TITANIO PER LA MANUTENZIONE DEGLI IMPIANTI



OTTIENI PRESTAZIONI DI MASSIMO LIVELLO con la nuova ed innovativa linea di scaler per impianti in titanio di Hu-Friedy. Realizzati con la stessa lega di impianti e abutment, questi scaler sono stati progettati per la manutenzione degli impianti, detartrasi e rimozione del biofilm. Possono essere impiegati sopra e sotto gengiva.

- **Migliore contrasto visivo**, grazie al colore verde mare firmato Hu-Friedy
- **Capacità di taglio ottimizzata** grazie all'affilatura delle parti lavoranti effettuata dopo il processo di anodizzazione
- **Maggiore durata dello strumento** grazie alla possibilità di affilarlo come un qualsiasi scaler
- **Manico ergonomico di ampio diametro** con superficie zigrinata per una stabile presa



IMEDIMPLM

1 Scaler in titanio: IMP204SDT, + 4 curette in titanio per impianti: IMPLG1/2T, IMPM1/2T, IMPM11/12T, IMPM13/14T, + cassetta IMS serie Infinity 1/4 DIN, 5 strumenti: IME14DIN5_
cod 00124128
€ 493,70

SCALER IN TITANIO



IMP204SDT
204SD, Manico 6
cod 00121867
€ 82,70

CURETTE IN TITANIO



IMPLG1/2T
Langer 1/2, Manico 6
cod 00121872
€ 82,70



IMPM1/2T
Mini Five 1/2, Manico 6
cod 00121869
€ 82,70



IMPM11/12T
Mini Five 11/12, Manico 6
cod 00121870
€ 82,70



IMPM13/14T
Mini Five 13/14, Manico 6
cod 00121871
€ 82,70

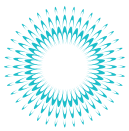

COLTELLI PARODONTALI



KK15/166 Bisturi da Gengivectomia Kirkland Nr.15K/16K, Manico 6
cod 00101883
€ 95,40



KGF116 Bisturi da Gengivectomia Goldman-Fox Nr.11, Manico 6
cod 00101882
€ 87,85



KGF76 Goldman-Fox Nr.7, Manico 6
cod 00111694
€ 87,85



KKN76 Bisturi da Gengivectomia Kramer-Nevins Nr. 7, Manico 6
cod 00112167
€ 92,60

SCOLLATORI



P9
Molt Nr.9, Manico 2
cod 00012964
€ 91,50



PPR3S
Prichard Nr.PR-3S versione corta , Manico 10
cod 00002826
€ 113,85

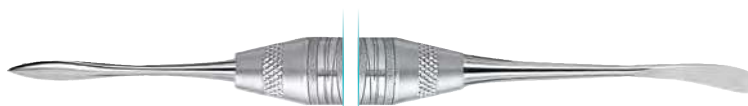

PPLABANCA26
Labanca Nr.2, Manico 6
cod 00050288
€ 153,40

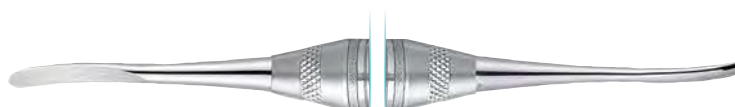

PTROM16
Trombelli Nr.1, Manico 6
cod 00063618
€ 72,50



PPLABANCA3
Labanca Nr.3, Manico 41
cod 00091536
€ 137,50

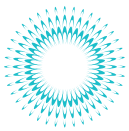

SCOLLATORI



PPBUSER
Buser, Manico 4
cod 00043021
€ 103,50



PPAELA
Allen anteriore, Manico 6
cod 00068490
€ 130,50



PPAEL
Allen, Manico 6
cod 00096371
€ 130,50



PPBUSER1/3
Buser Nr.1/3 Manico 10, 3,0-5,0mm
cod 00061089
€ 110,40



PH26M
Microchirurgia Nr.2MBH, Manico 6
cod 00055976
€ 103,50



PTROM16
Trombelli, Manico 6
cod 00063618
€ 72,50



PPSPAHR6
Spahr Papilla, Manico 6
cod 00075018
€ 94,50

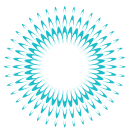

SCALPELLI PER OSSO



CO1
Ochsenbein Nr.1,
Manico 524
cod 00018811
€ 82,85



CO2
Ochsenbein Nr.2,
Manico 524
cod 00003036
€ 82,85



CTG-O
Nr.TG-O, Manico
2
cod 00054813
€ 82,85



C36/376
Rhodes Back-
Action Nr.36/37,
Manico 6
cod 00099781
€ 98,00

LIME PARODONTALI



FS1/2S6
Sugarman
Nr.S1/2S,
Manico 6
cod 00120510
€ 106,80

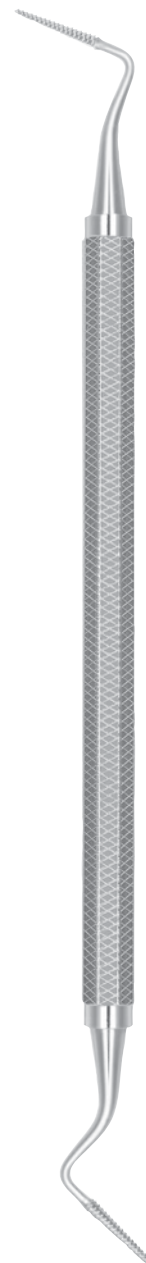

FS3/4S
Lima Sugarman
Nr.3/4, Manico 2
cod 00043123
€ 106,80

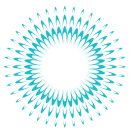

LEVE

LEVE LUSSATRICI A PUNTA SOTTILE

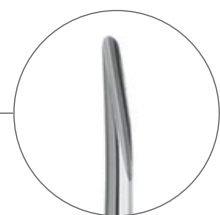

Disponibili anche
2 mm, 4 mm, 5 mm

EL3C

Nr.3C, 3 mm, curva
cod 00051481
€ 118,50



EL3S

Nr.3S, 3 mm, dritta
cod 00047912
€ 118,50



E31F

Friedman Nr.31F
cod 00043124
€ 113,85



E32F

Friedman Nr.32F
cod 00043125
€ 113,85



E301

Apexo Nr.301
cod 00043126
€ 113,85

LEVE HEIDBRINK

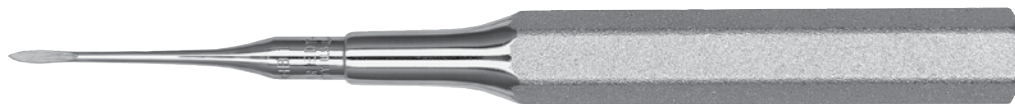

EHB1

Nr.1
cod 00043129
€ 90,85



EHB2

Nr.2
cod 00043130
€ 90,85

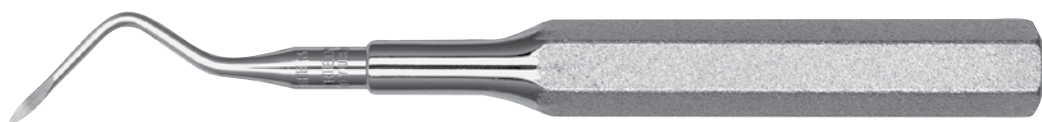

EHB3

Nr.3
cod 00043131
€ 90,85

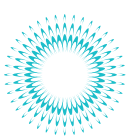

PINZE ESTRAZIONE

MOLARI SUPERIORI

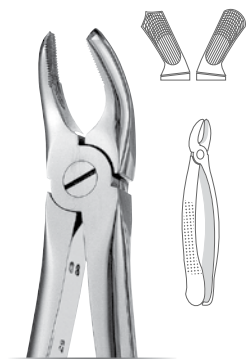

FX17E
Europea opaca Nr.17 DX
cod 00043111
€ 199,10



FX18E
Europea opaca Nr.18 SX
cod 00043112
€ 199,10

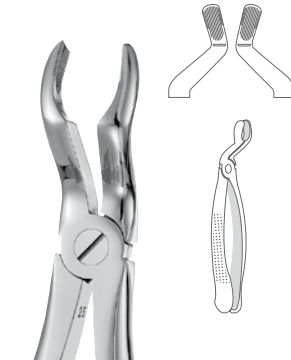

FX67AE
Europea opaca Nr. 67
cod 00043116
€ 199,10

PREMOLARI SUPERIORI



FX7E
Europea opaca Nr.7E
cod 00043121
€ 199,10

MOLARI INFERIORI

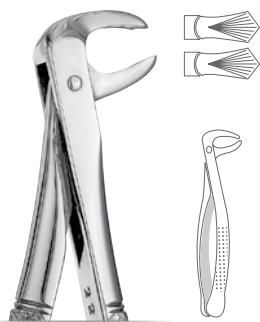

FX73E
Europea opaca Nr.73
cod 00043117
€ 199,10

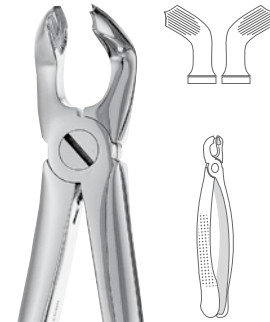

FX79E
Europea opaca Nr.79 per terzi
cod 00043120
€ 199,10

PREMOLARI INFERIORI



FX13
Europea opaca Nr.13E
cod 00043110
€ 199,10

RADICI SUPERIORI



FX51E
Europea opaca Nr.51
cod 00043115
€ 199,10

MOLARI INFERIORI



F301
Europea opaca
Nr.301
cod 00043109
€ 214,40



FX33E
Europea opaca
Nr.33
cod 00043114
€ 199,10



FX74E
Europea opaca
Nr.74
cod 00043118
€ 199,10



FX74NE
Europea opaca
Nr.74N
cod 00043119
€ 199,10

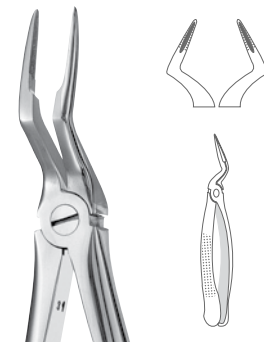

FX97E
Europea opaca Nr.97
cod 00043122
€ 199,10

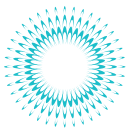

PINZE ATRAUMAIR

PROGETTATE PER UN MIGLIORE ACCESSO A CORONE E RADICI

LA FINITURA SUPERFICIALE "MATT" MIGLIORA IL CONTRASTO E RIDUCE LA RIFLESSIONE DELLA LUCE

IL DESIGN UNICO PERMETTE DI RIDURRE IL PESO, MIGLIORANDO IL COMFORT E IL CONTROLLO

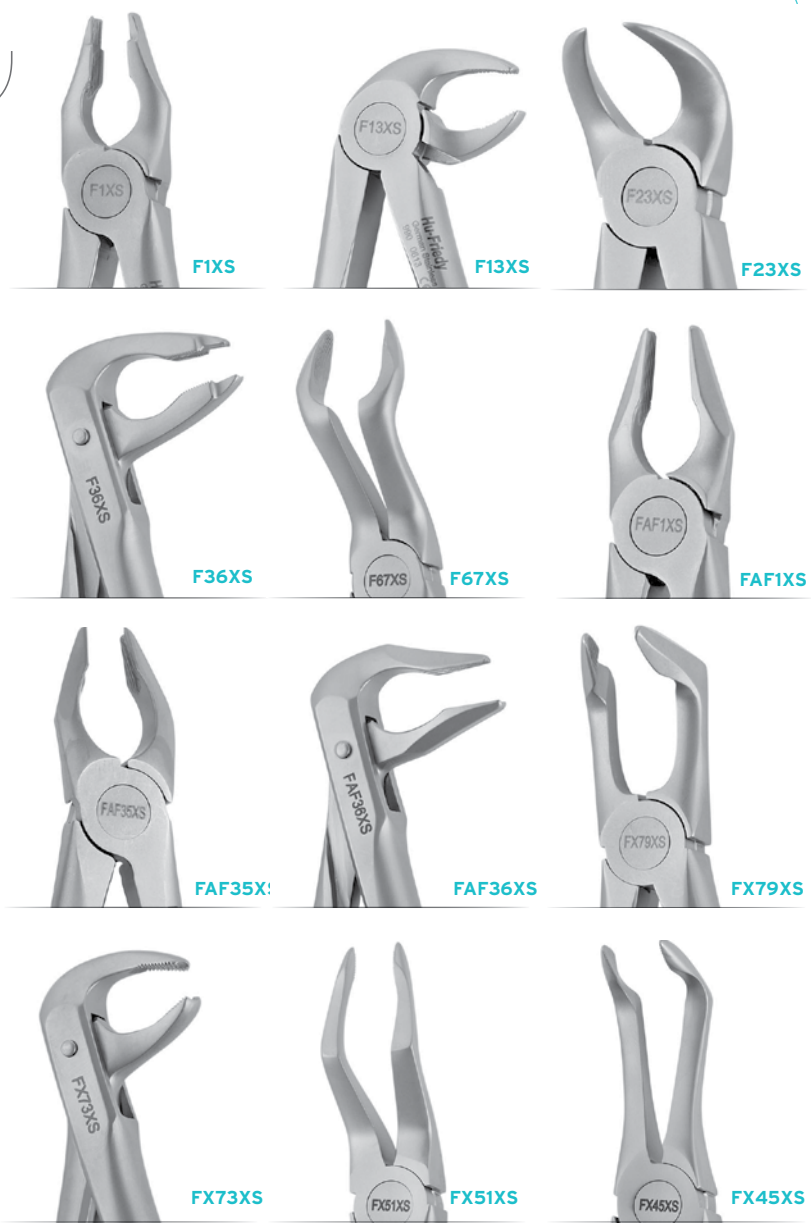
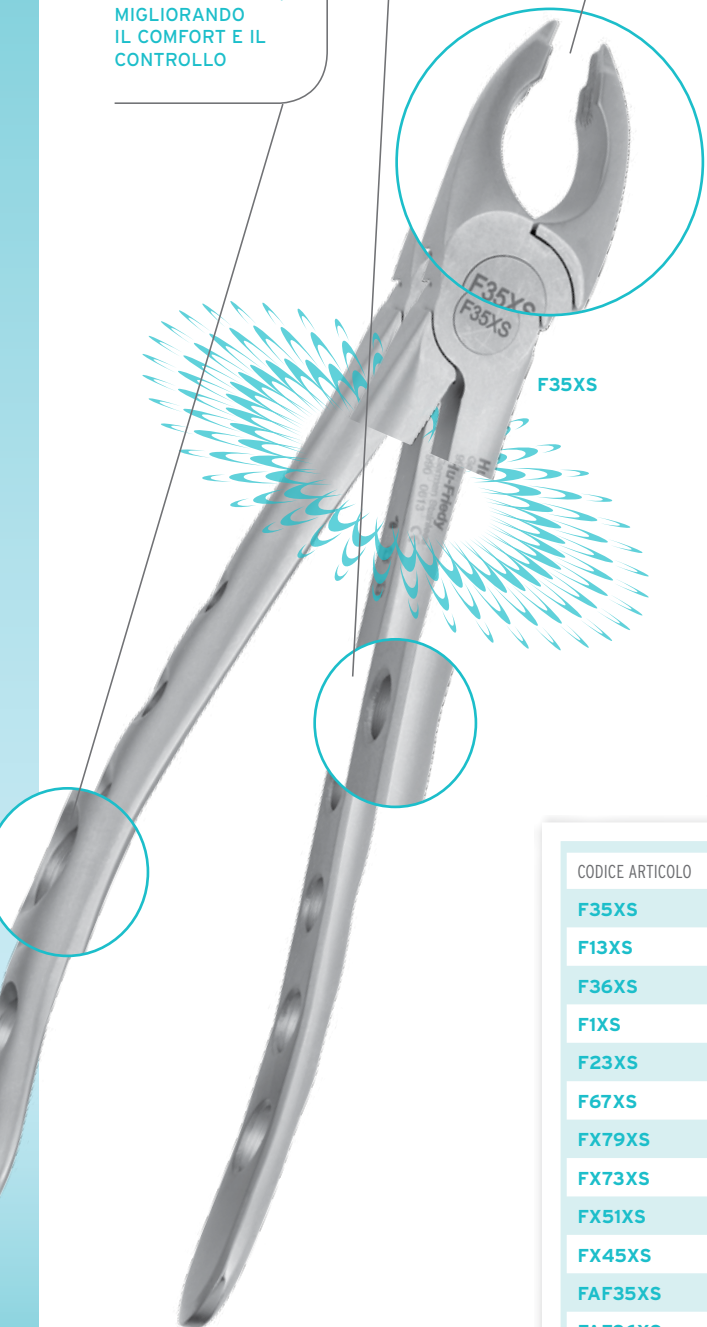

CODICE ARTICOLO	DESCRIZIONE	COD.	PREZZO
F35XS	Pinza	00105835	€ 242,70
F13XS	Pinza	00108796	€ 242,70
F36XS	Pinza	00105834	€ 242,70
F1XS	Pinza	00105836	€ 242,70
F23XS	Pinza Cowhorn	00108797	€ 242,70
F67XS	Pinza	00108798	€ 242,70
FX79XS	Pinza	00108799	€ 242,70
FX73XS	Pinza	00108800	€ 242,70
FX51XS	Pinza radicolare	00108801	€ 242,70
FX45XS	Pinza radicolare	00108802	€ 242,70
FAF35XS	Pinza apicale	00108803	€ 242,70
FAF36XS	Pinza apicale	00103115	€ 242,70
FAF1XS	Pinza apicale	00108804	€ 242,70

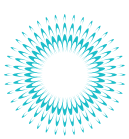

SINDESMOTOMI BERNARD



BER6
Nr.6 sinistro
cod 00050454
€ 89,20



BER7
Nr.7 destro
cod 00050455
€ 89,20



BER11
Nr.11 dritto
cod 00047911
€ 89,20

CURETTE CHIRURGICHE

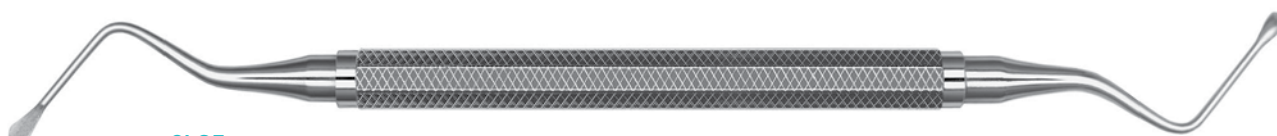

●
2,5 mm

CL85
Lucas Nr.85, Manico 522
cod 00003087
€ 95,85

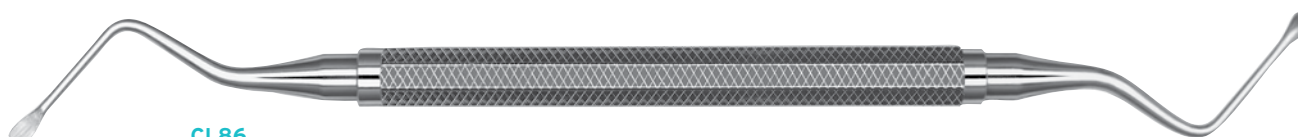

●
2,8 mm

CL86
Lucas Nr.86, Manico 522
cod 00016738
€ 95,85



●
2,9 mm

CM106
Miller Nr.10, Manico 6
cod 00062826
€ 105,00

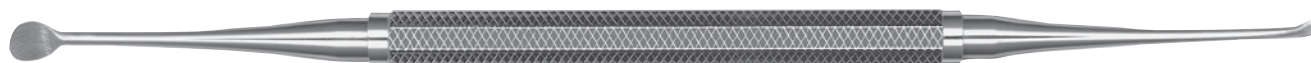

●
7 mm

CM2/4
Molt Nr.2/4, Manico 522
cod 00010841
€ 98,85

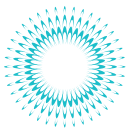

FORBICI PERMA SHARP



S5081
Goldman-Fox
ricurva, 13 cm
cod 00043013
€ 261,20



S5083
Iris 17C, dritta,
11,5 cm
cod 00043014
€ 240,70

FORBICI SUPER CUT



SCORTSC
Cortellini curva,
Super-cut 12 cm
cod 00100345
€ 136,90

FORBICI IMMUNIY STEEL



S5
Wagner Nr.5,
dritta, 11,5 cm
cod 00003200
€ 66,50



S9
Nr.9 doppia
curva, 16,5 cm
cod 00054027
€ 67,50



S13
Nr.13, 15 cm
cod 00003153
€ 87,30



S14
LaGrange Nr.14,
11,5 cm
cod 00047268
€ 90,85
S14SCX
Black Line
cod 00104092
€ 151,10



S16
Goldman-Fox Nr.16,
curva, 12,5 cm
cod 00038451
€ 68,50
S16SCX
Black Line
cod 00104093
€ 212,40



S17
Iris Nr.17, dritta,
11,5 cm
cod 00047270
€ 61,50
S17SCX
Black Line
cod 00104095
€ 154,10



S18
Iris Nr.18,
curva, 11,5 cm
cod 00038452
€ 61,50
S18SCX
Black Line
cod 00104096
€ 154,10

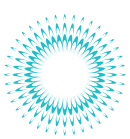

Per avere strumenti sempre perfetti, utilizza lo spray lubrificante ILS e il nuovo Shine ReNew per pulire, proteggere e lucidare.



PORTA AGHI



NH5024SIM
Perma Sharp™
Castroviejo
Nr.5024SIM,
18 cm, Suture da
3-0 a 4-0
cod 00045685
€ a richiesta



NH5024CORT
Perma Sharp™
Castroviejo, Modificato
Cortellini Nr.5024CORT,
Manico rotondo, 18 cm,
Suture da 5-0 a 10-0
cod 00091907
€ a richiesta



NH5038
Perma Sharp™
Crile-Wood Nr.5038,
15 cm, Suture da 3-0, 4-0,
5-0, 6-0
cod 00002542
€ 199,45

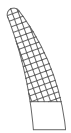

NH5021M
Perma Sharp™
Castroviejo curvo,
Nr.5021M, 14 cm,
Suture da 5-0 a 7-0
cod 00002543
€ a richiesta

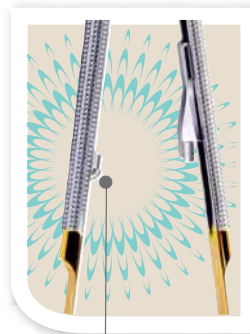

CHIUSURA
SPECIALE



NH5020M
Perma Sharp™
Castroviejo dirtto,
Nr.5020M, 14 cm,
Suture da 5-0 a 7-0
cod 00002544
€ a richiesta



NH5052
Perma Sharp™
Modello svedese sottile,
Nr.5052, 15 cm,
Suture da 5-0, 6-0, 7-0, 8
cod 00072742
€ 214,10



NHM
Mayo-Hegar
Nr.NHCW, con incavo 16 cm,
Suture da 1-0 - 4-0
cod 00043020
€ 145,40



NHCW
Crile-Wood
Nr.NHCW, con incavo,
15 cm, Suture
da 3-0 - 6-0
cod 00097440
€ 60,50

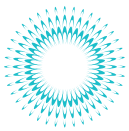

PINZETTE PER TESSUTI



TP31
Semkin Taylor Nr.31
anatomica dritta,
12,5 cm.
cod 00070779
€ 34,55



TP32
Semkin Taylor Nr.31
anatomica curva,
12,5 cm
cod 00047594
€ 41,50

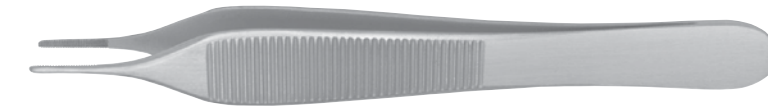

TP41
Adson Nr.41, 12 cm
cod 00011696
€ 41,50



TP42
Adson Nr.42, 12 cm
cod 00043015
€ 41,50

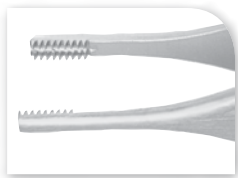

TP43
Adson-Brown Nr.43, 12 cm
cod 00002625
€ 79,50



TP5070
Universale, 18 cm
cod 00043016
€ 177,45



TP5090
De Backey dritta, 15 cm
cod 00043017
€ 280,10



TPKN
Kramer-Nevins,
curva, 12,5 cm
cod 00043018
€ 65,30

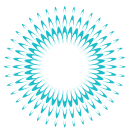

PINZE OSSIVORE

LO SAPEVATE ...

Per avere strumenti sempre perfetti, utilizza lo spray lubrificante ILS e il nuovo Shine ReNew per pulire, proteggere e lucidare.



RBOEC

Boehler 15 cm a doppio snodo curva
cod 00104194
€ a richiesta

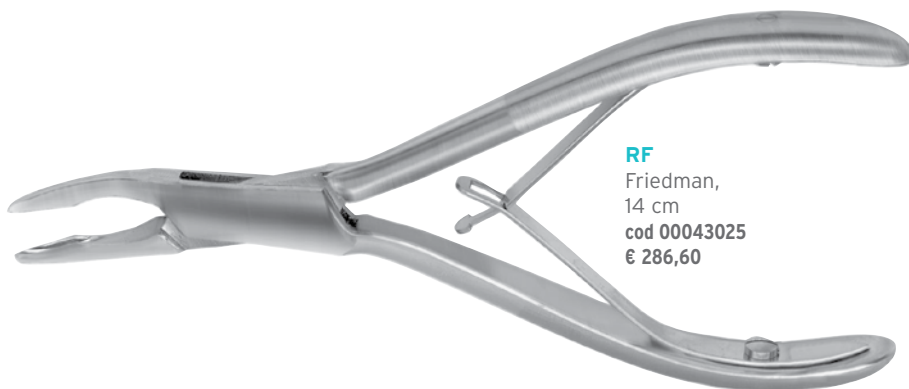

RF

Friedman,
14 cm
cod 00043025
€ 286,60



RKN

Kramer-Nevins,
angolata 30°
cod 00043026
€ 297,10



RMF

mini Friedman,
14,5 cm
cod 00043027
€ 290,60

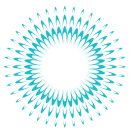

MANICI E LAME BISTURI



10-130-05E
Nr.5E.
cod 00029921
€ 101,50



10-130-03E
Nr.3 con
scala
millimetrica
cod 00014062
€ 20,55



10-130-07E
Nr.7E.
cod 00003490
€ 24,30



SHDPV
Nr.SHDPV per
microchirurgia,
Sinus Line
cod 00043009
€ 275,60



10-130-70
Nr. 7
cod 00058433
€ 81,10



LAME STANDARD



10-255-15
Nr.15. conf. da 100 pz.
cod 00003417
€ 63,50



10-256-15
Nr.15C. conf. da 100 pz.
cod 00027769
€ 76,50

MICRO LAME



MB64
Nr.64, conf. da 12 pz.
per microchirurgia Punta a lama radiale.
cod 00061154
€ 108,50



MB67
Nr.67, conf. da 12 pz.
per microchirurgia
cod 00058371
€ 108,50



MB69
Nr.69, conf. da 12 pz.
per microchirurgia
cod 00058372
€ 108,50



BLACK LINE

VANTAGGI

- Rivestimento in titanio delle parti lavoranti per superfici più resistenti ed ancora più regolari
- Colore nero per un contrasto migliore tra lo strumento ed i tessuti e per una visuale migliore del campo operatorio
- Riduzione della luce riflessa grazie alla finitura "Matt" del manico ed il colore scuro delle parti lavoranti
- Dotati di manico micro-satinato e con diametro ampio per il massimo comfort nella presa e più efficace pulizia dello strumento
- Realizzati in acciaio Immunity Steel per una più lunga durata e più alta resistenza alla corrosione



PPR3X
 Prichard Nr.PR-3S
 cod 00104195
 € 131,50



P9X
 Molt n.9
 cod 00101549
 € 104,80



PPUSERX
 Buser
 cod 00104197
 € 118,20

CURETTE CHIRURGICHE



CL86X
 Lucas Nr.86
 cod 00104199
 € 112,10



CL87X
 Lucas Nr.87
 cod 00104200
 € 112,10



CM2/4X
 Molt Nr.2/4
 cod 00104201
 € 112,10

TUNNELIZZATORI



TKN1X
 Scollatore
 1,8 mm / 2,4 mm
 cod 00140459
 € 139,20



TKN2X
 Scollatore
 1,8 mm / 2,4 mm
 cod 00140460
 € 139,20



KPAX
 Bisturi Gengivectomia
 cod 00140463
 € 104,10

BISTURI GENGIVALI



KGF11X
 Goldman-Fox Nr.11,
 a punta lanceolata
 cod 00104198
 € 108,50



KK15/16X
 Kirkland N.15/16
 cod 00105016
 € 108,50

POSIZIONATORE MEMBRANE



PMP1X
 cod 00101798
 € 95,30

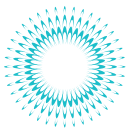

FORBICI BLACK LINE

I VANTAGGI DELLE FORBICI BLACK LINE

- Design Super-Cut con lame affilate e dentellate per ridurre lo slittamento dei tessuti
- Rivestimento: Black studiato per una più lunga durata delle lame
- Colore nero per un contrasto migliore tra lo strumento e i tessuti e la migliore visione del campo operatorio.
- Riduzione della luce riflessa grazie al colore nero e finitura "Matt"
- Snodo color oro per una più facile identificazione della versione Super-Cut

DESIGN SUPER-CUT
CON LAME AFFILATE
E DENTELLATE
PER RIDURRE LO
SLITTAMENTO DEI
TESSUTI

SNODO COLOR ORO
PER UNA PIÙ FACILE
IDENTIFICAZIONE DELLA
VERSIONE SUPER-CUT



COLORE NERO PER UN
CONTRASTO MIGLIORE
TRA LO STRUMENTO
E I TESSUTI PER UNA
VISUALE OTTIMALE DEL
CAMPO OPERATORIO



S14SCX
LaGrange Nr.14
a doppia curvatura 11,5 cm
cod 00104092
€ 151,10



S16SCX
Goldman-Fox Nr.16
Super-cut curva dent.
12,5 cm
cod 00104093
€ 212,40



S17SCX
Iris Nr.17 Super-cut dritta
sottile 12 cm
cod 00104095
€ 154,10



S18SCX
Iris Nr.18 Super-Cut
curva sottile 12 cm
cod 00104096
€ 154,10



S19SCX
Metzenbaum,
Super-Cut 00 cm
cod 00104928
€ 255,60



S20SCX
Goldman-Fox,
Dritta, Super-Cut, 13,5 cm
cod 00104929
€ 268,60



SPVX
Castro Microchirurgia,
Super-Cut, 16,5 cm
cod 00104930
€ a richiesta

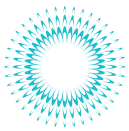

SWISS PERIO KIT

- La particolare superficie è stata studiata per migliorare le prestazioni cliniche garantendo una migliore lubricità e mantenimento dell'affilatura lungo i bordi della parte lavorante
- Rivestimento di colore nero a garantire un migliore contrasto visivo tra il sito chirurgico e lo strumento
- Riduzione della luce riflessa grazie al manico dalla finitura opaca e alle parti lavoranti nere
- Manico esclusivo, liscio, leggero e dal diametro ampio per garantire il massimo comfort, maggior controllo e minor affaticamento della mano del clinico
- Realizzato con Immunity Steel per garantire robustezza e resistenza alla corrosione ottimali

SCOLLATORI



SPP24GSPX **BLACK LINE** cod 00124132 € 110,10
Nr.P24G



SPP24GSICX **BLACK LINE** cod 00116697 € 110,10
Nr.P24GSIC

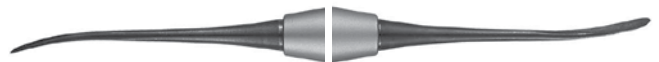

SPP24GSP2X **BLACK LINE** cod 00116994 € 110,10
Nr.P24GSP

DISSETTORI TISSUTALI



SPPSCHLEEX **BLACK LINE** cod 00124133 € 109,40
Nr.PPSCHLEE



SPPH2X **BLACK LINE** cod 00119825 € 90,80
Nr.PH2

PINZETTE MICROCHIRURGICHE



SPTPDSSPV cod 00124134 € a richiesta
Acciaio, chirurgica dritta



SPTPDAPV cod 00124135 € a richiesta
Acciaio, anatomica dritta

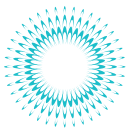

SWISS PERIO KIT

FORBICI MICROCHIRURGICHE



SPSPV cod 00124136 € a richiesta
Acciaio



SPSPV cod 00124137 € a richiesta
Acciaio, 45°

PORTA AGHI



SPNHDPVN cod 00124138 € a richiesta
Acciaio

IL KIT COMPLETO SWISS PERIO - SPKITDIN

ARTICOLO	CODICE
Cassetta chirurgica 1 DIN per 18 strumenti, nera	IMEDIN187S
Porta aghi microchirurgico acciaio Swiss Perio	SPNHDPVN
Pinzetta microchirurgica diritta acciaio Swiss Perio	SPTPDSSPV
Pinzetta microchirurgica diritta acciaio Swiss Perio	SPTDAPV
Forbici microchirurgiche acciaio Swiss Perio	SPSPV
Forbici microchirurgiche acciaio Swiss Perio, 45 gradi	SPSPV45
Swiss Perio mod. P24G, Black Line	SPP24GSPX
Swiss Perio mod. P24GSIC, Black Line	SPP24GSICX
Swiss Perio mod. PH2, Black Line	SPPH2X
Swiss Perio mod. PPSCHLEE, Black Line	SPPSCHLEEX
Curette chirurgica a doppia testa 84 Lucas, Black Line	CL84X
Swiss Perio mod. P24GSP, Black Line	SPP24GSP2X
YG7/8 Younger-Good, EverEdge 2.0, manico liscio	SYG7/8CH
Manico per sonda Colorvue, manico liscio	PH6CH
Manico per lama mini bisturi/specchietto acciaio inox	SHDPV
Manico per bisturi rotondo 5 tipo europeo	10-130-05E
Manico per specchietto attacco semplice N.6, manico liscio	MHE6CH
Pinzette per medicazione n.17	DP17
Sonda Nabers Q2N a codice cromatico, manico liscio	PQ2NCH
12 punte di ricambio n. 12, per Sonda Colorvue	PCV12PT
Specchietto doppio alta definizione n.5 attacco semplice europeo, singolo	MIR5DSHDE



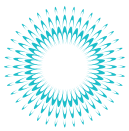

RIALZO DEL SENO



PLGTAHM
Tahmaseb, Manico 6
cod 00109128
€ 128,20



IMP6343S6
Nr.725 corto, Manico 6 corto
cod 00108858
€ 129,00



IMP6344S
Nr.709 corto, Manico 522
cod 00087727
€ 129,00

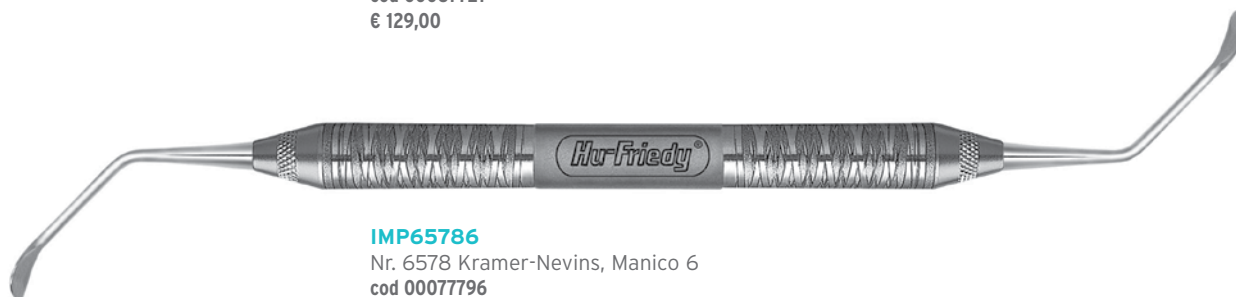

IMP65786
Nr. 6578 Kramer-Nevis, Manico 6
cod 00077796
€ 131,80



IMP6347S6
Nr. 914 Implant Surgery, Manico 6 corto
cod 00129804
€ 129,00

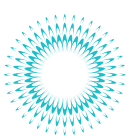

URBAN SINUS LIFT

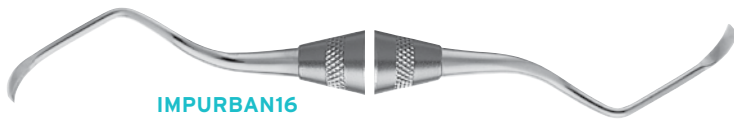

IMPURBAN16
Nr.1, Manico 6
cod 00104931
€ 131,80

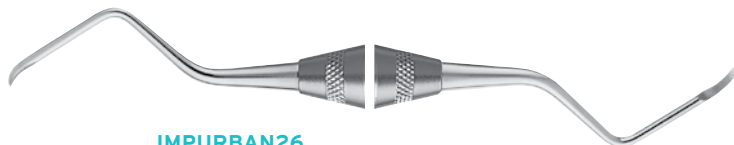

IMPURBAN26
Nr.2, Manico 6
cod 00104932
€ 131,80



IMPURBAN36
Nr.3, Manico 6
cod 00104933
€ 131,80

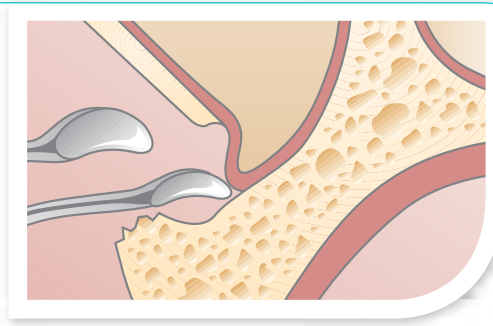

Con questi specifici e differenti strumenti è possibile scollare in maniera atraumatica la membrana del seno mascellare e contestualmente spostare il tassello osseo, opportunamente preparato, verso l'area interno della cavità del seno mascellare.

ROMPEN SINUS LIFT



IMPROMP16
Nr.1, Manico 6
cod 00091908
€ 131,80



IMPROMP26
Nr.2, manico 6
cod 00091506
€ 131,80



IMPROMP36
Nr.3, Manico 6
cod 00091505
€ 131,80



SSPR1
Spatola
cod 00095868
€ 146,00

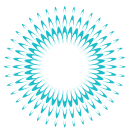

PROCEDURA PER IL TRATTAMENTO DEI DIFETTI OSSEI E DELLE ATROFIE DELLA MANDIBOLA

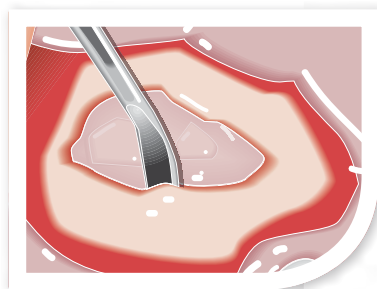

PESIM16

Strumento per Elevare il Seno

La procedura rigenerativa inizia con l'elevazione della membrana di Sneider dopo l'apertura della finestra ossea laterale. La curette di prichard è ottimale per iniziare l'elevazione della membrana, grazie alla sua lama larga. L'elevatore PESIM1 è leggermente curvo e smusso per evitare perforazioni accidentali della membrana

cod 00059064

€ 126,50



IMP300SIM

Elevatore del Seno dritto

Combinazione di due elevatori curvi indicati per rialzo profondo della membrana dal fondo della cavità sinusale. Elevamento frontale del seno con la parte diritta dell'IMP300SIM

cod 00062797

€ 132,70



IMP3006

Strumento curvo per Rialzo del seno

L'IMP3006 è l'elevatore curvo del kit, il suo disegno permette l'innalzamento della membrana nelle zone mesiali e distali della cavità sinusale

cod 00051051

€ 122,50

IMPSIM36

Sonda di profondità

La sonda calibrata permette una accurata valutazione intraoperatoria dell'osso disponibile verticalmente ed orizzontalmente prima di ogni procedura rigenerativa ed implantare. Il terminale arrotondato è particolarmente indicato per verificare l'integrità della membrana e delle altre strutture anatomiche

cod 00061460

€ 71,20

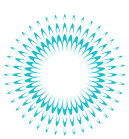

Per avere strumenti sempre perfetti, utilizza lo spray lubrificante ILS e il nuovo Shine ReNew per pulire, proteggere e lucidare.



MICROCHIRURGIA

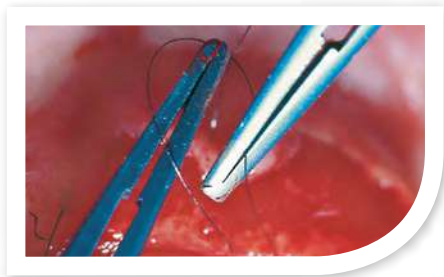

TPASTMBH + TPSSTMBH



TPCSTMBH

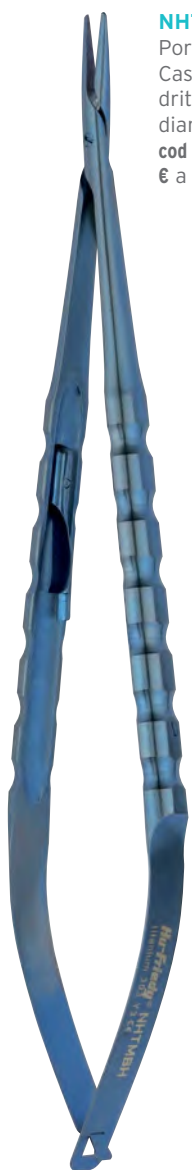

NHTMBH
Porta aghi
Castroviejo
dritto, in titanio,
diamantato, 18 cm
cod 00087778
€ a richiesta



STMBH
Forbici Castroviejo
dritte, in titanio,
diamantato, 18 cm
cod 00087846
€ a richiesta



NHDPV
Porta aghi
microchirurgia
Castroviejo dritto,
diamantato, 18 cm
cod 00071254
€ a richiesta



SPV
Forbici SinusLine,
18 cm
cod 00055109
€ a richiesta

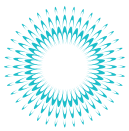

MICROCHIRURGIA

Anatomica
diamantata



TPDAVP
Pinzetta Manico
SinusLine
dritta 18 cm
cod 00055110
€ a richiesta

Chirurgica
monodente



TPDSCP
Pinzetta Manico
SinusLine
curva 18 cm
cod 00087849
€ a richiesta

Chirurgica
monodente



TPSSPV
Pinzetta Manico
SinusLine
dritta 18 cm
cod 00087850
€ a richiesta

Chirurgica
multidente micro



TPSLCOCMN
Pinzetta Cooley,
Manico SinusLine
18 cm curva
cod 00087851
€ a richiesta

Chirurgica
multidente micro



TPSLCOSM
Pinzetta Cooley,
Manico SinusLine
18 cm dritta
cod 00087864
€ a richiesta

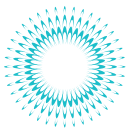

KIT DI OSTEOTOMI PER LA TECNICA "CLOSED SINUS"

Bone Spreader convesso, dritto
OSTMSP27/..32/..37/..42/..50



- OSTMSP27** 2,7 mm cod 00087796 € 49,90
- OSTMSP32** 3,2 mm cod 00059069 € 49,90
- OSTMSP37** 3,7 mm cod 00087797 € 49,90
- OSTMSP42** 4,2 mm cod 00087799 € 49,90
- OSTMSP50** 5,0 mm cod 00087801 € 49,90

Bone Spreader convesso, angolato
OSTMSP27A/..32A/..37A/..42A/..50A



- OSTMSP27A** 2,7 mm cod 00067512 € 49,90
- OSTMSP32A** 3,2 mm cod 00067514 € 49,90
- OSTMSP37A** 3,7 mm cod 00067515 € 49,90
- OSTMSP42A** 4,2 mm cod 00067516 € 49,90
- OSTMSP50A** 5,0 mm cod 00067517 € 49,90

Bone Pusher dritto
OSTMPU27/..32/..37/..42/..50



- OSTMPU27** 2,7 mm cod 00087779 € 49,90
- OSTMPU32** 3,2 mm cod 00087780 € 49,90
- OSTMPU37** 3,7 mm cod 00087781 € 49,90
- OSTMPU42** 4,2 mm cod 00087782 € 49,90
- OSTMPU50** 5,0 mm cod 00087783 € 49,90

Bone Pusher angolato
OSTMPU27A/..32A/..37A/..42A/..50A



- OSTMPU27A** 2,7 mm cod 00067509 € 49,90
- OSTMPU32A** 3,2 mm cod 00061804 € 49,90
- OSTMPU37A** 3,7 mm cod 00061805 € 49,90
- OSTMPU42A** 4,2 mm cod 00067510 € 49,90
- OSTMPU50A** 5,0 mm cod 00067511 € 49,90

Bone Shaver concavo, dritto
OSTMSH27/..32/..37/..42/..50



- OSTMSH27** 2,7 mm cod 00059067 € 49,90
- OSTMSH32** 3,2 mm cod 00087785 € 49,90
- OSTMSH37** 3,7 mm cod 00087787 € 49,90
- OSTMSH42** 4,2 mm cod 00087790 € 49,90
- OSTMSH50** 5,0 mm cod 00087793 € 49,90

Bone-Shaver concavo curvo
OSTMSH27A/..32A/..37A/..42A/..50A



- OSTMSH27A** 2,7 mm cod 00087784 € 49,90
- OSTMSH32A** 3,2 mm cod 00087786 € 49,90
- OSTMSH37A** 3,7 mm cod 00087788 € 49,90
- OSTMSH42A** 4,2 mm cod 00087791 € 49,90
- OSTMSH50A** 5,0 mm cod 00087795 € 49,90

Manico Universale
OSTMGRIF
cod 00059065
€ 120,90



Cassetta IMS multicolor
per 31 punte
e 2 manici
IMEDINOST
cod 00104955
€ 255,90

Vedi a pagina 538 per
ulteriori opzioni





DIETSCHI COMPOSCULP

Gamma di strumenti per compositi studiati da Dr. Dietschi. Questi nuovi strumenti permettono ricostruzioni estetiche accurate, grazie alle parti lavoranti durevoli e resistenti realizzate in Immunity Steel, finemente lucidato per evitare che i compositi si attacchino agli strumenti.

I VANTAGGI

- **Ricostruzioni accurate:** parti lavoranti in acciaio inossidabile e finemente lucidate per evitare che i materiali compositi si attacchino agli strumenti.
- **Durevoli e resistenti:** parti lavoranti realizzate con acciaio Immunity, una perfetta combinazione di ferro, carbonio e cromo che garantisce robustezza e resistenza alla corrosione.
- **Disponibili con due tipologie di manico:** Resin8 o i nuovi Satin Steel con le codifiche cromatica per un immediato riconoscimento.

COMPOSCULP Versione Manico Resin 8

CODICE	DESCRIZIONE PRODOTTO		COD.	PREZZO
PFIDD1/28	Condensatore conico/parte lavorante appuntita		00093989	€ 56,85
PFIDD3/48	Spatola/condensatore piccoli		00091302	€ 56,85
PFIDD5/68	Spatola/condensatore grandi		00091303	€ 56,85
PFIDD7/88	Doppia Spatola extra sottile		00091508	€ 56,85
PFIDD9/108	Doppia Spatola differente orientamento		00091507	€ 56,85
PFIDDDIN8	KIT Composculp include cassetta IMS Infinity 1/4 DIN (codice IME14DIN50) con 5 strumenti Composculp, Resin 8		00091301	€ 406,60

KIT COMPOSCULP, RESIN 8

COMPOSCULP Versione Manico Liscio con codifica cromatica per un immediato riconoscimento e nuovi parti lavoranti

CODICE	DESCRIZIONE PRODOTTO		COD.	PREZZO
PFIDD1/2	Dietschi Composite 1/2		00093990	€ 57,85
PFIDD3/4	Dietschi Composite 3/4		00093991	€ 57,85
PFIDD5/6	Dietschi Composite 5/6		00093992	€ 57,85
PFIDD7/8	Dietschi Composite 7/8		00093993	€ 57,85
PFIDD9/10	Dietschi Composite 9/10		00093994	€ 57,85
PFIDDDIN	KIT Composculp include cassetta IMS Infinity (codice IME14DIN50) e i 5 Strumenti Composculp, manico Liscio		00096372	€ 406,60

KIT COMPOSCULP, NEW SATIN STEEL



3SSENTIAL KIT PER L'ODONTOIATRIA RESTAURATIVA, CON L'INNOVATIVO CONCETTO "PLUG&SCULPT"



Hu-Friedy 3sessential kit by WeRestore.it è il kit per l'odontoiatria restaurativa più semplice e immediato mai lanciato sul mercato, poiché costituito da 3 soli strumenti essenziali: **Strumento per Anteriori**, **Strumento per Posteriori** e **Strumento a Spatola** della linea Hu-Friedy **Black Line**.

I tre strumenti sono sinergici e intercambiabili e il termine "Essential" si riferisce alla semplicità di tutte le procedure restaurative, concentrate sulle operazioni essenziali, per la realizzazione di restauri in composito di alto valore estetico. Il rivoluzionario concetto "Plug&Sculpt" dello Strumento per Posteriori è alquanto semplice: una punta viene utilizzata per compattare il composito nella cavità, mentre l'altra consente di modellare il composito con tecniche di lavorazione per addizione e sottrazione. Lo Strumento per Anteriori, invece, viene chiamato "pennello rigido", poiché stende e modella il composito con estrema facilità, proprio come un pennello.



CODICE	DESCRIZIONE PRODOTTO	COD.	PREZZO
RESTOREITDIN	3sessential Kit by Werestore.it Cassetta IMS Infinity 1/4 DIN per 5 strumenti, colore nero + 3 strumenti 3sessential Werestore.it	00129808	€ 308,00
CVKOT1X	Strumento Spatola 	00125189	€ 62,90
TNEXBKR1X	Strumento Posteriori 	00129806	€ 62,90
TNCIPA0X	Strumento Anteriori 	00129807	€ 62,90

TAGLIASMALTO



MT26H
Nr.26, Manico 41
cod 00002316
€ 50,50

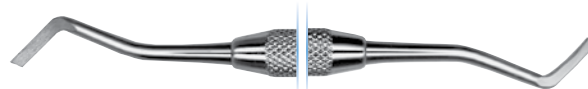

MT77/78H
Nr.77/78, Manico 41
cod 00002310
€ 50,50

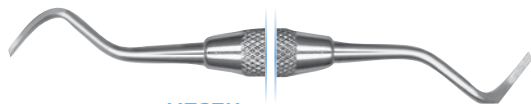

MT27H
Nr.27, Manico 41
cod 00002315
€ 50,50

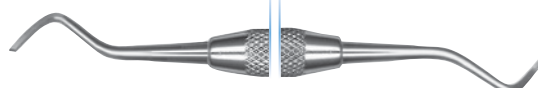

MT28H
Nr.28, Manico 41
cod 00002313
€ 50,50

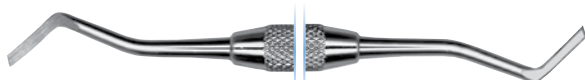

MT79/80H
Nr.79/80, Manico 41
cod 00002309
€ 50,50

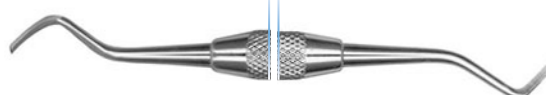

MT29H
Nr.29, Manico 41
cod 00002312
€ 50,50

RESTORATIVE



Akro-Flex™

L'eccellenza per i restauri estetici

Akro-Flex™ è uno strumento per composito estremamente flessibile che consente agli specialisti di manipolare senza sforzo materiali compositi durante le procedure di ricostruzione estetica. Il materiale duttile di cui è composto consente ad Akro-Flex di essere impiegato come un pennello compatto.

PROFILO ULTRA SOTTILE

Le estremità di lavoro ultra sottili consentono di raggiungere agevolmente gli spazi interprossimali stretti. Inoltre, grazie alla loro flessibilità e versatilità, offrono una migliore visibilità rispetto ai tradizionali strumenti per composito.



FLESSIBILITÀ UNICA

Grazie alla presenza del Nickel Titanio, un materiale noto per la sua estrema elasticità, Akro-Flex può essere usato come un pennello compatto. Le estremità di lavoro resilienti sono eccellenti per creare dettagli anatomici perfetti con delicati movimenti artistici.

MANICO ERGONOMICO

Il manico liscio e leggero offre un maggiore controllo grazie all'ampio diametro creando un vantaggio ergonomico che offre il massimo comfort d'uso, riducendo al tempo stesso l'affaticamento della mano.

AKRO-FLEX
Manico Liscio
cod 00135818
€ 92,40



STRUMENTI PER COMPOSITO



TNCALIBRA
CALIBRA XTS, Manico Liscio
cod 00142889
€ 81,40

Calibra funge da guida, contribuendo a prevenire il sovra-contorno sul margine di preparazione e aiuta a ridurre lo spessore di composito in eccesso accumulatosi, nonché a modellare lo strato finale del materiale composito.

ESCAVATORI



EXC153/4
Nr.153/4, Manico 41
cod 00043084
€ 46,90

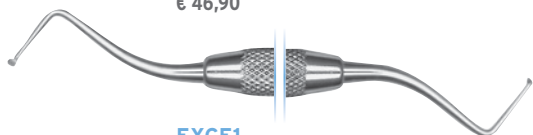

EXCE1
Nr.E1, Manico 41
cod 00043085
€ 46,90

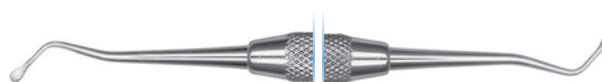

EXC17WH
Nr.17WH, Manico 41
cod 00043079
€ 46,90

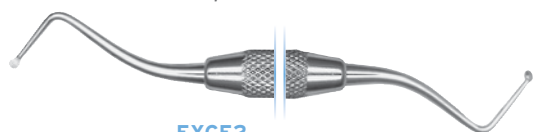

EXCE2
Nr.E2, Manico 41
cod 00043086
€ 46,90

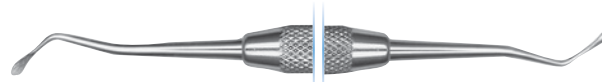

EXC18WH
Nr.18WH, Manico 41
cod 00043083
€ 46,90

MODELLATORI



CVHL1/2
Hollenback Nr.1/2, Manico 41
cod 00002769
€ 46,90

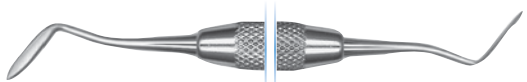

CVHL3S
Hollenback Nr.3S, Manico 41
cod 00002728
€ 46,90

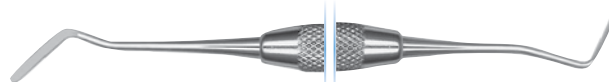

CVIPC
Per amalgama interprossimale,
per posteriori, Manico 41
cod 00002727
€ 46,90

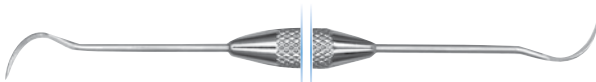

CVW18
Nr.8 Wiland interprossimale, Manico 41
cod 00002698
€ 46,90

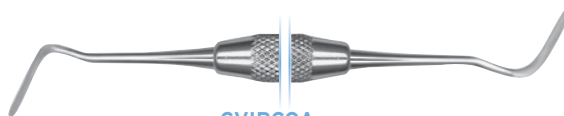

CVIPCOA
Modellatore per amalgama
interprossimale, per posteriori,
Manico 41
cod 00002722
€ 46,90



SATIN STEEL XTS

Rivestimento in Nitruro di Allu-Titanio (AlTiN), che consente un'agevole modellazione del composito riducendo drasticamente l'adesione del materiale alle parti lavoranti.



Rivestimento di Nitruro di Allu-Titanio (AlTiN)

Il singolare rivestimento in Nitruro di Allu-Titanio migliora il contrasto tra gli strumenti, la struttura del dente ed il materiale composito.

Resistenza alla corrosione

Gli strumenti Hu-Friedy vengono realizzati in Immunity Steel®. Questo materiale garantisce una lunga durata e può essere pulito e sterilizzato con qualsiasi tecnica.



TNCIGFT1
Goldstein Flexi-Thin Nr.1.
cod 00038097
€ 59,50

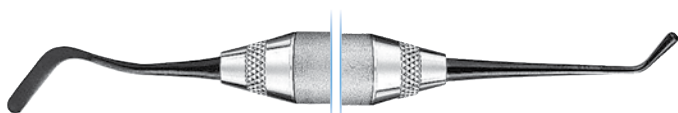

TNCIGFT2
Goldstein Flexi-Thin Nr.2.
cod 00038098
€ 59,50

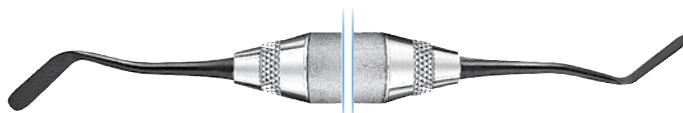

TNCIGFT3
Goldstein Flexi-Thin Nr.3
cod 00038099
€ 59,50



SATIN STEEL XTS

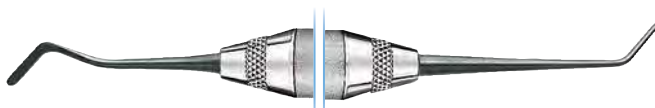

TNCIGFTM1
Mini Goldstein Flexi-Thin Nr.1.
cod 00043090
€ 59,50

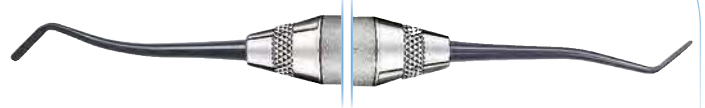

TNPF18A
Nr.8
cod 00038100
€ 59,50

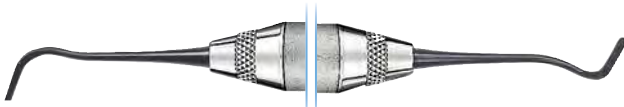

TNCIGFTM14
Mini Goldstein Flexi-Thin Nr.4
cod 00043091
€ 59,50

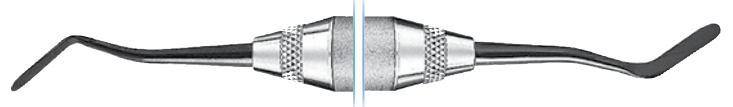

TNPF1A6
Nr.A6
cod 00038101
€ 59,50

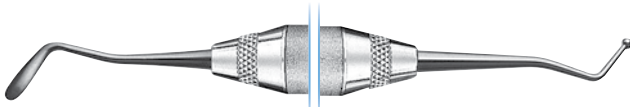

TNCIPCL
Composito / condensatore
cod 00043092
€ 59,50

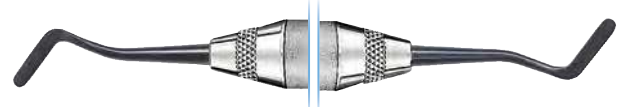

TNPF1G4/5
Gregg Nr.4/5
cod 00038102
€ 59,50

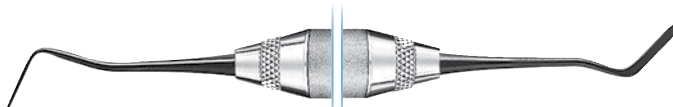

TNCVIPC
cod 00043093
€ 59,50

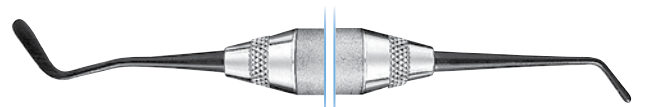

TNPF1W3
Nr.W3
cod 00043094
€ 59,50

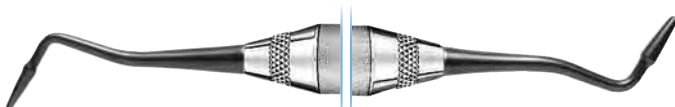

TNFCIS
Freedman
cod 00051084
€ 59,50



TNPCCI
Burnisher Friedmann "Duckhead"
cod 00047762
€ 59,50



IME14DIN5_
Cassetta IMS Infinity
1/4 DIN con colore a
scelta per 5 strumenti,
per maggiori
informazioni vedi a
pagina 537





PLUGGERS



RCP8
Nr.8, 22 mm.
cod 00002606
€ 44,90



RCP8-1/2
Nr.8 1/2, 22 mm.
cod 00002604
€ 44,90



RCP9
Nr.9, 22 mm.
cod 00002602
€ 44,90



RCP9-1/2
Nr.9 1/2, 22 mm.
cod 00002598
€ 44,90



RCP10
Nr.10, 22 mm.
cod 00002613
€ 44,90



RCP11
Nr.11, 22 mm.
cod 00002610
€ 44,90



RCP11-1/2
Nr.11-1/2, 22 mm.
cod 00002609
€ 44,90



RCP12
Nr.12, 22 mm.
cod 00002608
€ 44,90



SPREADERS



RCS D11
Nr.D11 Standard
23 mm
cod 00043103
€ 40,90



RCS D11T
Nr.D11T, molto sottile
23 mm
cod 00043105
€ 40,90



RCS GP2
Nr.GP2
20 mm
cod 00043104
€ 40,90



RCS W1S
Nr.1S, Wakai,
22 mm
cod 00043106
€ 40,90



RCS OP
Nr.OP,
25 mm
cod 00043102
€ 40,90



RCS OP
Nr.OP,
25 mm
cod 00043101
€ 40,90



I KIT IMS DIN INFINITY COLLECTION

I kit IMS DIN Infinity Collection sono set up consigliati da Hu-Friedy in base alla preferenza dei propri clienti e l'esperienza Hu-Friedy maturata nel corso degli anni. Basta specificare il codice kit indicato per ricevere, ad un prezzo più vantaggioso, il kit che include gli strumenti Hu-Friedy e la cassetta di nuova generazione IMS Infinity. Con il vantaggio di avere gli strumenti giusti a seconda della procedura e la garanzia della qualità Hu-Friedy. Inoltre, con i kit IMS Infinity Collection, potrai migliorare l'efficienza del tuo studio, usufruendo di tutti i vantaggi del sistema IMS Hu-Friedy (Instrument Management System).



Kit Diagnostico

IMEDEXAM

cod 00104943

€ 264,00

Cassetta IMS Infinity 1/4 DIN per 5 strumenti, giallo	IME14DIN55
Specchietto singolo	MIR5
Manico per specchietto	MH6
Pinzetta College n.2	DP2
Parodontometro Williams	PQW6
Sonda	EXD56



Kit Perio

IMEDPERIO

cod 00104944

€ 310,60

Cassetta IMS Infinity 1/4 DIN per 5 strumenti, giallo	IME14DIN55
Specchietto singolo	MIR5
Manico per specchietto	MH6
Pinzetta College n.2	DP2
Parodontometro	PCPUNC156
Sonda	EXD11/126
Sonda Nabers 3-6-9-12 mm	PQ2N6



Kit Chirurgico di base

IMEDSURGB

cod 00104946

€ a richiesta

Cassetta IMS Infinity 1 DIN per 18 strumenti, blu	IMEDIN188S
High Definition Mirror	MIR5HD
Manico per specchietto	MH6
Pinzetta n.18	DP18
Manico bisturi porta lame n.5E europeo	10-130-05E
Scollatore Prichard	PPR3S6
Pinzetta	TP42
Forbici Goldman-Fox	S16
Porta aghi Crile-Wood PermaSharp	NH5038
Forbici Iris n.18, Versione Super-cut	S18SC
Retrattore Urban	CRURBAN
Pinza emostatica Mosquito n.4	H4
Curette chirurgica Lucas n.86	CL866
IMS Clip p. cassette	I1000 x 2



CASSETTE INFINITY IMS

Colori	Codice Hu-Friedy	Codice	€uro
■ Rosso	IMEDIN130	00104947	238,80
■ Grigio	IMEDIN131		
□ Bianco	IMEDIN132		
■ Arancione	IMEDIN133		
■ Viola	IMEDIN134		
■ Giallo	IMEDIN135		
■ Lavanda	IMEDIN136		
■ Nero	IMEDIN137		
■ Blu	IMEDIN138		
■ Verde	IMEDIN139		
■ Blu Oceano	IMEDIN1311		



IMEDIN13_
Cassetta IMS 1 DIN
per 13 Strumenti
Dimensioni: 290 x 184 x 34 mm
Cassetta DIN per 13 strumenti
+ spazio supplementare. (ad es.
per 2 divaricatori Langenbeck).

Colori	Codice Hu-Friedy	Codice	€uro
■ Rosso	IMEDIN160	00104948	238,80
■ Grigio	IMEDIN161		
□ Bianco	IMEDIN162		
■ Arancione	IMEDIN163		
■ Viola	IMEDIN164		
■ Giallo	IMEDIN165		
■ Lavanda	IMEDIN166		
■ Nero	IMEDIN167		
■ Blu	IMEDIN168		
■ Verde	IMEDIN169		
■ Blu Oceano	IMEDIN1611		



IMEDIN16_
Cassetta IMS 1 DIN
per 16 Strumenti
Dimensioni: 290 x 184 x 34 mm
Cassetta DIN per 16 strumenti
+ spazio supplementare.
Per conservativa, endodonzia,
protesi e profilassi.

Colori	Codice Hu-Friedy	Codice	€uro
■ Rosso	IMEDIN180	00104949	238,80
■ Grigio	IMEDIN181		
□ Bianco	IMEDIN182		
■ Arancione	IMEDIN183		
■ Viola	IMEDIN184		
■ Giallo	IMEDIN185		
■ Lavanda	IMEDIN186		
■ Nero	IMEDIN187		
■ Blu	IMEDIN188		
■ Verde	IMEDIN189		
■ Blu Oceano	IMEDIN1811		

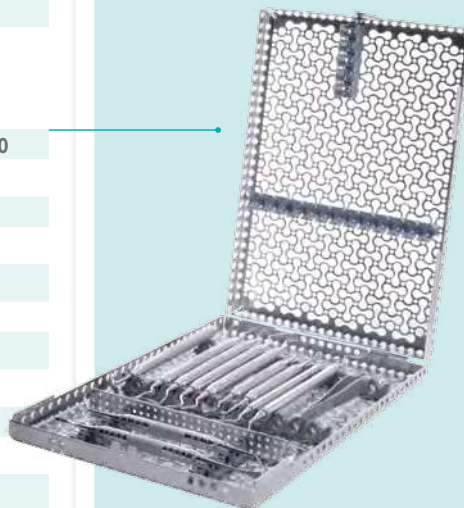

IMEDIN18_
Cassetta IMS 1 DIN
per 18 Strumenti
Dimensioni: 290 x 184 x 34 mm
Cassetta DIN per 18 Strumenti
+ spazio supplementare.

Colori	Codice Hu-Friedy	Codice	€uro
■ Rosso	IMEDIN200	00104950	238,80
■ Grigio	IMEDIN201		
□ Bianco	IMEDIN202		
■ Arancione	IMEDIN203		
■ Viola	IMEDIN204		
■ Giallo	IMEDIN205		
■ Lavanda	IMEDIN206		
■ Nero	IMEDIN207		
■ Blu	IMEDIN208		
■ Verde	IMEDIN209		
■ Blu Oceano	IMEDIN2011		

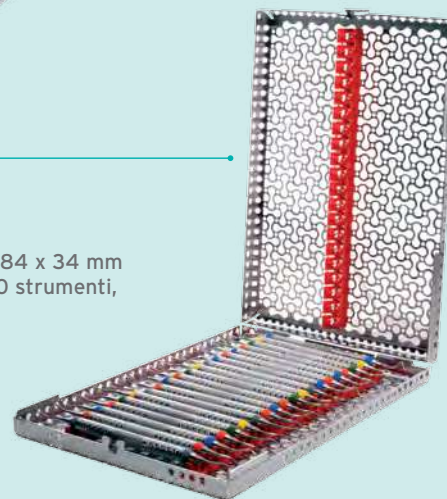

IMEDIN20_
Cassetta IMS 1 DIN
per 20 Strumenti
Dimensioni: 290 x 184 x 34 mm
Cassetta DIN per 20 strumenti,
impiego universale.

Le cassette Din non si adattano nei containers.
Le immagini sono rappresentative, gli strumenti e gli accessori non sono inclusi nelle cassette,
ma solo dove indicato.



CASSETTE INFINITY IMS

IMEDIN18_S

Cassetta IMS 1 DIN chirurgia per 18 Strumenti

Dimensioni: 290 x 184 x 34 mm
Cassetta DIN per 18 Strumenti + spazio supplementare + clips per strumenti a snodo.



Colori	Codice Hu-Friedy	Codice	€uro
■ Rosso	IMEDIN180S	00104951	255,90
■ Grigio	IMEDIN181S		
□ Bianco	IMEDIN182S		
■ Arancione	IMEDIN183S		
■ Viola	IMEDIN184S		
■ Giallo	IMEDIN185S		
■ Lavanda	IMEDIN186S		
■ Nero	IMEDIN187S		
■ Blu	IMEDIN188S		
■ Verde	IMEDIN189S		
■ Blu Oceano	IMEDN1811S		

IME12DIN1_

Cassetta IMS 1/2 DIN per 10 Strumenti

Dimensioni 152 x 184 x 34 mm

Cassetta 1/2 DIN per 10 strumenti, ideale per la profilassi.



Colori	Codice Hu-Friedy	Codice	€uro
■ Rosso	IME12DIN10	00104952	176,00
■ Grigio	IME12DIN11		
□ Bianco	IME12DIN12		
■ Arancione	IME12DIN13		
■ Viola	IME12DIN14		
■ Giallo	IME12DIN15		
■ Lavanda	IME12DIN16		
■ Nero	IME12DIN17		
■ Blu	IME12DIN18		
■ Verde	IME12DIN19		
■ Blu Oceano	IME12DN111		

IME12DIN8_

Cassetta IMS 1/2 DIN per 8 Strumenti

Dimensioni 152 x 184 x 34 mm

Cassetta 1/2 DIN per 8 strumenti + spazio supplementare. Ideale per la diagnostica e la profilassi.



Colori	Codice Hu-Friedy	Codice	€uro
■ Rosso	IME12DIN80	00103116	199,10
■ Grigio	IME12DIN81		
□ Bianco	IME12DIN82		
■ Arancione	IME12DIN83		
■ Viola	IME12DIN84		
■ Giallo	IME12DIN85		
■ Lavanda	IME12DIN86		
■ Nero	IME12DIN87		
■ Blu	IME12DIN88		
■ Verde	IME12DIN89		
■ Blu Oceano	IME12DN811		

IME14DIN5_

Cassetta IMS 1/4 DIN per 5 Strumenti

Dimensioni 72 x 184 x 34 mm. Ideale per la diagnostica e la profilassi.

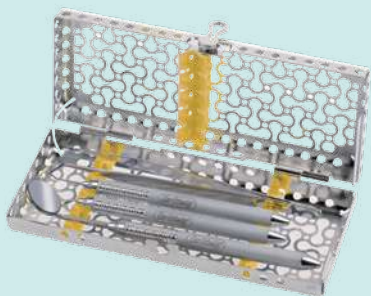

Colori	Codice Hu-Friedy	Codice	€uro
■ Rosso	IME14DIN50	00104953	157,20
■ Grigio	IME14DIN51		
□ Bianco	IME14DIN52		
■ Arancione	IME14DIN53		
■ Viola	IME14DIN54		
■ Giallo	IME14DIN55		
■ Lavanda	IME14DIN56		
■ Nero	IME14DIN57		
■ Blu	IME14DIN58		
■ Verde	IME14DIN59		
■ Blu Oceano	IME14DN511		



CASSETTE INFINITY IMS

OSTEO CASSETTE

1 DIN

IMEDINOST
CASSETTA IMS
BONE SPREADER 1 DIN
 Dimensioni:
 290 x 184 x 34 mm
 Cassetta DIN multicolor
 per bone spreading kit
 (per 31 Osteotomi
 e 2 manici)

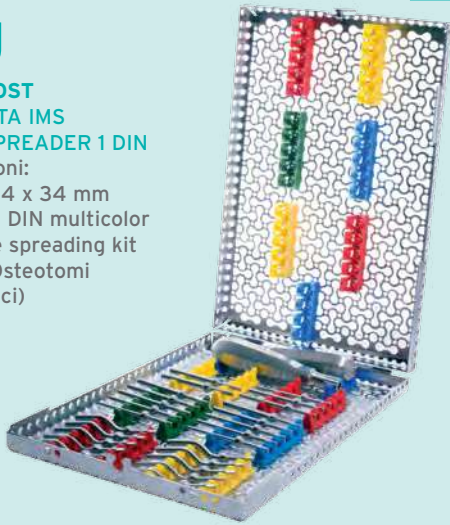

1/2 DIN

IME12DINOS
CASSETTA BONE SPREADER 1/2 DIN
 Dimensioni: 152 x 184 x 34 mm
 Cassetta 1/2 DIN multicolor per bone spreading kit
 (per 10 Osteotomi e 2 manici)
 cod 00104954
 € 196,60



IMEDINORT_
CASSETTA IMS
1 DIN PER ORTODONZIA
 Dimensioni:
 290 x 184 x 34 mm.



Colori	Codice Hu-Friedy	Codice	€uro
■ Rosso	IMEDINORTO	00104956	255,90
■ Grigio	IMEDINORT1		
□ Bianco	IMEDINORT2		
■ Arancione	IMEDINORT3		
■ Viola	IMEDINORT4		
■ Giallo	IMEDINORT5		
■ Lavanda	IMEDINORT6		
■ Nero	IMEDINORT7		
■ Blu	IMEDINORT8		
■ Verde	IMEDINORT9		
■ Blu Oceano	IMEDINORT11		

IMECC12_
CASSETTA IMS DA CONTAINER PER 12 STRUMENTI
 Dimensioni: 268 x 176 x 34 mm.
Adatta per tutti i DIN container
 Cassetta 1 DIN per container con manico sul coperchio.
 Per 12 strumenti, con spazio per accessori.



Sistema di Sterilizzazione
 a cassette e container.

Colori	Codice Hu-Friedy	Codice	€uro
■ Rosso	IMECC120	00104957	296,30
■ Grigio	IMECC121		
□ Bianco	IMECC122		
■ Arancione	IMECC123		
■ Viola	IMECC124		
■ Giallo	IMECC125		
■ Lavanda	IMECC126		
■ Nero	IMECC127		
■ Blu	IMECC128		
■ Verde	IMECC129		
■ Blu Oceano	IMECC1211		

Strumentario ASA Dental



541	Diagnostica	<hr/>
546	Parodontologia	<hr/>
548	Chirurgia	<hr/>
555	Chirurgia Implantare	<hr/>
557	Estrazione	<hr/>
561	Conservativa	<hr/>

ASA DENTAL

MAKE PEOPLE SMILE

INNOVAZIONE E TRADIZIONE

Due stabilimenti produttivi, un centro di logistica tra i più avanzati al mondo e una base operativa che controlla il mercato europeo e coordina le attività di tre filiali nei principali mercati internazionali. In questo modo Asa Dental progetta, realizza e distribuisce in oltre 170 paesi nel mondo strumenti e prodotti monouso per i professionisti del settore dentale. L'azienda collabora inoltre con opinion leaders di fama internazionale per la progettazione di strumenti e l'erogazione di servizi, tra i quali spiccano i corsi di preparazione e aggiornamento professionale, in una struttura tra le più moderne per tecnologia, capienza e postazioni operative. Fedele alla migliore tradizione made in Italy, Asa Dental integra le nuove tecnologie digitali per rispondere alle sfide del mercato, coniugando in modo unico innovazione e tradizione.



Scarica l'app
di Asa Dental

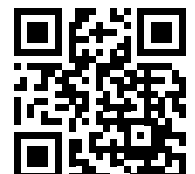

visita il sito
asadental.it



Pinzette per medicazioni

Facili da pulire, antimagnetiche.
 Leggerezza e durata garantiscono il massimo comfort.
 Grazie alle punte con differenti angolazioni e curvatures possono essere utilizzate anche nelle situazioni più difficili.
 La coda presenta una rifinitura tale da essere antiaderente ai materiali da otturazione provvisoria, per poter essere utilizzata come strumento per la posizionatura degli stessi all'interno della cavità.

- **0600-2**
 conf. 1 pz
 cod 00055291
 euro **11,50**



PINZETTA UNIVERSALE
 Fig. 2 - College
 cm 16

- **0601-1**
 conf. 1 pz
 cod 00003460
 euro **12,90**

- **S0601-1**
 conf. 5 pz
 cod 00042113
 euro **41,80**



Fig. 1 - Flag
 cm 15

- **0600-2**
 conf. 1 pz
 cod 00001694
 euro **12,90**

- **S0601-2**
 conf. 5 pz
 cod 00042114
 euro **41,80**



Fig. 2 - London College
 cm 15

- **0601-3**
 conf. 1 pz
 cod 00000183
 euro **12,90**

- **S0601-3**
 conf. 5 pz
 cod 00042115
 euro **41,80**



Fig. 3 - Meriam
 cm 16

- **0601-4**
 conf. 1 pz
 cod 00003457
 euro **12,90**



Fig. 4 - Perry
 cm 13

- **0602-1**
 conf. 1 pz
 cod 00001693
 euro **24,90**



Fig. 1 - cm 15
 con bloccaggio

- **0602-2**
 conf. 1 pz
 cod 00006009
 euro **19,50**



Fig. 1 - cm 15
 con bloccaggio



Coda affusolata
 Per la posizionatura del materiale
 in cavità piccole o poco accessibili



Coda arrotondata
 Per la posizionatura del materiale
 in cavità di maggiori dimensioni



Sonde

Economiche, disponibili nelle più comuni forme, per la diagnosi delle carie.

Grazie alla punta estremamente sottile e a una flessibilità controllata, sono estremamente utili per la rilevazione di fessure e/o sovradimensionamento nelle otturazioni, nonché nella verifica della corretta chiusura marginale nelle riabilitazioni protesiche fisse e in tutte le zone in cui è necessaria la massima precisione.

- **0701-6**
conf. 1 pz
cod 00074618
euro **5,60**



Fig. 6

- **0701-9**
conf. 1 pz
cod 00009919
euro **5,60**



Fig. 9

- **0701-16**
conf. 1 pz
cod 00074620
euro **5,60**



Fig. 16

- **0701-12**
conf. 1 pz
cod 00074619
euro **5,60**



Fig. 12

- **0701-23**
conf. 1 pz
cod 00009911
euro **5,60**



Fig. 23

Sonde manico anatomico

Disponibili in tutte le forme, per la diagnosi delle carie.

Grazie alla punta estremamente sottile e a una flessibilità controllata, sono estremamente utili per la rilevazione di fessure e/o sovradimensionamento nelle otturazioni, nonché nella verifica della corretta chiusura marginale nelle riabilitazioni protesiche fisse e in tutte le zone in cui è necessaria la massima precisione.

L'impugnatura anatomica garantisce una presa più sicura e una maneggevolezza di altissimo livello.

- **0700-2**
conf. 1 pz
cod 00000184
euro **7,35**

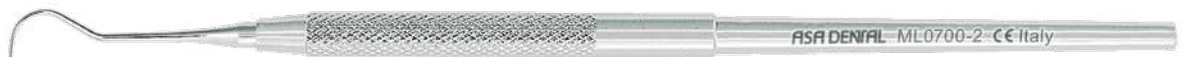

Fig. 2

- **0700-6**
conf. 1 pz
cod 00003919
euro **7,35**

- **S0700-6**
conf. 5 pz
cod 00043360
euro **24,50**



Fig. 6

- **0700-9**
conf. 1 pz
cod 00003917
euro **7,35**

- **S0700-9**
conf. 5 pz
cod 00043361
euro **24,50**



Fig. 9

- **0700-12**
conf. 1 pz
cod 00003955
euro **7,35**



Fig. 12

- **0700-23**
conf. 1 pz
cod 00003953
euro **7,35**

- **S0700-23**
conf. 5 pz
cod 00043362
euro **24,50**



Fig. 23

- **0700-8**
conf. 1 pz
cod 00003918
euro **7,35**



Fig. 8

- **0700-11**
conf. 1 pz
cod 00003956
euro **7,35**



Fig. 11

- **0700-16**
conf. 1 pz
cod 00003954
euro **7,35**



Fig. 16



Sonde millimetriche parodontali

Garantiscono la massima precisione nelle misurazioni, facili da pulire.

Le tacche di misurazione, resistenti agli agenti chimici e alla sterilizzazione, non tendono a sfogliarsi nel tempo.

L'impugnatura anatomica garantisce una presa più sicura e una maneggevolezza di altissimo livello.

LASER SYSTEM

- **0703L-1**
cod 00000186
euro **13,90**



Williams
- **0703L-3**
cod 00002590
euro **13,90**



Merrit B
- **0703L-4**
cod 00004085
euro **13,90**



Punta Piatta
Goldman Fox
- **0702L-11**
cod 00000187
euro **13,40**



CP-11
- **0702L-12**
cod 00003916
euro **13,40**



CP-12
- **0702L-12S**
cod 00003915
euro **13,40**



CP-12S O.M.S.

Sonde parodontali

- **MV0707-GFW**
cod 00005247
euro **12,40**



Goldman-Fox Williams
- **MV0708-1N**
cod 00124088
euro **16,50**



Fig. 1N
Nabers
- **MV0708-2N**
cod 00083625
euro **16,50**



Fig. 2N
Nabers



Manici per specchietti

Leggeri e facili da pulire, la speciale filettatura impedisce lo svitamento accidentale dello specchietto.

L'impugnatura anatomica garantisce una presa più sicura e una maneggevolezza di altissimo livello.

- **S2100**
conf. 5 pz
cod 00032119
euro **21,10**

manico
ottagonale pieno



- **S2101**
conf. 5 pz
cod 00032120
euro **18,60**

manico
tondo



- **S2102-IN**
conf. 5 pz
cod 00032121
euro **27,30**

manico
esagonale vuoto



Specchietti per bocca

- **2200E-4**
conf. 12 pz
cod 00049553
euro **17,60**

Fig. 4
Ø 22 mm
piano



- **2200E-5**
conf. 12 pz
cod 00049971
euro **17,60**

Fig. 5
Ø 24 mm
piano



- **2200E-6**
conf. 12 pz
cod 00065421
euro **17,60**

Fig. 6
Ø 26 mm
piano



- **2220E-4**
conf. 12 pz
cod 00052294
euro **37,40**

Fig. 4
Ø 22 mm
rodiato piano

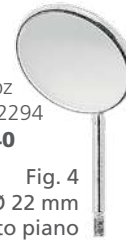

- **2220E-5**
conf. 12 pz
cod 00056965
euro **37,40**

Fig. 5
Ø 24 mm
rodiato piano



Micro Specchietti per bocca

- **2240-1**
conf. 1 pz
cod 00102155
euro **96,80**



Ø 3 mm

- **2240-2**
conf. 1 pz
cod 00102156
euro **96,80**



Ø 5 mm

Strumenti per trattamenti canalari

La speciale rifinitura delle punte favorisce un'ottima lavorabilità anche a forze maggiori, senza creare problemi di aderenza.



- **0800-2**
cod 00005973
euro **10,90**



Fig. 2 - Spreader

- **0800-6**
cod 00006250
euro **10,90**



Fig. 6 - Spreader

- **0802L-1**
cod 00003461
euro **12,90**



Fig. 1 - Vertical condenser

- **0802L-2**
cod 00004668
euro **12,90**



Fig. 2 - Vertical condenser

- **0802L-3**
cod 00002895
euro **12,90**



Fig. 3 - Vertical condenser

- **0802L-4**
cod 00002892
euro **12,90**



Fig. 4 - Vertical condenser



Curettes e Scalers

Facili da utilizzare e da pulire.
La qualità del materiale rende l'affilatura estremamente resistente nel tempo anche a utilizzi frequenti e gravosi.

- **1806-2RL**
cod 00040419
euro **13,60**



Fig. 2R/2L - Columbia

- **1806-4RL**
cod 00040418
euro **13,60**



Fig. 4R/4L - Columbia

- **1807-02**
cod 00006263
euro **22,55**



Fig. 1/2 - Gracey

- **1807-04**
cod 00040422
euro **22,55**



Fig. 3/4 - Gracey

- **1807-06**
cod 00040423
euro **22,55**



Fig. 5/6 - Gracey

- **1807-08**
cod 00040424
euro **22,55**



Fig. 7/8 - Gracey

- **1807-12**
cod 00006269
euro **22,55**



Fig. 11/12 - Gracey

- **1807-14**
cod 00040426
euro **22,55**



Fig. 13/14 - Gracey



Scalers (strumenti levartartaro)

La continua ricerca della perfezione Asa Dental ha portato alla creazione del manico LEONARDO, aumentando notevolmente le caratteristiche di leggerezza, resistenza e maneggevolezza dello strumento.

N.B. L'innovativa forma del manico LEONARDO permette una reale ed efficace eliminazione dei residui ematici, riducendo al minimo la possibilità di contagio crociato sia per il paziente che per l'operatore.

- **1902-2**
cod 00040428
euro **16,00**



Fig. U15/30 - Towner Jacquette

Bisturi per gengivectomia

- **1803-D**
cod 00040420
euro **19,10**



Fig. U15/30 - Towner Jacquette

- **1816-06**
cod 00124090
euro **16,70**



Fig. 5/6 - Buck

- **1804-D**
cod 00040421
euro **19,10**



Fig. 1/2 - Orban

- **ML1803-D**
cod 00124091
euro **21,20**



Fig. 1/2 (15K/16K) - Kirkland

- **ML1816-06**
cod 00124093
euro **18,50**



Fig. 5/6 - Buck

- **ML1804-D**
cod 00124094
euro **21,20**



Fig. 1/2 - Orban



Cucchiari alveolari

Leggeri e maneggevoli. La rifinitura del profilo permette una maggiore efficacia nell'asportazione dei residui e un'estrema facilità di pulitura dello strumento.

- **2000-1**
cod 00000196
euro **19,55**



Fig. 1 - Hemingway

- **2000-2**
cod 00003903
euro **19,55**

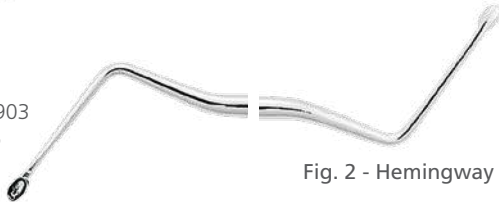

Fig. 2 - Hemingway

- **2000-3**
cod 00003902
euro **19,55**



Fig. 3 - Hemingway

- **2000-4**
cod 00003901
euro **19,55**

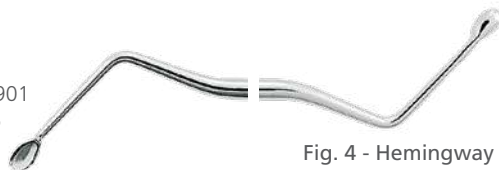

Fig. 4 - Hemingway

- **2001-87**
cod 00043236
euro **19,55**



Fig. 87 - Lucas

Forbicine per gengive

- **0300-1**
cod 00040408
euro **20,95**



Fig. 1 - cm 12 - punte rette

- **0300-2**
cod 00040409
euro **20,95**



Fig. 2 - cm 12 - punte curve

- **0304-1**
cod 00000921
euro **39,55**



Fig. 1 - Goldman-Fox - cm 13 - una punta dentata punte rette

- **0304-2**
cod 00005138
euro **39,55**



Fig. 2 - Goldman-Fox - cm 13 - una punta dentata punte curve



Forbicine per gengive

Le curvature studiate appositamente e la varietà delle forme permettono di far fronte a tutte le situazioni, anche nei casi in cui l'accesso è estremamente difficile.

La qualità del materiale le rende estremamente resistenti e permette un taglio perfetto.

- **0305-1**
cod 00010462
euro **35,95**



Fig. 1 - Iris - cm 11.5 - punte rette

- **0305-2**
cod 00009852
euro **35,95**



Fig. 1 - Iris - cm 11.5 - punte curve

- **0307-1**
cod 00009907
euro **30,50**



Fig. 1 - La Grange - una punta dentata - cm 10.5
punte curve



- **0309-2**
cod 00074617
euro **31,50**

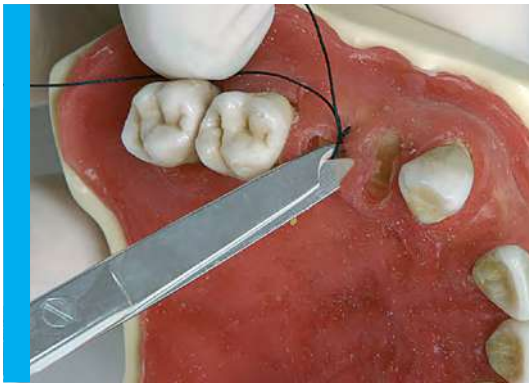

Fig. 2 - Kelly - cm 16 - punte curve

- **0309-2TC**
cod 00038446
euro **212,70**



Fig. 2TC - Kelly - cm 16 - punte curve - con inserti al carburo di tungsteno



Forbici per legature

Oltre ai materiali appositamente selezionati, sono le precise affilature che conferiscono alle forbici ASA DENTAL il movimento e le prestazioni di taglio che testimoniano la massima serietà di fabbricazione.

- **0320-1**
cod 00049872
euro **20,30**



Fig. 1 - Spencer - cm 9

- **0320-2**
cod 00011283
euro **23,50**

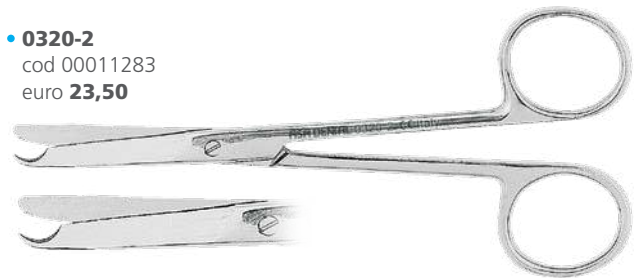

Fig. 2 - Spencer - cm 13



Manici per bisturi

La particolare rifinitura dei manici per bisturi ASA DENTAL non riflette la luce permettendo all'operatore di potersi concentrare con maggiore attenzione sul campo operatorio, anche per tempi prolungati senza essere abbagliato.

- **0350-3**
cod 00003547
euro **7,70**



Fig. 3

- **0350-5**
cod 00014559
euro **14,20**



Fig. 5

- **0350-5A**
cod 00014560
euro **14,20**



Fig. 5A



Porta aghi

La particolare rifinitura dei porta aghi ASA DENTAL non riflette la luce permettendo all'operatore di potersi concentrare con maggiore attenzione sul campo operatorio, anche per tempi prolungati senza essere abbagliato.

- **0400-14**
cod 00010461
euro **66,80**



Olsen-Hegar
cm 14

Porta aghi
con forbice

- **0410-15**
cod 00049272
euro **43,90**



Crile-Wood
cm 15

- **0415-15TC**
cod 00031859
euro **96,30**



Crile-Wood
cm 15

con inserti
al carburo
di tungsteno

- **0425-16TC**
cod 00055982
euro **94,30**



Mayo-Hegar TC
cm 16

con inserti
al carburo
di tungsteno

- **0418-15TC**
cod 00055983
euro **111,90**



Micro-Vascular
cm 15

con inserti
al carburo
di tungsteno



Porta aghi

- **0430-14**
cod 00031856
euro **74,50**

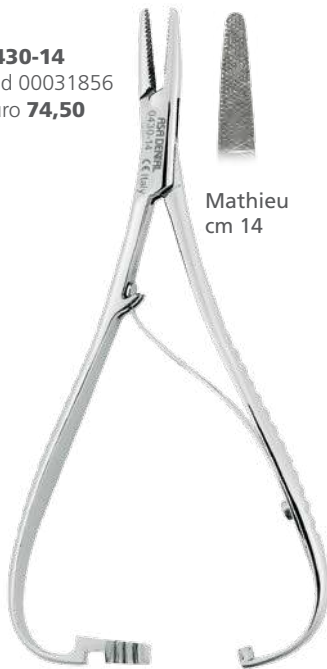

Mathieu
cm 14

- **0431-14**
cod 00031857
euro **58,10**

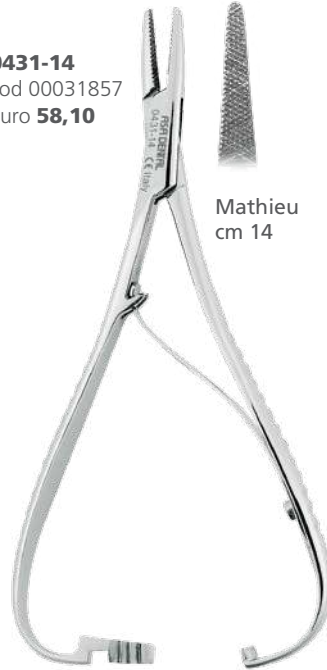

Mathieu
cm 14

- **0435-14TC**
cod 00031860
euro **114,80**

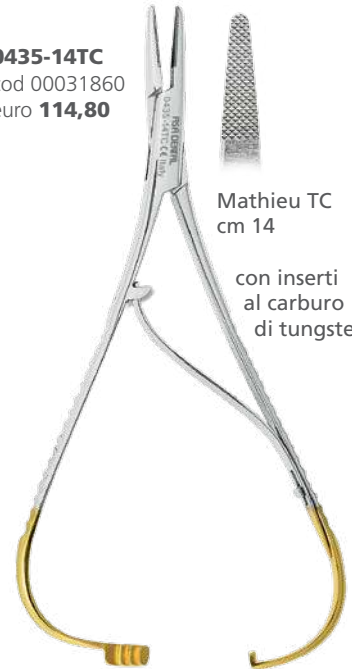

Mathieu TC
cm 14

con inserti
al carburo
di tungsteno

- **0440-14**
cod 00049273
euro **156,40**



Castroviejo
cm 14

- **0441-14**
cod 00031858
euro **170,10**



Castroviejo
cm 14
Punte curve

- **0446-14TC**
cod 00038449
euro **191,40**



Castroviejo TC
cm 14
Punte curve

con inserti
al carburo
di tungsteno



Pinze emostatiche

La particolare rifinitura delle pinze emostatiche ASA DENTAL non riflette la luce permettendo all'operatore di potersi concentrare con maggiore attenzione sul campo operatorio, anche per tempi prolungati senza essere abbagliato.

- **0500-1**
cod 00005158
euro **28,90**



Halstead-Mosquito
cm 12
Punte rette

- **0500-2**
cod 00004746
euro **28,90**



Halstead-Mosquito
cm 12
Punte curve

- **0510-1**
cod 00071772
euro **28,90**



Kelly - cm 14
Punte rette

- **0500-2**
cod 00050517
euro **28,90**



Kelly - cm 14
Punte curve



Pinzette chirurgiche

La particolare rifinitura delle pinzette chirurgiche ASA DENTAL non riflette la luce permettendo all'operatore di potersi concentrare con maggiore attenzione sul campo operatorio, anche per tempi prolungati senza essere abbagliato.

- **0620-1**
cod 00004988
euro **15,80**



Fig. 1 - Adson - cm 12

- **0621-1**
cod 00006011
euro **16,20**



Fig. 1 - Adson 1x2 - cm 12

- **0622-2**
cod 00055871
euro **25,10**

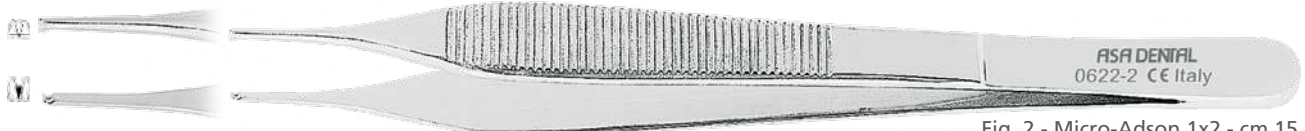

Fig. 2 - Micro-Adson 1x2 - cm 15

- **0630-1**
cod 00004333
euro **12,80**



Fig. 1 - Semken-Taylor - cm 12.5

- **0631-1**
cod 00006012
euro **12,80**



Fig. 1 - Semken-Taylor 1x2 - cm 12.5

- **0631-2**
cod 00004334
euro **12,80**



Fig. 2 - Semken-Taylor 1x2 - cm 12.5



Scollaperiosteï (con manico vuoto)

Il manico vuoto e di maggior diametro rende gli strumenti più leggeri e maneggevoli.

Adatti anche per lembi molto sottili.

L'inclinazione delle punte permette di riflettere la luce sul campo operatorio.

- **MV1850-M7**
cod 00068091
euro **27,40**



Fig. M7 - Molt

- **MV1850-M8**
cod 00068090
euro **27,40**



Fig. M8 - Molt

- **MV1850-M9**
cod 00014558
euro **33,55**



Fig. M9 - Molt

- **MV1851-2**
cod 00055925
euro **29,50**



Fig. 2 - Hourigan

- **MV1851-PR3**
cod 00014508
euro **32,90**



Fig. PR3 - Prichard

- **1857-1**
cod 00080479
euro **27,55**



Williger - 16 cm



Osteotomi

Le punte millimetriche permettono all'operatore di aumentare con estrema gradualità e precisione la profondità della preparazione, riducendo conseguentemente al minimo il rischio di perforazione.

- **0495-1**
cod 00043234
euro **61,50**



- **0495-2**
cod 00043235
euro **61,50**



- **0495-3**
cod 00043239
euro **61,50**



- **0495-4**
cod 00043240
euro **62,30**



- **0495-5**
cod 00043241
euro **62,30**



- **S0495-6**
cod 00043243
a richiesta

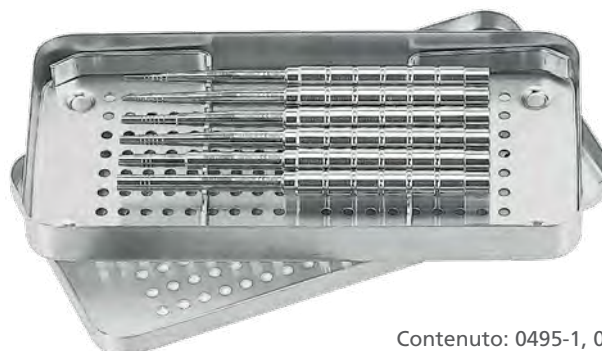

Serie da 6 pezzi

Contenuto: 0495-1, 0495-2, 0495-3, 0495-4, 0495-5, 0495-6, S2702



Pinze per estrazione (con profilo ritentivo)

Leggere e molto resistenti.

All'interno del manico di ogni pinza è riportato il numero o i numeri dei denti ai quali la pinza è destinata e i rispettivi quadranti, secondo il sistema internazionale di numerazione dei denti (ISO system).

- **0100-1**
cod 00014978
euro **65,85**



Fig. 1 - Incisivi e canini superiori

- **0100-2**
cod 00014979
euro **65,85**

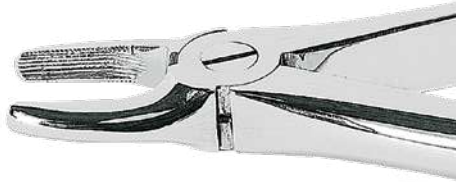

Fig. 2 - Incisivi e canini superiori

- **0100-4**
cod 00014980
euro **65,85**

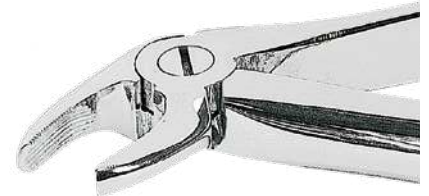

Fig. 4 - Incisivi e canini inferiori

- **0100-7**
cod 00011913
euro **65,85**

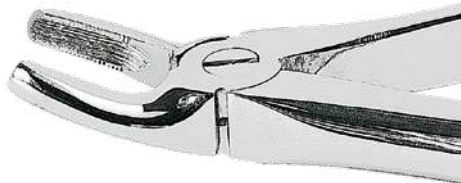

Fig. 7 - Premolari superiori

- **0100-13**
cod 00011914
euro **65,85**

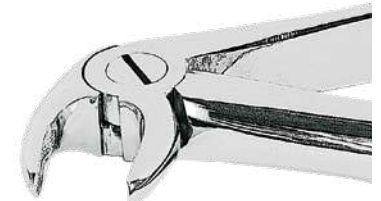

Fig. 1 - Premolari inferiori

- **0100-17**
cod 00009440
euro **65,85**

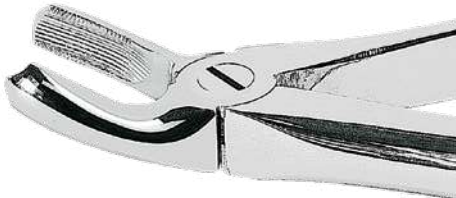

Fig. 17 - Molari superiori destri

- **0100-18**
cod 00009439
euro **65,85**

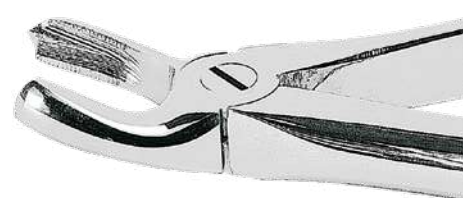

Fig. 18 - Molari superiori sinistri



Pinze per estrazione (con profilo ritentivo)

Le particolari forme delle punte sono studiate per avere una presa perfetta per ogni dente, o gruppo di denti per i quali sono state create, allo scopo di evitare fratture coronali durante le manovre estrattive, con grande risparmio di tempo da parte dell'operatore che non dovrà ricorrere a un approccio chirurgico.

- **0100-21**
cod 00051496
euro **65,85**

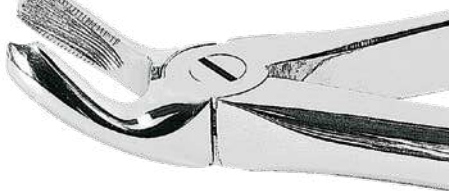

Fig. 21 - Molari inferiori

- **0100-22**
cod 00011915
euro **65,85**



Fig. 22 - Molari inferiori

- **0100-51A**
cod 00014095
euro **65,85**



Fig. 51A - Radici superiori

- **0100-79**
cod 00014096
euro **65,85**



Fig. 79 - Denti del giudizio inferiori

- **0100-145**
cod 00011917
euro **65,85**

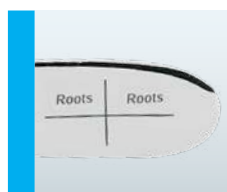
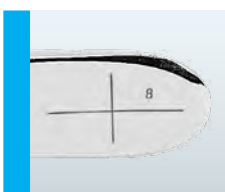

Fig. 145 - Radici inferiori

- **0102-2**
cod 00012050
euro **41,20**



Fig. 2 - Stieglitz - Frammenti di radici



Quadrante sul manico

Sui manici di ogni pinza sono riportate le indicazioni per l'utilizzo corretto della pinza



Leve per radici

Leggere e maneggevoli.

Le leve per radici ASA DENTAL sono molto resistenti nel tempo, il manico è studiato anche per l'uso degli operatori mancini.

La particolare rifinitura delle superfici impedisce la riflessione della luce permettendo all'operatore di potersi concentrare con maggiore attenzione sul campo operatorio, anche per tempi prolungati senza essere abbagliato.

- **0200-1**
cod 00040356
euro **35,95**



Fig. 1B - Bein

- **0200-2**
cod 00011196
euro **35,95**



Fig. 2B - Bein

- **0200-4**
cod 00044526
euro **35,95**



Fig. 4B - Bein

- **0200-5**
cod 00035613
euro **35,95**



Fig. 5B - Bein

- **0200-6**
cod 00011910
euro **35,95**



Fig. 6B - Bein

- **0201-2**
cod 00040357
euro **35,95**



Fig. 2F - Flohr

- **0201-3**
cod 00011911
euro **35,95**



Fig. 3F - Flohr

- **0240-4**
cod 00010003
euro **29,50**



Fig. 4B - Bein

- **0202-320**
cod 00010986
euro **32,80**

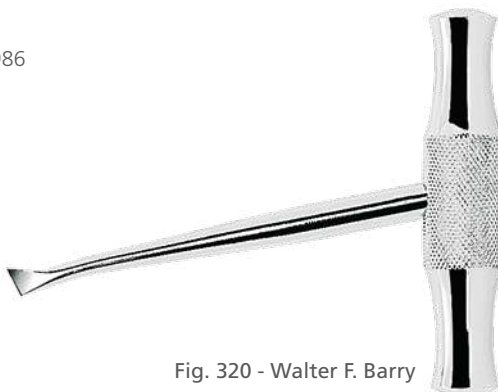

Fig. 320 - Walter F. Barry

- **0202-321**
cod 00010987
euro **32,80**

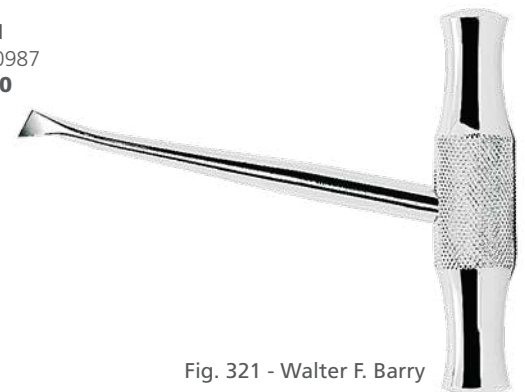

Fig. 321 - Walter F. Barry

Minileve per frammenti di radici

Leggere e maneggevoli.

Le minileve e i sindesmotomi ASA DENTAL sono molto resistenti nel tempo, il manico è studiato anche per l'uso degli operatori mancini.

La particolare rifinitura delle superfici impedisce la riflessione della luce permettendo all'operatore di potersi concentrare con maggiore attenzione sul campo operatorio, anche per tempi prolungati senza essere abbagliato.

- **0291-2**
cod 00040358
euro **31,10**



Fig. 2
Heidbrink

- **0291-3**
cod 00040359
euro **31,10**



Fig. 3
Heidbrink

- **0294-2**
cod 00040360
euro **31,10**



Fig. 2
Warwick-James

- **0294-3**
cod 00040361
euro **31,10**



Fig. 3
Warwick-James

Sindesmotomi

- **0296-M**
cod 00016069
euro **37,30**



cm 11

- **0296-0**
cod 00016068
euro **18,70**



Fig. 0

- **0296-1**
cod 00016067
euro **18,70**



Fig. 1

- **0296-2**
cod 00016066
euro **18,70**



Fig. 2

- **0296-3**
cod 00016065
euro **18,70**



Fig. 3

- **0296-6**
cod 00016062
euro **18,70**



Fig. 6

- **0296-7**
cod 00016061
euro **18,70**

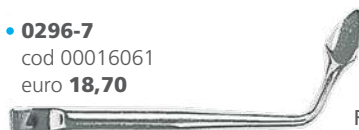

Fig. 7

- **0296-11**
cod 00016058
euro **18,70**



Fig. 11

- **S0296**
cod 00016070
a richiesta



SET COMPLETO
Serie completa di 1 manico e 20 punte intercambiabili, con vassoio completo

Contenuto: 0296-M, 0296-0, 0296-1, 0296-2, 0296-3, 0296-4, 0296-5, 0296-6, 0296-7, 0296-8, 0296-9, 0296-11, 0296-21, 0296-22, 0296-23, 0296-24, 0296-25, 0296-26, 0296-27, 0296-28, 0296-29, 2700-G, 2700-L, 2700-U

Spatole per cemento

La continua selezione dei materiali e delle tecniche di rifinitura ha permesso di creare spatole di altissimo livello qualitativo che presentano la giusta flessibilità, permettendo all'operatore di mescolare il cemento in modo estremamente uniforme e di posizionare i materiali senza l'apporto di bolle d'aria interne.

- **0900-2**
conf. 1 pz
cod 00006333
euro **8,40**



Fig. 2

- **0903-00**
conf. 1 pz
cod 00000209
euro **13,55**



Fig. 00

- **0903-0**
conf. 1 pz
cod 00006343
euro **13,55**



Fig. 0

- **0903-1**
conf. 1 pz
cod 00006347
euro **13,55**

- **S0903-1**
conf. 5 pz
cod 00044521
euro **48,40**



Fig. 1

- **0903-2**
conf. 1 pz
cod 00006339
euro **13,55**

- **S0903-2**
conf. 5 pz
cod 00044522
euro **48,40**



Fig. 2

- **0903-3**
conf. 1 pz
cod 00006338
euro **13,55**

- **S0903-3**
conf. 5 pz
cod 00044523
euro **48,40**



Fig. 3

- **0903-4**
conf. 1 pz
cod 00006336
euro **13,55**



Fig. 4

Spatole Heidemann

- **1102-1**

conf. 1 pz
cod 00005235
euro **9,40**



Fig. 1

- **1102-2**

conf. 1 pz
cod 00005213
euro **9,40**



Fig. 2

- **1102-3**

conf. 1 pz
cod 00005232
euro **9,40**



Fig. 3

- **1100-1**

conf. 1 pz
cod 00009985
euro **13,55**



Fig. 1

- **1100-2**

conf. 1 pz
cod 00009984
euro **13,55**



Fig. 2

- **1100-3**

conf. 1 pz
cod 00009936
euro **13,55**



Fig. 3

- **1101-1**

conf. 1 pz
cod 00000199
euro **13,55**



Fig. 1

- **1101-2**

conf. 1 pz
cod 00006251
euro **13,55**



Fig. 2

- **1101-3**

conf. 1 pz
cod 00006344
euro **13,55**



Fig. 3



Otturatori

La continua ricerca ha permesso di creare otturatori che possono essere utilizzati sia per la lavorazione dell'amalgama che del composito. **NON RILASCIANO IONI.**

- **1200-1**
cod 00000208
euro **12,90**



Fig. 1

- **1200-2**
cod 00003886
euro **12,90**



Fig. 2

- **1200-3**
cod 00004671
euro **12,90**



Fig. 3

- **1200-4**
cod 00004670
euro **12,90**



Fig. 4

- **1200-5**
cod 00004669
euro **12,90**



Fig. 5

- **1201-1L**
cod 00015978
euro **9,30**



Fig. 1L - punta liscia

- **1201-2L**
cod 00006135
euro **9,30**



Fig. 2L - punta liscia

- **1202-1**
cod 00003365
euro **9,30**



Fig. 1 - punta zigrinata

- **1202-2**
cod 00003331
euro **9,30**



Fig. 2 - punta zigrinata

- **1202-3**
cod 00009840
euro **9,30**



Fig. 3 - punta zigrinata

- **1202-4**
cod 00009841
euro **9,30**



Fig. 4 - punta zigrinata

- **1203-1**
cod 00009842
euro **9,30**



Fig. 1

- **1203-2**
cod 00009843
euro **9,30**



Fig. 2

Brunitori

- **1204-1**
cod 00009845
euro **9,30**

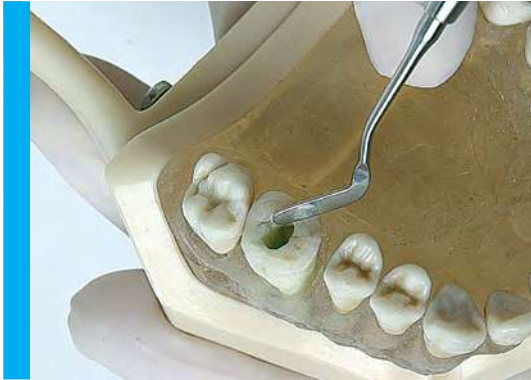

Fig. 1 - Westcott

- **1204-2**
cod 00009846
euro **9,30**



Fig. 2 - Westcott



Strumenti per otturazioni plastiche

Maneggevoli e facili da utilizzare.

- **1207-1**
cod 00051329
euro **9,80**



Fig. 1

- **1210-2**
cod 00009920
euro **9,80**



Fig. 2

- **1210-3**
cod 00009921
euro **9,80**



Fig. 3

Strumenti per modellare e rifinire otturazioni

Ottimi per tutte le tecniche di modellazione.
Adatti a ogni tipo di composito.

- **1500-02**
cod 00000203
euro **12,30**



Fig. 1/2 - Hollenback

- **1507-8**
cod 00012047
euro **12,90**



Fig. 8 - Wiland

- **1600-1**
cod 00000197
euro **12,30**



Fig. 1/2 - Hollenback

Strumenti per trattamento conservativo

Grazie alla particolare rifinitura della sfera, che la rende antiaderente, permette di posizionare il materiale precisamente all'interno della cavità.

- **1300**
cod 00000191
euro **4,90**



Kit di strumenti da otturazione

Kit completo per la modellazione delle otturazioni plastiche.

Permette la facile modellazione di tutti i tipi di composito con risultati sorprendenti **INDIPENDENTEMENTE DAL COMPOSITO UTILIZZATO.**

- **S1222-15**
cod 00124097
euro **151,50**



Contiene:
5112-3, 0704-16D2, 1203-1, 1203-3, 1219-179, 1504-2, 5153-1, 1220-B2,
1201-1L, 1201-2L, 1401-1, 1213-H3, 5112-4, 1210-1, 1210-3



Prima dell'intervento



Dopo l'intervento



Escavatori

La qualità del materiale permette una vita più lunga dello strumento e un uso prolungato nel tempo.

- **1700-0**
cod 00040398
euro **14,95**



Fig. 0
- **1700-1**
cod 00040399
euro **14,95**



Fig. 1
- **1700-2**
cod 00040400
euro **14,95**



Fig. 2
- **1700-3**
cod 00040401
euro **14,95**



Fig. 3
- **1700-4**
cod 00040402
euro **14,95**



Fig. 4

Strumenti da smalto

- **1601-1**
cod 00000198
euro **20,90**



Fig. 1 - Black/26 Distal
- **1601-2**
cod 00003909
euro **20,90**



Fig. 2 - Black/27 Mesial
- **1601-3**
cod 00003907
euro **20,90**



Fig. 3 - Black/28 Distal
- **1601-4**
cod 00003905
euro **20,90**



Fig. 4 - Black/29 Mesial
- **1602-1**
cod 00003904
euro **13,40**

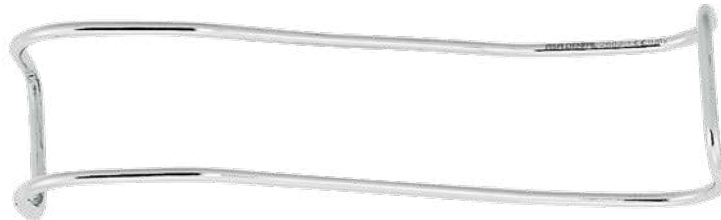

Fig. 1 - Black/77-78 Distal

Divaricatori

Facili da utilizzare e da pulire, leggeri e resistenti.

- **2602-1**
cod 00050654
euro **15,60**



Divaricatore per labbra
Sternberg - cm 14

- **2604**
cod 00009908
euro **22,55**



Divaricatore per guance
University of Minnesota - cm 14

- **2616-1**
cod 00040407
euro **22,55**



Divaricatore Farabeuf - cm 13

- **2621-3**
cod 00040405
euro **52,30**



Divaricatore per Langebeck - mm 30 x 16

- **2621-4**
cod 00040406
euro **55,50**



Divaricatore per Langebeck - mm 40 x 11

Strumentario LM

570	Manici per Specchietti
570	Sonde Parodontali
570	Scaler
571	Curette Universale e di Finitura
571	Curette di Gracey
572	Curette Mini Gracey
572	Curette Langer
572	Strumenti in Titanio
573	Strumenti Parodontali Sharp Diamond
574	Escavatori Rotondi
574	Carver Nyström I
574	Strumenti per Composito
574	Retrattore Gengivale
575	Arte Style Italiano
576	Strumenti per Conservativa Dark Diamond
578	Leve Lussatrici
578	Leve per Estrazione

Strumentario LM

Strumenti in **super-acciaio LM-DuraGradeMAX** estremamente resistenti all'usura ed alla corrosione con impugnatura in lega metallica speciale rivestita in silicone medicale colorato antiscivolo per una presa sicura ed ergonomica con una elevata sensibilità tattile.

Peso distribuito in modo uniforme su tutta la lunghezza dello strumento. Sterilizzabili in autoclave a 134°C.

Impugnature disponibili con manico **SI** ErgoNorm Ø 8,5 mm, **XSi** ErgoMax Ø 11,5 mm e manico **ES** ErgoSense Ø 13,7 mm.

Tutti gli strumenti LM sono dotati di impugnatura ErgoNorm, ErgoMax o ErgoSense.

Si = Manico ErgoNorm (Ø 8,5 mm)



ErgoNorm

XSi = Manico ErgoMax (Ø 11,5 mm)



ErgoMax

ES = Manico ErgoSense (Ø 13,7 mm)



ErgoSense

Il nome ed il numero dello strumento sono impressi sull'impugnatura.

MANICI PER SPECCHIETTI



MANICO PER SPECCHIETTI

SI ERGONORM

XSI ERGOMAX

ES ERGOSENSE

LM 25-B BLU

cod. 00011468 euro **11,30**

cod. 00051601 euro **11,30**

cod. 00105135 euro **13,30**

LM 25-R ROSSO

cod. 00014987 euro **11,30**

cod. 00057934 euro **11,30**

cod. 00105136 euro **13,30**

SONDE PARODONTALI



LM 23-550B

SONDA PARODONTALE WHO

SI ERGONORM

ES ERGOSENSE

cod. 00040435 euro **43,90**

cod. 00105233 euro **50,30**

SCALER



LM 311-312 MINISCALER

SI ERGONORM

XSI ERGOMAX

ES ERGOSENSE

cod. 00030451 euro **51,00**

cod. 00047638 euro **51,00**

cod. 00105134 euro **59,40**



LM 301-302 MICROSCALER

SI ERGONORM

XSI ERGOMAX

ES ERGOSENSE

cod. 00030452 euro **51,00**

cod. 00074788 euro **51,00**

cod. 00105235 euro **59,40**

SCALER



LM 313-314 SCALER LM 23

SI ERGONORM	XSI ERGOMAX	ES ERGOSENSE
cod. 00061461 euro 51,00	cod. 00049822 euro 51,00	cod. 00105236 euro 59,40



LM 322-323 SCALER CRANE-PLAN

SI ERGONORM	XSI ERGOMAX	ES ERGOSENSE
cod. 00075517 euro 51,00	cod. 00070173 euro 51,00	cod. 00105237 euro 59,40

CURETTE UNIVERSALE E DI FINITURA



LM 215-216 LM-SYNETTE MINI

SI ERGONORM	XSI ERGOMAX	ES ERGOSENSE
cod. 00047573 euro 57,40	cod. 00080135 euro 57,40	cod. 00105238 euro 65,90

CURETTE DI GRACEY



LM 201-202 GRACEY 1/2
INCISIVI - PREMOLARI

SI ERGONORM	XSI ERGOMAX	ES ERGOSENSE
cod. 00040438 euro 51,00	00055997 euro 51,00	cod. 00105239 euro 59,40



LM 205-206 GRACEY 5/6
INCISIVI - PREMOLARI

SI ERGONORM	XSI ERGOMAX	ES ERGOSENSE
cod. 00030460 euro 51,00	cod. 00030461 euro 51,00	cod. 00105240 euro 59,40



LM 207-208 GRACEY 7/8
PREMOLARI - MOLARI

SI ERGONORM	XSI ERGOMAX	ES ERGOSENSE
cod. 00002227 euro 51,00	cod. 00030462 euro 51,00	cod. 00105241 euro 59,40



LM 211-212 GRACEY 11/12
SUPERFICI MESIALI DEI MOLARI

SI ERGONORM	XSI ERGOMAX	ES ERGOSENSE
cod. 00002223 euro 51,00	cod. 00030465 euro 51,00	cod. 00105304 euro 59,40



LM 213-214 GRACEY 13/14
SUPERFICI DISTALI DEI MOLARI

SI ERGONORM	XSI ERGOMAX	ES ERGOSENSE
cod. 00002221 euro 51,00	cod. 00030466 euro 51,00	cod. 00105305 euro 59,40

CURETTE MINI GRACEY



LM 207-208M MINI GRACEY 7/8	SI ERGONORM		XSI ERGOMAX		ES ERGOSENSE	
	cod. 00056690	euro 51,00	cod. 00057160	euro 51,00	cod. 00105306	euro 59,40



LM 211-212M MINI GRACEY 11/12	SI ERGONORM		XSI ERGOMAX		ES ERGOSENSE	
	cod. 00040439	euro 51,00	cod. 00053595	euro 51,00	cod. 00105307	euro 59,40



LM 213-214M MINI GRACEY 13/14	SI ERGONORM		XSI ERGOMAX		ES ERGOSENSE	
	cod. 00040440	euro 51,00	cod. 00053596	euro 51,00	cod. 00105308	euro 59,40

CURETTE LANGER



LM 281-282 LANGER 1/2	XSI ERGOMAX	
	cod. 00097249	euro 51,00

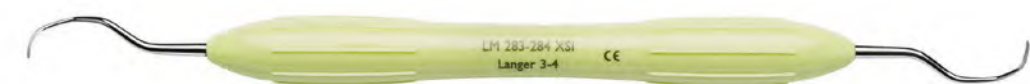

LM 283-284 LANGER 3/4	XSI ERGOMAX	
	cod. 00097251	euro 51,00



LM 285-286 LANGER 5/6	XSI ERGOMAX	
	cod. 00097250	euro 51,00

STRUMENTI IN TITANIO

Ergomix - Strumenti in Titanio per Impianti

Strumento in titanio per il detartraggio degli impianti. Le punte della curette, il cui grado di durezza è inferiore a quello degli abutement, rimuovono efficacemente i depositi di placca e tartaro senza danneggiare gli impianti. Con punte intercambiabili.



LM 283-284 M Ti UNIVERSLAE	EM ERGOMIX	
	cod. 00086964	euro 106,00

Strumenti parodontali Sharp Diamond

Strumenti parodontali senza necessità di affilatura. La punta è realizzata in una speciale lega di metallo di durata eccezionale e la sua resistenza all'usura è incrementata grazie ad un rivestimento con micromembrana protettiva. La scelta di strumenti che non necessitano di riaffilatura è una caratteristica estremamente importante per gli strumenti con punta piccola e stretta, come le mini curette e gli scaler sottili. L'accurata affilatura di partenza e il rivestimento Sharp Diamond rendono questi strumenti inalterati nelle dimensioni e nelle caratteristiche strutturali nel tempo.



LM 301-302 MICROSCALER
LM-SHARP DIAMOND

ES ERGOSENSE

cod. 00121274 euro **77,40**



LM 311-312 MINISCALER
LM-SHARP DIAMOND

ES ERGOSENSE

cod. 00121275 euro **77,40**



LM 215-216 MINI SYNETTE
LM-SHARP DIAMOND

ES ERGOSENSE

cod. 00121276 euro **90,20**



LM 201-202M CURETTE MINI GRACEY 1/2
LM-SHARP DIAMOND

ES ERGOSENSE

cod. 00123477 euro **77,40**



LM 207-208M CURETTE MINI GRACEY 7/8
LM-SHARP DIAMOND

ES ERGOSENSE

cod. 00119661 euro **77,40**



LM 211-212M CURETTE MINI GRACEY 11/12
LM-SHARP DIAMOND

ES ERGOSENSE

cod. 00119663 euro **77,40**



LM 213-214M CURETTE MINI GRACEY 13/14
LM-SHARP DIAMOND

ES ERGOSENSE

cod. 00119664 euro **77,40**



LM 245-246M CURETTE MINI GRACEY 15/16
LM-SHARP DIAMOND

ES ERGOSENSE

cod. 00123478 euro **77,40**



LM 247-248M CURETTE MINI GRACEY 17/18
LM-SHARP DIAMOND

ES ERGOSENSE

cod. 00123479 euro **77,40**

ESCAVATORI ROTONDI

Conservativa: rimozione di dentina cariata ammorbidita, rimozione di otturazioni provvisorie

Chirurgia: taglio dei legamenti parodontali prima dell'estrazione, rimozione dei tessuti granulari dopo l'estrazione.



LM 63-64 1.5 mm

SI ERGONORM

cod. 00011465

euro **42,10**

XSI ERGOMAX

cod. 00053821

euro **42,10**



LM 65-66 2.0 mm

SI ERGONORM

cod. 00030457

euro **42,10**

XSI ERGOMAX

cod. 00053822

euro **42,10**

CARVER NYSTRÖM I

Carver Universale oclusale/proximale.

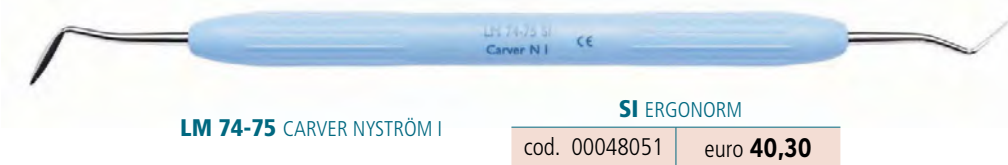

LM 74-75 CARVER NYSTRÖM I

SI ERGONORM

cod. 00048051

euro **40,30**

STRUMENTI PER COMPOSITO

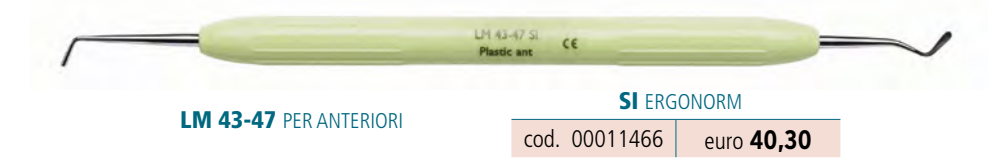

LM 43-47 PER ANTERIORI

SI ERGONORM

cod. 00011466

euro **40,30**

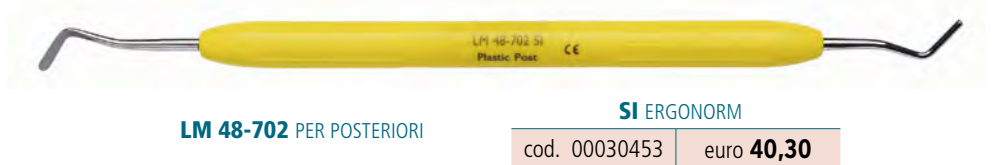

LM 48-702 PER POSTERIORI

SI ERGONORM

cod. 00030453

euro **40,30**



LM 444-445 MINI SPATOLA

SI ERGONORM

cod. 00002653

euro **40,30**

RETRATTORE GENGIVALE

LM-gengiva permette di ottenere una perfetta sigillatura dei margini nei restauri delle lesioni cervicali. Grazie alle punte in plastica flessibili ritrae la gengiva evitando il danneggiamento dei tessuti molli, il sanguinamento, con notevole risparmio di tempo rispetto all' utilizzo di fili retrattori o matrici cervicali. Proteggono la gengiva e riducono i collassi per distacco.

XSI ERGOMAX

KIT 7556K
RETRATTORE GENGIVALE

cod. 00118940

conf. 1 strumento manuale LM-Gengiva / LM-MultiHolder PK III + retrattori gengivali monouso LM (blu) 90 pz (30 pz per misura: S per incisivi - M per premolari - XL per molari) + 1 LM-MultiLever (per la rimozione di retrattori gengivali monouso)

euro **97,90**



Strumenti per composito ARTE Style Italiano

Strumenti realizzati per la stratificazione del composito.
Ideali per restauri estetici.



SET 5 STRUMENTI
LM-ARTE

XSI ERGOMAX

cod. 00086995 | euro **326,70**

conf. 5 strumenti manico XSI + CASSETTA PORTASTRUMENTI
(Applica / Fissura / Condensa / Misura / Eccesso)



APPLICA
LM-ARTE

XSI ERGOMAX

cod. 00087872 | euro **55,20**

spatola con bordi taglienti per applicazioni precise di composito
nei settori anteriori e posteriori



APPLICA TWIST
LM-ARTE

XSI ERGOMAX

cod. 00098023 | euro **55,20**

spatola stretta e sottile con angoli accentuati



MODELLA
LM-ARTE

XSI ERGOMAX

cod. 00098024 | euro **55,20**

spatola super sottile e molto ampia per la modellazione
del composito su grandi superfici



FISSURA
LM-ARTE

XSI ERGOMAX

cod. 00087873 | euro **55,20**

per scolpire i solchi nei settori anteriori e per creare l'anatomia del corpo dentinale nei
settori anteriori



CONDENSA
LM-ARTE

XSI ERGOMAX

cod. 00087874 | euro **55,20**

condensatore per materiali plastici in due misure per cavità
medio-piccole e grandi



MISURA
LM-ARTE

XSI ERGOMAX

cod. 00087876 | euro **55,20**

strumento unico per gestire lo spazio ideale per lo strato finale di smalto
estremità calibrata



ECESSO
LM-ARTE

XSI ERGOMAX

cod. 00087875 | euro **55,20**

tagliente e sottile per eliminare gli eccessi di bonding e composito polimerizzato



POSTERIOR
LM-ARTE

XSI ERGOMAX

cod. 00119873 | euro **55,20**

strumento che permette di misurare lo strato di composito e dentina per denti posteriori,
la punta a forchetta consente la modellazione della parete prossimale da copiare
l'altezza e l'anatomia del dente più vicino con la presenza di una matrice

Strumenti per conservativa Dark Diamond

Strumenti per conservativa ideali per posizionare e modellare il composito. Con manico Ergosense presentano una copertura nera antiaderente Dark, dura ed estremamente liscia. Il composito non si attacca allo strumento, permettendone un posizionamento e una lavorazione più precisa. Il colore scuro aumenta il contrasto fra il materiale di riempimento e lo strumento stesso, aumentando la precisione del professionista. Inoltre non riflette la luce, evitando problemi e fastidi in fase di polimerizzazione.



31-32DD
LM-DARK DIAMOND

ES ERGOSENSE

cod. 00123465 | euro **68,00**

BRUNITORE per riempire le cavità e modellare il composito



471-473DD
LM-DARK DIAMOND

ES ERGOSENSE

cod. 00123466 | euro **68,00**

BRUNITORE-OTTURATORE per modellare il composito



708-709DD
LM-DARK DIAMOND

ES ERGOSENSE

cod. 00123467 | euro **68,00**

MODELLATORE MH per il riempimento delle otturazioni approssimali più grandi, le estremità di lavoro cilindriche non si incollano al composito durante la polimerizzazione



707-708DD
LM-DARK DIAMOND

ES ERGOSENSE

cod. 00123470 | euro **68,00**

MODELLATORE MH MINI per il riempimento delle otturazioni approssimali di piccole e medie dimensioni, le estremità di lavoro cilindriche non si incollano al composito durante la polimerizzazione



482-483DD
LM-DARK DIAMOND

ES ERGOSENSE

cod. 00123471 | euro **68,00**

MODELLATORE IO per il riempimento delle cavità e la modellazione del composito, le estremità coniche sono l'ideale per modellare le superfici occlusali



43-47DD
LM-DARK DIAMOND

ES ERGOSENSE

cod. 00123472 | euro **68,00**

STRUMENTO PLASTICO ANTERIORE per il posizionamento, il riempimento e la modellazione del composito



48-702DD
LM-DARK DIAMOND

ES ERGOSENSE

cod. 00123473 | euro **68,00**

STRUMENTO PLASTICO POSTERIORE per il posizionamento, il riempimento e la modellazione del composito



444-445DD
LM-DARK DIAMOND

ES ERGOSENSE

cod. 00123474 | euro **68,00**

MINI SPATOLA per il posizionare e modellare il composito







NOVITÀ! LMArte™
Dark Diamond



LMDarkDiamond™ 

**MODELLAZIONE PRATICA E PRECISA
DEL MATERIALE COMPOSITO**

Gli strumenti LM-Arte™ Dark Diamond sono il risultato più recente della collaborazione tra Styleitaliano™ e LM-Dental™ e sono caratterizzati da un esclusivo rivestimento con effetto antiaderente per posizionare e modellare in modo semplice e preciso la resina composita.

-  Il moderno rivestimento in carbonio simile al diamante (DLC) riduce l'aderenza per un posizionamento agevole del composito
-  La superficie dura protegge la punta dai graffi
-  La superficie liscia consente una facile pulizia
-  Il colore scuro del rivestimento permette di ridurre al minimo i riflessi e massimizzare il contrasto con l'otturazione
-  L'impugnatura LM-ErgoSense® offre precisione e sensibilità tattile estreme.

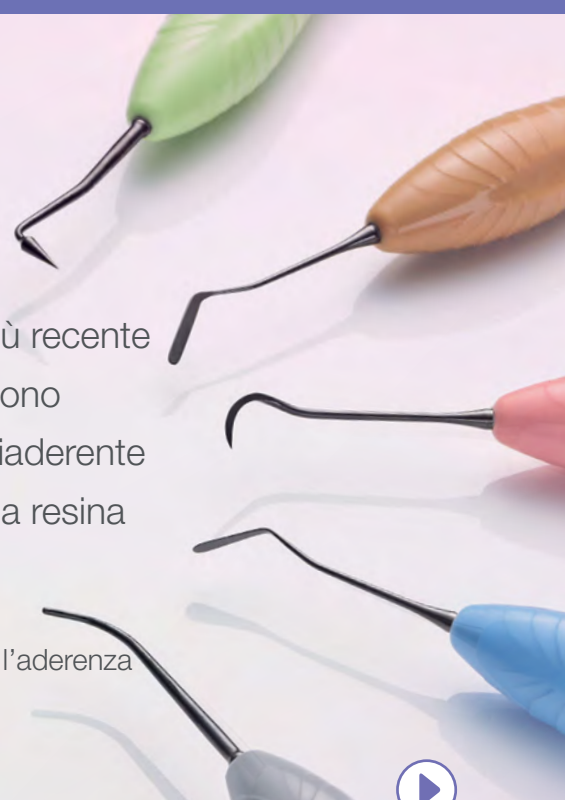

Cosa dicono gli esperti clinici Styleitaliano™? Scansionate il codice QR!

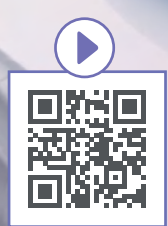

Leve lussatrici SlimLift

Leve lussatrici progettate per accedere a punti difficilmente raggiungibili. Permettono di eseguire l'estrazione del dente nel modo meno traumatico possibile, consentendo una guarigione più rapida. Non adatte per essere utilizzate come elevatore.

conf. 1 leva + cassetta portastrumento euro **121,20**



S3 3.0 mm

LM-SLIMLIFT S DRITTO

cod. 00096966



S4 4.0 mm

cod. 00096967



S5 5.0 mm

cod. 00096968

Leve lussatrici LiftOut

L'impugnatura delle leve consente di eseguire l'estrazione nel modo più traumatico possibile. Il tempo di guarigione si riduce, favorendo, ad esempio, il posizionamento degli impianti. Forniti in una pratica cassetta che protegge sia l'operatore sia lo strumento durante il ciclo di sterilizzazione.

conf. 1 leva + cassetta portastrumento euro **121,20**



S2 2.5 mm

LM-LIFTOUT S DRITTO

cod. 00086949



S3 3.0 mm

cod. 00086950



S4 4.0 mm

cod. 00123486

Leve per estrazione TwistOut

Strumenti idonei per l'estrazione a forza.

conf. 1 leva + cassetta portastrumento euro **121,20**



S3 3.0 mm

LM-TWISTOUT S DRITTO

cod. 00086944



S4 4.0 mm

cod. 00122347



S5 5.0 mm

cod. 00086945



C3 3.0 mm

LM-TWISTOUT C CURVO

cod. 00086947



C4 4.0 mm

cod. 00098251



C5 5.0 mm

cod. 00086948

Leve per estrazione RootOut

Progettato per le delicate operazioni di elevazione della radice, non consigliato per la rimozione di frammenti più consistenti, simile alle leve di Heidbrink, impugnatura ergonomica per una miglior presa.



LM-ROOTOUT S1 DRITTO

cod. 00098225

conf. 1 leva + cassetta portastrumento

euro **121,20**

Strumentario Deppeler

580	Diagnostica
580	Parodontologia
585	Conservativa

Sonde



S24 Explorer singolo dritto cod. 00084015 euro **26,90**



S23 Explorer singolo ad uncino cod. 00084014 euro **26,90**



S23H Explorer singolo ad uncino cod. 00084432 euro **26,90**



DH2 Explorer doppio ang. 11-12 cod. 00086738 euro **39,50**



GR16 Explorer doppio endodontica cod. 00054914 euro **39,80**



ZA3 Sonda parodontale Nabers cod. 00066619 euro **68,90**

Scaler



M23 Scaler universale cod. 00066616 euro **58,10**

M23 lo strumento più copiato ma mai eguagliato!

Grazie alla sua angolazione rivoluzionaria, l'M23 sviluppato da DEPPELER permette di lavorare intorno ai denti in maniera efficace, sia a livello dei molari e premolari che degli incisivi.

Scaler



M23+ADEP Scaler universale con manicotti ADEP cod. 00084010 euro **65,60**



M23F Scaler universale con manicotti ADEP cod. 00086757 euro **58,10**



H6H7 Scaler universale con manicotti ADEP cod. 00086758 euro **58,10**

Curette universali



M23A Curette universale cod. 00052417 euro **58,10**



M23A+ADEP Curette universale con manicotti ADEP cod. 00084011 euro **65,60**

Curette Gracey classiche



5GE6 Per anteriori cod. 00086760 euro **58,10**



7GE8 Per posteriori lato buccale-palatale cod. 00085560 euro **58,10**



11GE12 Per posteriori lato mesiale cod. 00073589 euro **58,10**



13GE14 Per posteriori lato distale cod. 00085261 euro **58,10**

Curette Gracey classiche con manicotti ADEP



5GE6+ADEP Per anteriori cod. 00086766 euro **65,60**



7GE8+ADEP Per posteriori lato buccale-palatale cod. 00086768 euro **65,60**



11GE12+ADEP Per posteriori lato mesiale cod. 00086775 euro **65,60**



13GE14+ADEP Per posteriori lato distale cod. 00086776 euro **65,60**

Strumenti per l'igiene degli impianti



AD23CN Curette in titanio destra-sinistra (stessa angolazione dell'M23) cod. 00101964 euro **87,60**



TIS1CN Curette in titanio ang. Gracey 5/6 - 7/8 cod. 00122348 euro **89,20**



TIS2CN Curette in titanio ang. Gracey 11/12 - 13/14 cod. 00122349 euro **89,20**



PP12DMS-V Sonda Peritan in plastica (manico con punta svitabile - ricambio PP12) cod. 00086777 euro **40,70**

PERCHÈ IL TITANIO?

Il titanio presenta buone proprietà di affilatura e resistenza meccanica ed è disponibile in più gradi di durezza. Deppeler, sfruttando queste qualità, ha sviluppato degli strumenti innovativi come le curette per impianti che, grazie alla loro fabbricazione con un titanio dal grado di durezza inferiore a quello utilizzato per gli impianti garantiscono, oltre ad una durata di gran lunga maggiore rispetto alle comuni curette in plastica, un detartraggio più efficace senza graffiare le superfici e con assenza di scambio di ioni e residui metallici.

A completamento dello strumentario per l'igiene degli impianti, è inoltre disponibile l'apposita sonda parodontale Peritan, in materiale plastico estremamente flessibile, la cui punta, fine e arrotondata, garantisce un sondaggio atraumatico dell'impianto senza graffiarlo.



Efficacia del titanio senza aggressione dell'impianto



CLEANext^{technology}

HANDLE-RESPONSE SYSTEM:

- Strumento monoblocco
- Feedback diretto dalla punta al manico
- Forma non rotonda per sentire tutti i movimenti

Unica sul mercato, questa innovativa linea di manici vi offre la perfetta combinazione di:

- + imbattibile qualità degli strumenti Deppeler
- + 100% di igiene
- + un reale comfort per l'utente grazie al design ergonomico
- + meno sforzo e più efficacia grazie alla leggerezza e all'aumentata sensibilità



M23ACN Curette universale cod. 00086778 euro **77,40**



M23CN Scaler universale cod. 00086779 euro **77,40**



M23FCN Scaler universale fine cod. 00109028 euro **77,40**

Curette Gracey classiche



5GE6CN Per anteriori cod. 00086780 euro **77,40**



7GE8CN Per posteriori lato buccale-palatale cod. 00086781 euro **77,40**



11GE12CN Per posteriori lato mesiale cod. 00086782 euro **77,40**



13GE14CN Per posteriori lato distale cod. 00086783 euro **77,40**

PARODONTOLOGIA

Deppeler Smart Scaling



DSS1CN

Curette universale ang. 5/6 - 7/8
Buccale, Palatale

cod. 00095763

euro

108,00



DSS2CN

Curette universale ang. 11/12 - 13/14
Mesiale, Distale

cod. 00095764

euro

108,00

CONSERVATIVA

Carver



HZ9

Carver Prof. Holz

cod. 00071633

euro

69,90



VD8

Modellatore interprossimale Wiland

cod. 00086785

euro

62,40

Escavatori



EX08

Escavatore a goccia 0.8 mm

cod. 00084016

euro

46,20



EX081

Escavatore a goccia 0.8 mm

cod. 00084017

euro

46,20



20EX19

Escavatore a goccia 1.2 mm

cod. 00084018

euro

46,20



13EX12

Escavatore a goccia 1.4 mm

cod. 00084019

euro

46,20



15EX14

Escavatore a goccia 1.6 mm

cod. 00086784





euro

46,20

Strumenti per la modellazione del composito COMPro

La serie di strumenti **COMPro** con forme specificatamente selezionate per disegno, angolazione e dimensioni, permettono di realizzare restauri clinicamente ineccepibili, ottimizzando i tempi di lavoro attraverso un minor numero di passaggi e successione di strumenti.

La linea **COMPro** presenta esclusive peculiarità tecnico-costruttive:

-  imbattibile utilizzo di materie prime al massimo livello qualitativo
-  trattamenti termici di tempera specifici per ogni singola tipologia di strumento
-  forme ed angolazioni delle parti operative riprodotte fedelmente in ogni lotto
-  giusto bilanciamento tra: peso, lunghezza, dimensioni e profilo degli strumenti
-  perfetta lucidatura e rivestimento antiaderente in nitruro di titanio



CPRO1CT Spatola-Condensatore piccolo cod. 00086786 euro **70,40**



CPRO2CT Spatola-Condensatore grande cod. 00086787 euro **70,40**



CPRO3CT Brunitoio-Punta cod. 00086788 euro **70,40**



CPRO4CT Spatola interprossimale angolata cod. 00086789 euro **114,30**



CPRO5CT Spatola interprossimale dritta cod. 00086790 euro **114,30**



CLEANNextB5 cod. 00086713 euro **172,90**
Portastrumenti vuoto in acciaio inox

Strumenti per la modellazione del composito



OP551C Spatola doppia 1.0 mm cod. 00085273 euro **46,40**



OP55C Spatola doppia 1.6 mm cod. 00072790 euro **46,40**



OP33DC Spatola doppia 1.6 mm cod. 00097550 euro **46,40**



OP3DC Spatola doppia 1.8 mm cod. 00072188 euro **46,40**



OP6C Spatola doppia Heidemann 2.5 mm cod. 00122563 euro **46,40**



MF2C Modellatore occlusale Fuzzi cod. 00122564 euro **41,40**

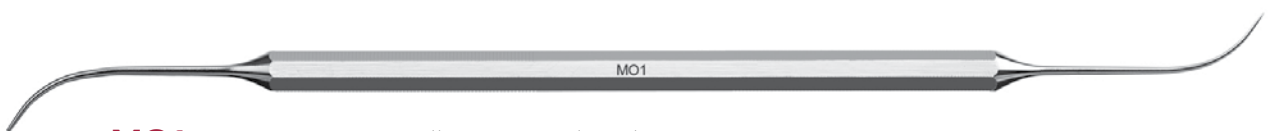

MO1 Modellatore occlusale Monari cod. 00106991 euro **42,00**

Posizionatori di filo retrattore



HZ7 Posizionatore Holz cod. 00057109 euro **54,80**



BT7 Posizionatore Boteil cod. 00105849 euro **50,70**

Strumentario Aesculap Dental

588 **Aesculap Dental Implantology**

590 **Strumenti per Estrazione**

Aesculap Dental Implantology

Strumenti Ergoplant specifici per Implantologia Dentale. Il manico dal design ergonomico rende maneggevole e bilanciato lo strumento. CARATTERISTICHE: anima interna prodotta in un unico pezzo d'acciaio speciale resistente alla corrosione. Impugnatura ricoperta in Polimero PEEK e terminali satinati resistenti all'uso. Sterilizzabili in autoclave a 134° C

OSTEOTOMI ERGOPLANT

L'osteotomo a gradino è stato realizzato per eseguire un'incisione sicura della cresta ossea, ottenendo una split crest graduale. La sua forma consente un'espansione prima in direzione palatale e in un secondo tempo vestibolare, favorendo il processo di condensazione.



DX511R
OSTEOTOMO ERGOPLANT DRITTO 4.0 mm
cod. 00078676 € 98,50



DX512R
OSTEOTOMO ERGOPLANT DRITTO 6.0 mm
cod. 00070845 € 98,50



DX517R
OSTEOTOMO ERGOPLANT CURVO 4.0 mm
cod. 00084049 € 106,70



BB063R
BISTURI PORTA LAMA ERGONOMICO
cod. 00122946 € 79,60



DX555R
APPLICATORE PER BIOMATERIALE
cod. 00079469 € 98,80



DX560R
ELEVATORE UNIVERSALE DI MEMBRANA
cod. 00079467 € 108,40

In acciaio inox. Dimensioni 18.8 x 12.5 x 30 cm.

JG388R
TRAY PER 9 STRUMENTI
cod. 00131164 € 135,30



CONDENSATORI OSSEI ERGOPLANT

Nella struttura ossea della mascella superiore, spesso molle e spugnosa, a volte il raggiungimento di una stabilità primaria che consenta l'impianto, è problematico. Con gli strumenti per condensazione Ergoplant, l'osso viene gradualmente condensato (Bone Condensing), in modo da ottenere una stabilità primaria. I terminali, di misure diverse tra loro, ma con lo stesso grado di conicità, sono convessi sulla punta. L'osso spugnoso viene quasi trasformato in osso compatto corticale, adatto all'inserimento sicuro di un impianto.



DX531R
CONDENSATORE D'OSSE ERGOPLANT DRITTO 2.2/2.8
cod. 00088039 € 86,00



DX532R
CONDENSATORE D'OSSE ERGOPLANT DRITTO 2.8/3.5
cod. 00079462 € 86,00



DX534R
CONDENSATORE D'OSSE ERGOPLANT DRITTO 4.2/4.8
cod. 00113171 € 86,00



DX536R
CONDENSATORE D'OSSE ERGOPLANT BAIONETTA 2.2/2.8
cod. 00111657 € 93,30



DX538R
CONDENSATORE D'OSSE ERGOPLANT BAIONETTA 3.5/4.2
cod. 00131173 € 93,30



DX533R
CONDENSATORE D'OSSE ERGOPLANT DRITTO 3.5/4.2
cod. 00131170 € 86,00



DX535R
CONDENSATORE D'OSSE ERGOPLANT BAIONETTA 1.5/2.2
cod. 00131172 € 93,30



DX537R
CONDENSATORE D'OSSE ERGOPLANT BAIONETTA 2.8/3.5
cod. 00079463 € 93,30

MICRO MACININO ERGOPLANT

Nel processo di rigenerazione ossea, l'osso autologo è da sempre considerato una significativa risorsa. BONE MILL offre la possibilità di ottenere due diverse granulometrie a seconda dell'esigenza clinica, le griglie fabbricate con uno speciale acciaio, mantengono il taglio senza usurarsi o lasciare scaglie metalliche nel composto ottenuto. BONE MILL è COMPLETAMENTE IN ACCIAIO rivestito internamente da una camicia in PEEK amovibile.

DX801R ERGOPLANT (fornito con griglia a fori grossi)
cod. 00079471 € a richiesta



Strumenti per Estrazione

ESTRAZIONE E CONSERVAZIONE DEI TESSUTI

L'importanza nella conservazione dei tessuti, nella procedura di avulsione dentaria, assume un ruolo significativo per il buon esito della procedura implantare o rigenerativa. ExtraLux grazie all'esclusiva dimensione della leva, accompagnata da un impugnatura bilanciata, favorisce un'estrazione semplice e confortevole.

DL312R
cod. 00131165

LEVA PER RADICI DRITTA 2.0 mm EXTRALUX
€ 85,40



DL323R
cod. 00131166

LEVA PER RADICI ANGOLATA 3.0 mm EXTRALUX
€ 85,40



DL314R
cod. 00131529

LEVA PER RADICI DRITTA 4.0 mm EXTRALUX
€ 85,40



DL324R
cod. 00131530

LEVA PER RADICI ANGOLATA 4.0 mm EXTRALUX
€ 85,40



PINZE PER ESTRAZIONE

Le pinze per estrazione AESCULAP sono interamente prodotte con tecnica CAD-CAM, caratterizzate da un'elevata precisione dello snodo garantiscono una presa ferma senza il minimo sforzo, consentendo una facile manovra all'operatore, la satinatura opaca rende lo strumento unico nel suo genere.

DH736R
cod. 00124997

PINZA ANATOMICA BÜCHS - PREMOLARI SUPERIORI
€ 100,90



DH713R
cod. 00124998

PINZA ANATOMICA BÜCHS - CANINI INFERIORI E PREMOLARI
€ 100,90



DH722R
cod. 00124999

PINZA ANATOMICA BÜCHS - MOLARI INFERIORI SU ENTRAMBI I LATI
€ 100,90



Strumentario Varie

592	Strumentario	<hr/>
592	Accessori per Strumenti	<hr/>
593	Strumentario per Corone	<hr/>
595	Apribocca e Divaricatori	<hr/>
597	Specchietti e Accessori	<hr/>
598	Manici per Specchietti	<hr/>
599	Manici Portalame e Lame Bisturi	<hr/>
601	Affilastrumenti e Accessori	<hr/>
601	Trays	<hr/>

Strumentario

Pinzette DiaTweezer Intensiv

Pinzette in acciaio inossidabile con punte diamantate per l'estrazione di strumenti canalari rotti e la manipolazione sicura e atraumatica dei tessuti molli, frammenti ossei e radicolari. Utili per afferrare perni, inlay, corone telescopiche e altri corpi cavi.



Pinzette DiaTweezer Intensiv

DIA TWEEZER

			euro	codice
I1001A-M	PINZETTA COLLEGE	conf. 1 pz	39,90	00076624
FINITURA OPACA - DIAMANTATA ALL'INTERNO				

Sonda Perioscreen Hu-Friedy

Sonda a punta singola tonda in plastica. Permette un rapido e facile utilizzo per lo screening della profondità della tasca parodontale prima del sondaggio definitivo. Il kit contiene 1 manico #6 e 7 punte. Segnature a 3-5-7 e 10 mm.



Sonda Perioscreen Hu-Friedy

SONDE PERIOSCREEN

			euro	codice
N°10	KIT		112,00	00091470

Implant Deplaquers Kerr

Strumenti in materiale plastico rinforzato con fibra di carbonio per la pulizia degli Impianti dentali. Molto leggeri, con bordi taglienti resistenti all'usura e lame sagomate per consentire la pulizia di tutti i lati dell'impianto senza il rischio di creare graffi sulle superfici. Sterilizzabili in autoclave a 134°C.



Implant Deplaquers Kerr

UNIVERSAL IMPLANT DEPLAQUERS

			euro	codice
conf. 2 pz			60,30	00010938

Set Prima Visita Hager&Werken

Strumenti doppi monouso in plastica, con punte in acciaio inox, confezionati in busta sterile. Il kit contiene: 1 specchio a riflessione frontale con spatola piatta - 1 sonda con brunitore e spatola di Heidman - 1 pinzetta con brunitore.



Set Prima Visita Hager&Werken

SET PRIMA VISITA

			euro	codice
conf. 10 kit sterili			24,90	00095767

Accessori per strumenti

Anellini Codificatori Hu-Friedy

Anellini codificatori in silicone, autoclavabili. Facilitano il riconoscimento degli strumenti e ne agevolano la loro ripartizione nei diversi set, identificabili per colore.



Anellini Codificatori Hu-Friedy

MINI PER MANICI N.2 / N.4 conf. 50 pz euro **12,60**

ARANCIO	BLU	BIANCO	ROSSO
00051370	00101441	00109843	00101438
GIALLO	ROSA	VERDE	
00101440	00101643	00101642	

MAXI PER MANICI N.6 / N.7 conf. 50 pz euro **14,50**

ARANCIO	BLU	BIANCO	ROSSO
00101987	00038371	00038370	00038374
GIALLO	ROSA	VERDE	
00038372	00087098	00038375	



Anellini Codificatori

Accessori per strumenti

Anellini Codificatori Inline

Anellini codificatori in silicone, autoclavabili fino a 180°C.

CODE RINGS ASSORTIMENTO cod. 00009488 euro **20,90**

conf: 200 pezzi in 10 diversi colori

CODE RINGS confezione 50 pz euro **6,90**

BIANCO	BLU	GIALLO	NERO
00010963	00010964	00010965	00010966
ROSA	ROSSO	VERDE	VIOLA
00010967	00010968	00010969	00010970

Nastri Codificatori

Nastro adesivo colorato per strumenti, adattabile a tutte le forme o dimensioni. Sterilizzabile in autoclave o a freddo, senza alterare il colore. Lunghezza 3,20 metri, altezza 7 mm.



Nastri Codificatori

TAPE'N TELL MOORE conf. 1 rotolo da 3.2 mt euro **17,90**

ARANCIO	BLU	BIANCO	ROSSO
00141331	00141334	00141345	00141332
GIALLO	NERO	VERDE	
00141347	00141346	00141333	

Strumentario per corone



Martelletto Levacorone ASA Dental

Martelletto Levacorone ASA Dental

Martelletto levacorone in acciaio inox completo di 3 punte.

MARTELLETTO LEVACORONE		euro	codice
2305-D	completo con 3 punte	44,85	00040312
2306	UTENSILE PER MARTELLETTO	9,75	00040313
2307	UTENSILE PER MARTELLETTO	9,75	00040314
2308	UTENSILE PER MARTELLETTO	9,75	00040315



Martelletto Levacorone ATD Roen

Martelletto Levacorone ATD Roen

Martelletto levacorone in acciaio inox correato da 3 utensili.

MARTELLETTO LEVACORONE		euro	codice
1620	CONFEZIONE MARTELLETTO + 3 UTENSILI	50,20	00083632
UTENSILE N. 34	PIATTO PER CORONE conf. 1 pz	14,90	00002719
UTENSILE N. 35	ANGOLATO PER CORONE conf. 1 pz	14,90	00002721
UTENSILE N. 36	ANG. 90° PER PONTI conf. 1 pz	14,90	00002723



Levacorone Hu-Friedy

Strumentario per corone

Levacorone Hu-Friedy

Per la rimozione permanente delle corone rompendo il sigillo tra dente e corona dopo il sezionamento con una fresa.

LEVACORONE		euro	codice
CRCH1	LEVA CORONE CHRISTENSEN DRITTO	109,85	00018031
CRCH2	LEVA CORONE CHRISTENSEN ANGOLATO	109,85	00018032

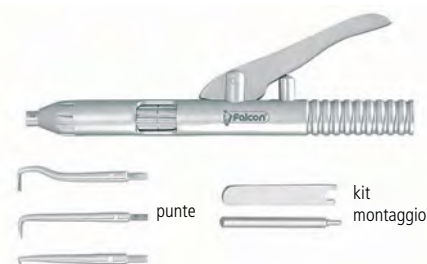

Levacorone Automatico Falcon

Levacorone Automatico Falcon

LEVACORONE AUTOMATICO		euro	codice
conf. 1 levacorone + 3 punte + kit montaggio (morsetto e chiave)		79,90	00124019
conf. 3 punte + kit montaggio (morsetto e chiave)		21,50	00124020



Pinza Ergonomica Pliers GC

Pinza Ergonomica Pliers GC

Pinza ergonomica con elementi di presa in gomma, intercambiabili, per l'inserimento di prova o l'estrazione di lavori protesici provvisori o definitivi.

PINZA ERGONOMICA PLIERS		euro	codice
PINZA	conf. 1 pinza + 20 inserti + polvere antiscivolo da 4 gr	346,95	00030136
INSERTI	conf. 50 pz + polvere antiscivolo da 4 gr	106,50	00030137



Apricorone Universale ASA Dental

Apricorone Universale ASA Dental

Leva apricorone universale.

APRICORONE UNIVERSALE		euro	codice
2340-3	leva apricorone universale	47,10	00040316



Forbice Per Corone ASA Dental

Forbice per Corone ASA Dental

Forbice per corone.

FORBICE PER CORONE		euro	codice
5601-1	punte rette - cm 10,5	* 8,60	00000146



Optragate Retrattore Ivoclar

Apribocca e divaricatori

Optragate Retrattore Ivoclar

Retrattore labiale monouso realizzato in materiale sintetico privo di lattice. Mantiene retratte labbra e guance delicatamente e circolarmente. Grazie alla sua struttura flessibile, tridimensionale, è particolarmente confortevole per il paziente anche in trattamenti prolungati e permette tutti i movimenti mandibolari che si rendessero necessari durante il trattamento.

OPTRAGATE RETRATTORE		euro	codice
ASSORTIMENTO	(40 regular + 40 small)	147,85	00044492
REGULAR	conf. 80 pz	147,85	00044493
SMALL	conf. 80 pz	147,85	00044494



Optragate Junior Ivoclar

Optragate Junior Ivoclar

Grazie alla sua flessibilità tridimensionale, non arreca alcun fastidio al paziente anche in caso di trattamenti prolungati. Guance e labbra risultano così delicatamente retratte e perfettamente coperte e protette. Espressamente sviluppato per giovani pazienti e trattamenti in pedodonzia.

OPTRAGATE JUNIOR		euro	codice
ASSORTIMENTO	40 pz (20 blu + 20 rosa)	148,00	00049262



Apribocca Umbrella Ultradent

Apribocca Umbrella Ultradent

Apribocca monouso flessibile che offre un efficace isolamento del campo operatorio ed il massimo comfort per il paziente. Dotato di un'innovativa protezione della lingua e di una posizione anatomica dei cuscinetti è utilizzabile per varie procedure cliniche come: restauri diretti, sigillature, ortodonzia, sbiancamento alla poltrona, presa d'impronta scanner e fotografia intraorale. Dispositivo privo di lattice, realizzato con un elastomero termoplastico a base di propilene.

APRIBOCCA UMBRELLA				euro	codice
4870	MEDIUM	TRASPARENTI	conf. 5 pz	10,55	00138900
4871	MEDIUM	TRASPARENTI	conf. 20 pz	40,90	00138324



Spandex Hager&Werken

Spandex Hager&Werken

Apribocca in plastica autoclavabile (seguendo attentamente le istruzioni sulla confezione), non riflettente. Permette una visione integrale dei frontali e dei molari. Ideale per fotografie, detartraggio, posa di brackets ecc.

APRIBOCCA SPANDEX				euro	codice
ADULTO	conf. 2 pz			16,90	00004732
BAMBINO	conf. 2 pz			16,90	00013178



Spandex Vertical Hager&Werken

Spandex Vertical Hager&Werken

Apribocca verticale, in plastica morbida, ideali per lavorare sui bordi gengivali dei denti frontali superiori e inferiori. Autoclavabile.

APRIBOCCA SPANDEX VERTICAL				euro	codice
conf. 4 pz	(2 misura bambino + 2 misura adulto)			27,90	00084888



OptiView Kerr

Apribocca e divaricatori

OptiView Kerr

Apribocca che permette di retrarre simultaneamente labbra e guance offrendo un ottimo accesso buccale e gengivale. I supporti anatomici per le labbra con apertura per il frenulo offrono un comfort superiore per il paziente anche durante lunghi trattamenti. Il telaio e le imbottiture sono autoclavabili a 134 °C.

APRIBOCCA OPTIVIEW		euro	codice
KIT STANDARD	BIANCO conf. 2 apribocca + 2 imbottiture	52,85	00048157
KIT SMALL	AZZURRO conf. 2 apribocca + 2 imbottiture	52,85	00057360
IMBOTTITURE	RICAMBIO conf. 10 pz	19,90	00048158



Mirahold Hager&Werken

Mirahold Hager&Werken

Divaricatori in plastica, non riflettente, con manico extra lungo. Permettono un ampio campo visivo non ostruito dalla mano. Ideali per iniezioni e fotografie. Autoclavabile fino a 121°C (seguendo attentamente le istruzioni sulla confezione),

DIVARICATORE MIRAHOLD		euro	codice
ADULTO	conf. 2 pz	15,55	00016890
BAMBINO	conf. 2 pz	15,55	00016889



Mirahold-Block Hager&Werken

Mirahold-Block Hager&Werken

Apribocca in silicone, garantiscono un corretto posizionamento con possibilità di fissaggio alla guancia grazie all'apposito accessorio. Autoclavabile fino a 121°C.

APRIBOCCA MIRAHOLD-BLOCK		euro	codice
conf. 12 pz	(6 grandi + 6 piccoli) + accessorio per fissaggio	43,70	00052399



Divaricatore Simplex Falcon

Divaricatore Simplex Falcon

DIVARICATORE SIMPLEX		euro	codice
ACCIAIO	conf. 1 pz	21,50	00119090



2602-1

Divaricatori ASA Dental

DIVARICATORE PER LABBRA		euro	codice
2602-1	Sternberg - cm 14	15,60	00050654



2604

DIVARICATORE PER GUANCE		euro	codice
2604	University of Minnesota - cm 14	22,55	00009908



2616-1

DIVARICATORE FARABEU		euro	codice
2616-1	cm 13	22,55	00040407



2621-3

2621-4

DIVARICATORE LANGENBECK		euro	codice
2621-3	mm 30 x 16	52,30	00040405
2621-4	mm 40 x 11	55,50	00040406

Divaricatori ASA Dental



Specchietti al Rodio InLine

Specchietti e accessori

Specchietti Piani Rodiati G line

Specchietti in acciaio inox con superficie riflettente rodiata. Punto di saldatura del telaio piatto ed ergonomico più confortevole per il paziente quando si ritrae la guancia. Rifinitura opaca, riduce la riflessione della luce sugli occhi e l'affaticamento oculare. Ottima chiusura telaio-specchio nessun spigolo vivo e nessuna ritenzione di sangue e sporco. Sterilizzabile in autoclave a 134°C.

SPECCHIETTI PIANI RODIATI				euro	codice
N. 4	conf. 12 pz			21,50	00129862
N. 5	conf. 12 pz			21,50	00129861



Specchietti Concavi InLine

Specchietti Concavi InLine

Specchietti in acciaio inox, con superficie riflettente concava. Sterilizzabili in autoclave a 134°C.

SPECCHIETTI CONCAVI				euro	codice
N. 5	conf. 12 pz			37,90	00034271



Specchietti Piani InLine

Specchietti Piani InLine

Specchietti in acciaio inox, con superficie riflettente piana. Sterilizzabili in autoclave a 134°C.

SPECCHIETTI PIANI				euro	codice
N. 4	conf. 12 pz			18,55	00122690
N. 5	conf. 12 pz			18,55	00122691

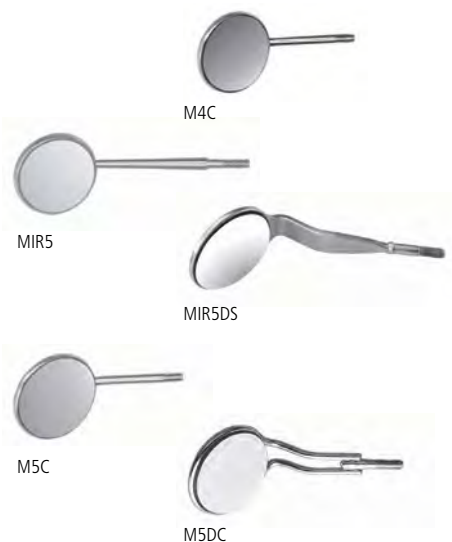

Specchietti Hu-Friedy

Specchietti Hu-Friedy

SPECCHIETTI Ø 22 mm				euro	codice
M4C	N. 4	FILETT. EU	conf. 12 pz	62,60	00050898

SPECCHIETTI Ø 24 mm ANGOLO 30°				euro	codice
MIR5	N. 5	CONE SOCKET FILETT. USA	conf. 12 pz	62,50	00002365

SPECCHIETTI DOPPI (DUE SUPERFICI RIFLETTENTI)				euro	codice
MIR5DS	N. 5	FILETT. EU	conf. 3 pz	41,50	00081448

SPECCHIETTI Ø 24 mm				euro	codice
M5C	N. 5	FILETT. EU	conf. 12 pz	62,50	00055104

SPECCHIETTI DOPPI (DUE SUPERFICI RIFLETTENTI)				euro	codice
M5DC	N. 5	FILETT. EU	conf. 1 pz	72,85	00058434



Specchietti Pure Reflect Prodont

Specchietti Pure Reflect Prodont

Specchietti con superficie ad alta definizione, per una perfetta visione delle ombre e dei dettagli delle strutture dentali.

SPECCHIETTI PURE REFLECT				euro	codice
N. 5 Ø 24 mm	conf. 12 pz			55,50	00133626

Specchietti e accessori



Specchietti Monouso Hager&Werken

Specchietti Monouso Hager&Werken

Superficie riflettente al rodio e struttura in plastica. Confezionati singolarmente in busta.

SPECCHIETTI BRILLANT	euro	codice
N. 4 Ø 19 mm conf. 100 pz	54,50	00044545



Antiappannante Acteon

Antiappannante Acteon

Spray antiappannamento per specchietti dentali.

SPRAY ANTIAPPANNANTE	euro	codice
flacone spray da 100 ml	23,90	00133625

Manici per Specchietti

Manici per Specchietti ASA Dental



S2100 conf. 5 pz **21,10** 00032119
manico ottagonale pieno



S2101 conf. 5 pz **18,60** 00032120
manico tondo



S2102-IN conf. 5 pz **27,30** 00032121
manico esagonale tondo

Manici per Specchietti Hu-Friedy



MH1 MANICO 2 **27,55** 00049766
ACCIAIO INOX



MH24 MANICO 4 **27,55** 00043100
ACCIAIO INOX - FILETTATURA USA



MH0175E MANICO 4 **27,55** 00043098
ACCIAIO INOX - FILETTATURA EU

MHE6 MANICO 6 **28,90** 00097262
ACCIAIO INOX - FILETTATURA EU

Manici per Specchietti LM



LM 25 XSI ERGOMAX **11,30**
B BLU 00051601
R ROSSO 00057934



Bisturi Monouso Sterili

Manici portalame e lame bisturi

Bisturi Monouso Sterili Swann Morton

Bisturi monouso, sterili, con lama chirurgica in acciaio.

Confezione 10 pz in blister sterili euro **8,50**

Nr. 10	Nr. 11	Nr. 15
00016072	00016073	00016074



Bisturi Monouso Sterili con Cappuccio Swann Morton

Bisturi Monouso Sterili con Cappuccio Swann Morton

Bisturi monouso, sterile, con lama chirurgica in acciaio inox e cappuccio di sicurezza estraibile e ricollocabile. Manico in plastica.

Confezione 10 pz in blister sterili euro **13,50**

Nr. 10	Nr. 11	Nr. 12	Nr. 15
00105496	00105497	00105498	00102388



Lame Bisturi Carbon Steel B. Braun

Lame Bisturi Carbon Steel B. Braun

Lame bisturi in acciaio con trattamento al carbonio.

Confezione 100 pz in blister sterili euro **23,00**

Nr. 11	Nr. 12	Nr. 15	Nr. 15C
00146074	00149072	00147218	00147219



Lame Monouso Sterili

Lame Monouso Sterili Swann Morton

Lame chirurgiche sterili, in acciaio al carbonio.

Confezione 100 pz in blister sterili

Nr. 10	Nr. 11	Nr. 12
00016075 euro 34,70	00016076 euro 34,70	00015955 euro 34,70
Nr. 15	Nr. 15C	Nr. 12D
00016077 euro 34,70	00045212 euro 34,70	00087180 euro 38,70



Lame Monouso Sterili Hu-Friedy

Lame Monouso Sterili Hu-Friedy

Lame chirurgiche sterili, in acciaio al carbonio.

Confezione 100 pz in blister sterili

10-255-15	10-256-15
00003417	00027769
euro 63,50	euro 76,50



Lame Monouso Mini Sterili Swann Morton

Manici portalame e lame bisturi

Lame Monouso Mini Sterili Swann Morton

Lame chirurgiche sterili, in acciaio al carbonio.

Confezione 25 pz in blister sterili

euro **59,50**

		euro	codice
SM64			SM67
00018582			00018583
SF1 MANICO BISTURI	FINE	49,50	00018580

Mini Lame BVI Beaver Visitec

Mini lame sterili in acciaio inox da avvitare in senso orario sul manico mediante l'apposito contenitore, riducendo il rischio di tagli accidentali.



Mini Lame BVI Beaver Visitec

MINI LAME

euro **codice**

N. 6400	conf. 20 pz in blister sterili	98,50	00081282
punta arrotondata, affilata su un lato			
N. 6700	conf. 20 pz in blister sterili	115,85	00123977
punta dritta, affilata su un lato			

Manici Portalame Beaver Visitec



1320 cm 1.5.5 INOX **104,30** 00123981
per mini e micro lame, da utilizzare con o senza stringilama



1350 ricambio stringilama **41,00** 00123982
per micro lame

Manici per Bisturi Hu-Friedy



10-130-05E No. 5E **101,50** 00029921



10-130-03E No. 3E **20,55** 00014062
con scala europea

Manici per Bisturi ASA Dental



0350-3 Fig. 3 **7,70** 00003547



0350-5 Fig. 5 **14,20** 00014559



Sidekick Hu-Friedy

Affilastrumenti e accessori

Sidekick Hu-Friedy

Affilastrumenti che permette un'affilatura rapida e facile di scalers e curettes. Lo strumento elettrico, compatto e senza filo, con una guida e un arresto verticale garantisce la precisione dell'angolo di taglio degli strumenti per un'affilatura stabile. È costante nel tempo.

Dotata di: 1 unità sidekick + manuale d'uso con cd-rom + 1 pietra per affilatura in ceramica + stick di prova in plastica + 1 lente d'ingrandimento + 2 pile din A4.

SIDEKICK		euro	codice
HU-SDKKIT	AFFILATRICE	a richiesta	00044430
PIETRE PER AFFILATURA SIDEKICK		euro	codice
HU-SDKSTONEA	PIETRA ARKANSAS	45,50	00044431

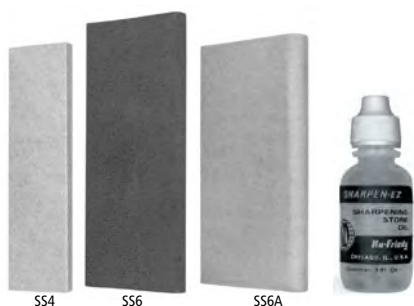

Pietre e Accessori per Affilatura Hu-Friedy

Pietre e Accessori per Affilatura Hu-Friedy

Pietre da utilizzare con l'olio SSO Sharpen Ez.

PIETRE PER AFFILATURA				euro	codice
SS4	ARKANSAS PIATTA	FINE	conf. 1 pz	51,50	00002305
SS6	INDIA CUNEIFORME	MEDIUM	conf. 1 pz	51,50	00002303
SS6A	ARKANSAS SMUSSATA	FINE	conf. 1 pz	51,50	00002301

Olio da applicare sulle pietre prima dell'affilatura onde evitare il surriscaldamento dei materiali. Previene inoltre la penetrazione di trucioli metallici nella pietra.

SHARPEN-EZ (OLIO PER AFFILATURA)		euro	codice
SSO	flacone da 29,5 ml	26,55	00002300



Cassetta Stery Porta Strumenti Larident

Trays

Cassetta Stery Porta Strumenti Larident

Cassetta per sterilizzazione in plastica, antisdrucchiolo, completamente autoclavabile.

CASSETTA STERY PORTA STRUMENTI		euro	codice
ROSSO	cassetta + 3 supporti in silicone	23,40	00105886
VERDE	cassetta + 3 supporti in silicone	23,40	00105887



Cassetta per Strumenti LM

Cassetta per Strumenti LM

Cassetta in plastica per strumenti manuali, sterilizzabile a freddo e in autoclave. Gli strumenti vengono bloccati in modo sicuro, ma possono ruotare liberamente per una pulizia ottimale e per garantire il controllo delle infezioni.

CASSETTA PER STRUMENTI			euro	codice
SERVO 5	PER 5 STRUMENTI	180 x 86 x 28 mm	49,00	00051524
SERVO 8	PER 8 STRUMENTI	180 x 136 x 28 mm	54,70	00058140



Locking Tray ASA Dental

Cassette Portastrumenti ASA Dental

Vassoio portastrumenti con coperchio, in acciaio inox, per conservare e sterilizzare gli strumenti. Blocca strumenti e rastrelliera in silicone.

LOCKING TRAY MIDI		euro	codice	
S2771-1	PER 10 STRUMENTI	182 x 144 x 34 mm	85,30	00038265

i Cassette Portastrumenti Hu-Friedy da pag. 535



Cassetta Portastrumenti Twist-Lock

Trays

Cassetta Portastrumenti Twist-Lock

Portastrumenti in acciaio inox per 5 strumenti.
Dimensioni 18.2 x 7.2 x 3.4 cm.

CASSETTA PORTASTRUMENTI TWIST-LOCK		euro	codice
CON COPERCHIO	MINI	37,50	00131392



Cassetta a Scomparti Nichrominox

Cassetta a Scomparti Nichrominox

Cassetta a scomparti in acciaio e silicone, che permette lo stoccaggio, la classificazione e la sterilizzazione di piccolo strumentario (brackets, bande ortodontiche, piccoli strumenti di implantologia o endodonzia). Utilizzabile in qualsiasi modalità di sterilizzazione.

CASSETTA A SCOMPARTI		euro	codice
CASSETTA A 12 SCOMPARTI	21 x 13 x 2 cm	89,50	00135791
CASSETTA A 12 SCOMPARTI	21 x 7 x 2 cm	58,85	00090938



Vassoi Portastrumenti Maxi

Vassoi Portastrumenti Maxi

Vassoio in alluminio anodizzato, colorato. Dimensioni: 284 x 183 x 17 mm - coperchio argento 288 x 187 x 29 mm.

VASSOIO ALLUMINIO MAXI		euro	codice
COPERCHIO	ARGENTO	12,55	00078449
BASE	ARGENTO	12,55	00078459
BASE	BLU	12,55	00078457
BASE	ORO	12,55	00073319
BASE	ROSSA	12,55	00078456
BASE	VERDE	12,55	00078458

RASTRELLIERA MAXI PORTASTRUMENTI		euro	codice
17 SEDI		9,00	00078460
11 SEDI		9,00	00078461



Vassoi Portastrumenti Mini

Vassoi Portastrumenti Mini

Vassoio in alluminio anodizzato, colorato. Dimensioni: 183 x 140 x 17 - coperchio argento 187 x 145 x 29 mm.

VASSOIO ALLUMINIO MINI		euro	codice
COPERCHIO	ARGENTO	9,25	00078378
BASE	ARGENTO	9,25	00078501
BASE	BLU	9,25	00078500
BASE	ROSSA	9,25	00078499

RASTRELLIERA MINI PORTASTRUMENTI		euro	codice
8 SEDI		5,30	00078377



Vaschette Portastrumenti

Vaschette Portastrumenti

VASCHETTA ACCIAIO INOX		euro	codice
MAXI	200 x 150 mm	14,10	00078465
MINI	200 x 100 mm	12,50	00078466



Bacinella Reniforme Larident

Bacinella Reniforme Larident

Bacinella in acciaio inox.
Dimensioni 25 x 13.5 cm.

BACINELLA RENIFORME		euro	codice
S1		19,90	00031608



Tazza in Acciaio Inox

Tazza in Acciaio Inox

TAZZA IN ACCIAIO INOX		euro	codice
Ø 12.5 mm		10,50	00129532

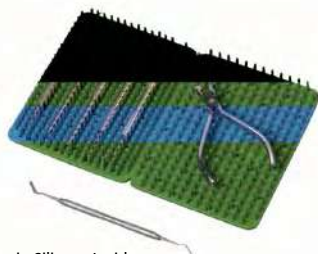

Tappetino in Silicone Larident

Tappetino in Silicone Larident

Supporto in silicone autoclavabile per fissare gli strumenti.
Interasse tra i perni - 0,8 / 1 cm. Verde, dimensioni 28 x 18 cm.

TAPPETINO ANTISCIVOLO		euro	codice
conf. 1 pz		54,90	00054657



Porta Pinze Larident

Porta Pinze Larident

Di forma rotonda, in plexiglas trasparente.

PORTA PINZE		euro	codice
conf. 1 pz		18,50	00124012



Porta Pinze Larident

Porta Pinze Larident

Organizer per pinze in plexiglass.
Dimensione L 22 x H 14 x P 8 cm.

PORTA PINZE		euro	codice
G91		25,90	00132256

Varie Studio e Laboratorio

606	Gadget per Bambini
607	Ortodonzia
607	Ortodonzia - Stripping
607	Ortodonzia - Nastri in Fibra per Splintaggio
608	Ortodonzia - Cementi Ortodontici
609	Ortodonzia - Pinze e Strumenti
612	Ortodonzia - Trainer Miofunzionali
613	Ortodonzia - Cera e Accessori
614	Gessi per Articolatori
614	Gessi per Modelli
615	Gessi per Modelli da Scansione CAD
615	Gessi per Monconi
616	Isolanti
616	Basi per Modelli
617	Cere
618	Termoformatura
620	Resine Autopolimerizzanti
621	Lucidanti per Resina
622	Fresoni in Tungsteno
622	Dischi Diamantati
623	Gommini Lucidanti per Resina
624	Feltrini e Spazzolini per Lucidatura
625	Lampade e Microsaldatori
625	Saldatura
626	Occlusori
626	Contenitori Portalavori
626	Strumentario
627	Varie Studio
628	Cartoleria

Gadget per bambini



Miratoi Bauletti Hager&Werken

Miratoi Bauletti Hager&Werken

In plastica per conservare i dentini decidui estratti ai piccoli pazienti.

MIRATOI BAULETTI	euro	codice
conf. 100 pz colori assortiti	54,00	00050514



Clessidra per Bambini

Clessidra per Bambini Hager&Werken

Divertente segnatempo per la pulizia dei denti. Ideale per motivare i bambini alla pulizia dei denti. Facile da leggere così che i 2 minuti necessari per la pulizia siano assicurati. Favorisce la corretta igiene dentale a partire dall'infanzia.

CLESSIDRA PER BAMBINI HOURGLASS	euro	codice
conf. 1 pz	7,00	00087078



Miratoy Skateboards per Dita Hager&Werken

Miratoy Skateboards per Dita Hager&Werken

MIRATOY SKATEBORDS PER DITA	euro	codice
conf. 50 pz	55,80	00123864



Miratoy Finti Orologi Hager&Werken

Miratoy Finti Orologi Hager&Werken

Puzzle sotto forma di orologi di vari colori.

MIRATOY FINTI OROLOGI	euro	codice
conf. assortita 84 pz	32,40	00123866



Attestato di Coraggio

Attestato di Coraggio

Attestato di coraggio, con colori vivaci e simpatici disegni con 3 diversi soggetti, da consegnare ai piccoli pazienti. Fidelizza e gratifica il giovane paziente.

ATTESTATO DI CORAGGIO	euro	codice
conf. 3 blocchi da 50 fogli	35,50	00097488



Ortho-Strips Leone

Ortodonzia - Stripping

Ortho-Strips Leone

La riduzione unilaterale dello smalto interprossimale è una procedura che vanta un pluriennale utilizzo clinico. È molto utile per guadagnare spazio, limitando la necessità di estrazioni, nei trattamenti ortodontici sia vestibolari che linguali mentre è necessaria nella terapia con allineatori. La linea di prodotti Intensive dedicata ai protocolli IPR (IPR=InterProximalReduction) permette di effettuare trattamenti precisi dimensionalmente, veloci, sicuri e confortevoli per il paziente.

ORTHO-STRIPS MANUALI			euro	codice
LOSM1508/6	8 / 15 µm	conf. 6 pz	87,90	00098503
LOSM8040/6	40 / 80 µm	conf. 6 pz	87,90	00098502

ORTHO-STRIPS		euro	codice
RICAMBIO		conf. 3 pz	111,80
			TABELLA

tipo	lati	grana	funzione	codice
LOS08OP/3	2 lati	8 µm	Opener Apertura punti di contatto	00108989
LOS08OPL/3	1 lato sx			00107784
LOS08OPR/3	1 lato dx			00109045
LOS15/3	2 lati	15 µm	Polishing Lucidatura superfici trattate	00099024
LOS15L/3	1 lato sx			00100993
LOS15R/3	1 lato dx			00100994
LOS25/3	2 lati	25 µm	Contouring Finitura superfici trattate	00108990
LOS25L/3	1 lato sx			00099266
LOS25R/3	1 lato dx			00100995
LOS40/3	2 lati	40 µm	Medium Modellazione smalto approssimale	00100883
LOS40L/3	1 lato sx			00100996
LOS40R/3	1 lato dx			00100997
LOS60/3	2 lati	60 µm	Coarse Riduzione smalto approssimale	00100499
LOS60L/3	1 lato sx			00099515
LOS60R/3	1 lato dx			00099516

Ortodonzia - Nastri in fibra per splintaggio

EverStick Ortho GC

Fibre di vetro preimpregnate ad adesione chimica (IPN) ai materiali compositi. Pronte all'uso, indicate per retainer e ancoraggi ortodontici metal-free, e per tutti i tipi di contenzione post trattamento ortodontico. L'applicazione, con tecnica adesiva, è reversibile e minimamente invasiva.



EverStick Ortho GC

EVERSTICK ORTHO		euro	codice
conf. 2 strisce da 12 cm		232,10	00095378



Cemento Fotopolimerizzabile al Fluoro Leone

Ortodonzia - Cementi ortodontici

Cemento Fotopolimerizzabile al Fluoro Leone

Cemento fotopolimerizzante a rilascio di fluoro, specifico per l'applicazione e il fissaggio delle bande ortodontiche. La colorazione gialla evidenzia gli eccessi da eliminare prima della polimerizzazione e gli eventuali residui dopo la rimozione della banda.

CEMENTO FOTOPOLIMERIZZABILE AL FLUORO	euro	codice
E3163-00 conf. 3 siringhe da 5 gr	128,70	00033846



Transbond XT 3M Unitek

Transbond XT 3M Unitek

Adesivo fotopolimerizzabile ad adesione immediata per il bonding di **attacchi in metallo e in ceramica** sulla superficie dentale. Consente l'inserimento dell'arco subito dopo la fotopolimerizzazione, così da ridurre i passaggi di bonding.

TRANSBOND XT	euro	codice
712-035 KIT conf. 2 siringhe da 4 gr + primer 6 ml + accessori	237,00	00095092



Fuji Ortho Band GC

Fuji Ortho Band GC

Cemento vetroionomerico ibrido, pasta-pasta, per il fissaggio delle **bande ortodontiche**. Semplice e veloce miscelazione senza sprechi di materiale. Non richiede mordenzatura. Ad elevato rilascio di fluoro. La colorazione blu facilita la rimozione degli eccessi di cemento.

FUJI ORTHO BAND	euro	codice
PASTE PAK conf. 2 cartucce pasta da 13,3 gr (7,2 ml)	224,45	00038193
DISPENSER per cartucce GC	115,85	00057533



Fuji Ortho LC GC

Fuji Ortho LC GC

Cemento vetroionomerico fotoattivato per il fissaggio di **brackets e bande ortodontiche**. Rilascio di fluoro a lungo termine, eccellente adesione anche in campo umido.

FUJI ORTHO LC	euro	codice
INTRODUCTORY PACK polvere da 15 gr + liquido da 6,8 ml + accessori	152,10	00029514



BrackFix Voco

BrackFix Voco

Sistema adesivo fotopolimerizzabile per la cementazione di **brackets in metallo o ceramica**. Fluorescente: rende possibile una rimozione veloce e protettiva di residui degli adesivi dopo aver tolto i bracket

BRACKFIX	euro	codice
conf. adesivo siringa 2 x 4 gr + Primer flacone 6 ml + accessori	252,80	00131301

Pinze per Ortodonzia Leone



P1162-00
Pinza universale
 Forma molto affusolata.
 Per fili fino a un massimo di 0,9 mm.
 cod 00017121 € **85,50**



P1163-00
Pinza universale
 Forma classica.
 Per fili fino a un massimo di 0,9 mm.
 cod 00004260 € **67,60**



P2101-00
Pinza di angle a becco d'uccello
 Per la piegatura di fili tondi
 fino a .045" (1,14 mm)
 cod 00095488 € **107,90**



P2104-00
Pinza di utilità Weingart
 Con becchi smussati al diamante.
 cod 00081725 € **107,90**



P2106-00
Pinza togli attacchi
 Adatta anche per attacchi in ceramica.
 cod 00106854 € **107,90**



P2107-00
Pinza di TWEED a becchi piatti
 Per fili quadrati e rettangolari.
 cod 00110659 € **107,90**



P1075-01
Pinza di Aderer a 3 punte fini
 Per fili tondi fino a .020" (0,51 mm) e
 rettangolari fino a .021" (0,53 x 0,64 mm).
 cod 00027970 € **89,00**



P1914-00
Micro tronchesino distale
 Manici lunghi, con trattenuta del filo.
 Massima capacità di taglio:
 -filo rettangolare .022" x .028" (0,56 x 0,71 mm)
 -filo tondo .020" (0,51 mm)
 -filo twist .016" (0,41 mm)
 cod 00029326 € **198,30**



P2108-00
Tronchese a trattenuta distale
 Massima capacità di taglio: fili tondi .020"
 (0,51 mm) e
 rettangolari .022" x .028" (0,56 x 0,71 mm).
 cod 00083637 € **120,30**



P2109-00
Tronchese per fili duri
 Massima capacità di taglio: fili tondi .020"
 (0,51 mm)
 e rettangolari .022" x .028" (0,56 x 0,71 mm).
 cod 00088338 € **120,30**



P2110-00
Tronchesino per legature
 Massima capacità di taglio: fili tondi .015"
 (0,28 mm).
 cod 00083638 € **120,30**



P1635-00
Strumento per Torque
 Per filo .019" x 025" e .021" x .025/027"
 cod 00119401 € **76,40**



678-201
Pinza di WEINGART - pinza di utilità, affusolata angolata a 32°, per il posizionamento e la rimozione degli archi.
 cod 00098272 € 212,40



678-202
Pinza di WEINGART SLIM
 A becco sottile e punte zigurate.
 cod 00086828 € 212,40



678-207
Pinza Togli Bande
 Versione lunga per bande posteriori, con cuscinetto in teflon intercambiabile.
 cod 00089808 € 212,40



678-101
Tronchese Universale Distale
 Con taglio e ritenuta del filo con Ø .021" x 0.25"
 cod 00086943 € 236,10



678-104
Tronchese Dritto
 Per fili pesanti con Ø .022" x 0.28" (0,56 x 0,71 mm).
 cod 00105023 € 236,10



678-109
Tronchese Micro per Legature
 Punta angolata a 15° e profilo ultrasottile. Per fili con Ø .012" (0,30 mm).
 cod 00109994 € 236,10



678-302
Pinza a 3 becchi
 Lunga, per il contorno e la piegatura di fili. con Ø .030" (0,76 mm)
 cod 00098274 € 212,40



678-304
Pinza a becchi d'uccello
 Per creare anse. Filo con Ø .030" (0,76 mm)
 cod 00109067 € 212,40



678-307
Pinza per Archi
 Per la piegatura di archi e filicon Ø .022" x .025" (0,53 x 0,64 mm)
 cod 00109991 € 212,40



678-309
Pinza per Anse
 Per creare pieghe doppie e triple in archi linguiali. Filo con Ø .022" x .025" (0,53 x 0,64 mm).
 cod 00109992 € 212,40



678-310
Pinza Hollow Chop
 Pinza per contorni. Filo con Ø .030" (0,76 mm)
 cod 00086811 € 212,40



678-327
Pinza Tie-Back
 Pinza piegafili multiuso in NiTi. Filo con Ø .025" (0,63 mm)
 cod 00109990 € 212,40

Pinze e Strumenti per Ortodonzia Falcon



VARIE STUDIO E LABORATORIO



Pinza per legature Smaha
Dritta - 140 mm
cod 00119333
€ **32,00**



Pinzetta per Tubi Buccali
una volta rilasciate, le punte fini trattengono il tubetto buccale attraverso lo slot. Può essere impiegato anche come posizionatore di attacchi ad azione invertita - 125 mm
cod 00119338
€ **21,50**



Pinzetta per attacchi
135 mm
cod 00119088
€ **11,50**



Calibro per Attacchi Boone
Universale per attacchi con slot di .018" o .022".
Consente il posizionamento dell'attacco a quattro diverse altezze: 3.5, 4, 4.5, e 5 mm.
In acciaio inox autoclavabile.
cod 00119086
€ **22,00**



Scaler/Spingibanda
da un lato scaler, dall'altro spingibande
cod 00119093 € **11,00**

Spingibanda Mershon
spingibanda con punta rettangolare zigrinata per una pressione ideale durante il posizionamento delle bande
cod 00119084 € **25,00**



Trainer Miofunzionali Es-Tech

Linea di dispositivi elastodontici miofunzionali, realizzati in polimeri atossici, anallergici e privi di radicali liberi, colorati con sostanze naturali. Resistenti al bruxismo di grado lieve e moderato, consentono di essere sottoposti a masticazione nell'ambito degli esercizi miofunzionali consigliati. **Caratteristiche:** Scudi e pareti con funzione espansiva su arcate e palato - Rampe linguali per un efficace riposizionamento sullo spot palatino - Adattabili dal clinico in base alle esigenze di ciascun paziente in ciascuna fase terapeutica.



Es-Tech Logo 2 Isasan

Es-Tech Logo 2 Isasan

Dispositivo ideale per favorire l'abbandono del ciuccio oltre i 24 mesi. Ideale per contrastare gli effetti del digrignamento fisiologico. Indirizza la suzione non nutritiva su un dispositivo non ingoiabile che non apre il morso, riposiziona la lingua verso lo spot palatino, promuove respirazione nasale e deglutizione fisiologica. Permette di essere mordicchiato a piacere, previene la suzione del pollice o di altri oggetti dannosi. Misura unica.

ES TECH LOGO 2		euro	codice
AZZURRO	conf. 1 pz	44,00	00122294



Es-Tech Univers Isasan

Es-Tech Univers Isasan

Decomprime l'ATM, rilassa la muscolatura oro-facciale. Agisce su tutte le disfunzionalità orali (respirazione, postura linguale, deglutizione, iperattività muscolare periorale). È utile come parodonti sportivo (per sport non di contatto). Consente il riequilibrio della masticazione, in associazione ad esercizi dedicati. Resiste al bruxismo di grado lieve e moderato (modello di colore azzurro). Si porta durante il sonno notturno e almeno un'ora di giorno.

SOFT - TRASPARENTE		HARD - AZZURRO	
medio	grande	medio	grande
00122295	00122297	00122296	00122299

euro **66,50**



Es-Tech Standard Isasan

Es-Tech Standard Isasan

Dedicato ai pazienti in classe I e II di ogni età (dentizione primaria, mista e permanente) per corregge le disfunzionalità (respirazione, deglutizione, postura linguale e attività muscolare periorale). Espande le arcate ed allinea i denti, per correggere i problemi di masticazione e di bruxismo (lieve e moderato). Da utilizzare durante il sonno notturno e almeno un'ora di giorno.

SOFT - AZZURRO			HARD - ARANCIONE		
piccolo	medio	grande	piccolo	medio	grande
00122300	00122101	00122303	00122302	00122102	00122304

euro **66,50**



Es-Tech Classe II Isasan

Es-Tech Classe II Isasan

Ideale per i pazienti in Classe II, ha uno spessore posteriore di 5 mm che favorisce l'avanzamento mandibolare. Agisce su tutte le disfunzionalità e decomprime delicatamente l'ATM. Si porta durante il sonno notturno e almeno un'ora di giorno.

SOFT - AZZURRO		HARD - ARANCIONE	
medio	grande	medio	grande
00122306	00122104	00122103	00122108

euro **66,50**



Es-Tech Classe III Isasan

Es-Tech Classe III Isasan

Caratterizzato da uno scudo vestibolare inferiore lungo e a spessore differenziato per opporsi all'avanzamento eccessivo della mandibola. Grazie agli scudi vestibolari superiori, stimola lo sviluppo del mascellare in senso trasversale e sagittale. Si adatta ad arcate inferiori anche di forma squadrata. La rampa linguale è accentuata per stimolare al massimo il riposizionamento linguale sullo spot palatino. Utilizzare durante il sonno notturno e almeno un'ora di giorno.

SOFT - AZZURRO			HARD - ARANCIONE		
piccolo	medio	grande	piccolo	medio	grande
00122308	00122310	00122311	00122015	00122016	00122307

euro **66,50**



Aqualizer Ultra Splint

Ortodonzia - Trainer miofunzionali

Aqualizer Ultra Splint

Aiuta a prevenire le ulcerazioni dolorose e ad attenuare le irritazioni dei tessuti della bocca, delle guance e delle gengive causate da fili e punti metallici taglienti. Pezzi pre-tagliati per un'applicazione più igienica e comoda della cera trasparente. Specchietto incluso.

AQUALIZER ULTRA SPLINT		euro	codice
MEDIUM	conf. 1 pz	37,00	00108035



Cera Ortodontica Gum Sunstar

Ortodonzia - Cera e accessori

Cera Ortodontica Gum Sunstar

Aiuta a prevenire le ulcerazioni dolorose e ad attenuare le irritazioni dei tessuti della bocca, delle guance e delle gengive causate da fili e punti metallici taglienti. Pezzi pre-tagliati per un'applicazione più igienica e comoda della cera trasparente. Specchietto incluso.

CERA ORTODONTICA		euro	codice
conf. 24 pz		78,85	00094017



Orthowax Zeta

Orthowax Zeta

Cera naturale indicata per proteggere le mucose dai traumi procurati da attacchi e fili. Innocua se ingerita.

ORTHOWAX CERA PROTETTIVA		euro	codice
conf. 7 bastoncini in astuccio di plastica		3,70	00051144



Bite-Box

Bite-Box

Contenitore per apparecchio ortodontico, sterilizzabile a freddo con qualsiasi tipo di liquido. Personalizzazione serigrafata ad 1 colore, minimo d'ordine e costo a richiesta.

confezione 10 pz		euro	8,05	
	AZZURRO	ROSA FUCSIA	GIALLO FLUO	VERDE
10 pz	00040007	00040008	00040009	00057469



Orto-Box

Orto-Box

Contenitore per protesi, sterilizzabile a freddo con qualsiasi tipo di liquido. Altezza: 4 cm. Personalizzazione serigrafata ad 1 colore, minimo d'ordine e costo a richiesta.

confezione 1 pz		euro	1,00	
confezione 10 pz		euro	8,05	
	ARANCIO FLUO	AZZURRO	GIALLO FLUO	LILLA
1 pz	00011219	00001297	00011221	00011222
10 pz	00040001	00040000	00040003	00040004
	ROSA FUCSIA	BLU SCURO	ROSSO PERLA	VERDE
1 pz	00011220	00123862	00011223	00011224
10 pz	00040002	00087201	00040005	00040006

CORDINI PER ORTO-BOX E BITE BOX		euro	3,50
conf. 10 pz (colori assortiti)			00040012



Arti Gips G Line

Gessi per articolatori

Arti Gips G Line

Gesso duro tipo III extra fine, a rapido indurimento, per il montaggio di modelli su articolatore. dotato di bassa espansione, ottima adesività e modellabilità, viene consigliato anche per il fissaggio di posizione dei vari elementi degli strumenti gnatologici e, in studio, per la realizzazione di modelli immediati. È compatibile con tutti i materiali da impronta.

ARTI GIPS		euro	codice
BIANCO	fusto da 5 kg	*19,50	00079983
BIANCO	fusto da 15 kg	*49,50	00079982



Snow White Plaster Kerr No. 2

Snow White Plaster No. 2 Kerr

Gesso per impronte, di tipo II, a presa rapida. Indicato per fissare i modelli in articolatore. Colore bianco. Espansione all'indurimento estremamente bassa, dopo 2 ore: 0.01 - 0.12 %. Tempo di presa: 3 - 5 minuti. Resistenza alla compressione dopo 1 ora: 246 kg/cm³.

SNOW WHITE PLASTER NO. 2		euro	codice
N.2	BIANCO fustino da 4,5 kg	*39,10	00001677

Gessi per modelli



4 Model Gips G Line

4 Model Gips G Line

Gesso extraduro naturale per modelli di tipo IV di qualità superiore, conforme alle norme EN ISO 6873. Ideale per riprodurre fedelmente ogni minimo dettaglio dell'impronta, tixotropico. Indicato per modelli master di precisione per protesi fissa (parziale e totale), modelli antagonisti, modelli per protesi scheletrata.

4 MODEL GIPS		euro	codice
BIANCO	fusto da 25 kg	*91,60	00107018



Model Gips Normal G Line

Model Gips Normal G Line

Gesso duro tipo III extra fine ad alta precisione per scheletrica e modelli antagonisti, conforme alle norme ISO 6873. È compatibile con tutti i materiali da impronta. Con tempo di lavorazione prolungato. Tempo di presa 8 min.

MODEL GIPS NORMAL		euro	codice
GIALLO	fusto da 25 kg	*56,60	00083868



Model Gips G Line

Model Gips G Line

Gesso duro tipo III extra fine ad alta precisione per scheletrica e modelli antagonisti, conforme alle norme ISO 6873. È compatibile con tutti i materiali da impronta. Tempo di presa 6 min.

MODEL GIPS		euro	codice
GIALLO	fusto da 5 kg	*17,20	00079978
GIALLO	fusto da 15 kg	*39,90	00079977
GIALLO	sacco da 25 kg	*55,50	00079976



Ortho Gips G Line

Ortho Gips G Line

Gesso duro tipo III, di alta qualità per modelli ortodontici da studio o da archivio, conforme alle norme ISO 6873. Dotato di ottima fluidità, può essere usato con resine acriliche sia a caldo che a freddo. È compatibile con tutti i materiali da impronta. Colore bianco brillante.

ORTHO GIPS		euro	codice
BIANCO	fusto da 5 kg	*19,50	00079981
BIANCO	fusto da 15 kg	*50,50	00079980

n * articoli soggetti alle variazioni di prezzo del listino Laboratorio



Selenor Speciale Ortodonzia Zeta

Gessi per modelli

Selenor Speciale Ortodonzia Zeta

Gesso duro di tipo III, indicato per realizzare modelli ortodontici da studio e da archivio. Dotato di ottima fluidità, può essere usato con resine acriliche sia a caldo che a freddo. È compatibile con tutti i materiali da impronta. Espansione 0.10% - colore bianco.

SELENOR SPECIALE ORTODONZIA		euro	codice
BIANCO	fusto da 25 kg	*80,40	00002836
BIANCO	fustino da 5 kg	*26,70	00035522



Hydrock Kerr

Hydrock Kerr

Hydrock è ideale per modelli di protesi mobile parziale o totale. Durante la presa il gesso presenta un'espansione che compensa la contrazione acrilica. Può essere utilizzato anche per alcuni particolari tipi di modelli per ponti e corone. È disponibile nei colori bianco e giallo.

HYDROCK		euro	codice
GIALLO	fustino da 5 kg	*33,90	00095736



Vel-Mix Stone Kerr

Vel Mix Stone Kerr

Gesso extra duro di tipo IV, a bassa espansione per ponti e corone, consente la realizzazione di modelli precisi con superfici lisce e di elevata durezza. La facilità di scorrimento e le proprietà di riempimento lo rendono ideale per tutti i tipi di modelli. Espansione 0.08% - colore rosa.

VELIX MIX STONE		euro	codice
ROSA	fustino da 6 kg	*58,60	00001662

Gessi per modelli da scansione CAD



Esthetic-Base Gold Dentona

Esthetic-Base Gold Dentona

Speciale gesso extraduro classe IV, con Esthetic Base Gold si ottengono eccellenti risultati nella lettura digitale della superficie. Non è necessario usare polveri o fabbricare costosi modelli duplicati. Esthetic Base Gold ha un colore ad alto contrasto e crea una visione d'insieme armonica con la cera da modellazione ScanWax, con la quale si ottengono risultati più precisi e un lavoro facilmente osservabile. Esthetic Base Gold è certificato da SIRONA DENTAL SYSTEM per inEos.

ESTHETIC-BASE GOLD		euro	codice
GIALLO ORO	conf. 5 kg	*40,10	00075584



Hinriplast N Ernst Hinrichs

Gessi per monconi

Hinriplast N Ernst Hinrichs

Gesso tipo 4, rinforzato e stabilizzato con additivi in resina. Grazie alla sua composizione non risulta fragile e non si scheggia come i convenzionali gessi duri. Alta fluidità di colata con dettagli perfetti e superficie estremamente liscia.

HINRIPLAST N		euro	codice
MARRONE DORATO	sacchetto 5 kg	*26,50	00093787
ALBICOCCA	sacchetto 5 kg	*26,50	00093790
GRIGIO PERLA	sacchetto 5 kg	*26,50	00093793

Gessi per monconi

GC Fuji Rock EP Linea Premium

Versione speciale di GC Fujirock EP sviluppata per tecniche ad elevata performance quali, ad esempio, i manufatti implanto-protetici estesi e le indicazioni complesse in ceramica integrale. La composizione avanzata della polvere e la definizione accurata ed omogenea del colore fanno di questo gesso la soluzione ideale per i lavori di maggior pregio. Nei casi più complessi quali modellazione in cera, mascherine gengivali, scansione digitale, rifinitura e lucidatura.



GC Fuji Rock EP Linea Premium

GC FUJI ROCK EP LINEA PREMIUM

		euro	codice
PASTEL YELLOW	fustino da 4 kg	*43,70	00108477
PASTEL YELLOW	fustino da 11 kg	*95,10	00108478
POLAR WHITE	fustino da 4 kg	*43,70	00108479
INCA BROWN	fustino da 4 kg	*43,70	00108480
TITANIUM GREY	fustino da 4 kg	*43,70	00108481



GC Fuji Rock EP Linea Classic

GC Fuji Rock EP Linea Classic

Gesso duro di IV classe naturale ad alta qualità, ideale per monconi è adatto a tutti i tipi di lavori protesici. Per le elevate proprietà fisiche garantisce elevata precisione, solidità dei margini e stabilità sotto pressione. Fornito nel nuovo confezionamento fustino di plastica a chiusura ermetica, richiudibile, pratico e maneggevole. Espansione 0.08%.

GC FUJI ROCK EP

		euro	codice
GOLDEN BROWN	fustino da 5 kg	*48,40	00065460
GOLDEN BROWN	fustino da 12 kg	*93,20	00065996

Isolanti

Separating Fluid Ivoclar

Isolante universale gesso-gesso e gesso-resina, a base alginica, indicato per tutte le resine acriliche polimerizzabili a caldo e a freddo.



Separating Fluid Ivoclar

SEPARATING FLUID

		euro	codice
flacone da 500 cc		*31,30	00001174
flacone da 1000 cc		*43,30	00001175



Unifol Perident

Unifol Perident

Isolante gesso / resina, a base di alginato ed olii emulsionanti ad azione distaccante. Atossico, privo di formaldeide. Impiegato sul modello a caldo oppure a freddo, crea una barriera efficace fra gesso e resina, senza alterare il risultato cromatico.

UNIFOL

		euro	codice
flacone da 450 ml		*13,20	00002257
conf. 3 flaconi da 450 ml		*35,90	00002253

Basi per Modelli

Zoccolatori Monouso

Basi monouso in plastica bianca, scomponibili, indicati per realizzare modelli antagonisti o archivio.



Zoccolatori Monouso

ZOCCOLATORE DOPPIO

		euro	codice
IN PLASTICA	conf. 10 pz	*10,40	00044456

n * articoli soggetti alle variazioni di prezzo del listino Laboratorio

Cere



Cera Azzurrina Morbidissima Zeta

Cera Azzurrina Morbidissima Zeta

Cera azzurra in bastoncini. Morbida e viscosa con punto di fusione a 62°C. Ideale per boxare portaimpronta e per realizzare stops in cera, compatibile con tutti i materiali da impronta. Lunghezza 140 mm - Ø 6 mm.

CERA AZZURRINA MORBIDISSIMA			euro	codice
conf. 44 bastoncini			* 23,90	00030125



Valli Occlusali G Line

Valli Occlusali G Line

Cera preformata a ferro di cavallo con sezione 10 x 10 mm e lunghezza 100 mm. Usata sia per la realizzazione di sagome parziali di masticazione, sia per la realizzazione rapida delle placche occlusali. Punto di fusione: gialli a 59°C - rossi a 62°C.

VALLI OCCLUSALI			euro	codice
MORBIDI / DURI	GIALLI / ROSSI	conf. 96 pz	* 41,90	00092307
MORBIDI	GIALLI	conf. 96 pz	* 41,90	00092308
DURI	ROSSI	conf. 96 pz	* 41,90	00092309



Model Wax G Line

Model Wax G Line

Cera in fogli formato 90 x 180 mm spessore 1,5 mm.

MODEL WAX		euro	codice
ROSA	conf. 500 gr	* 13,20	00081281



Tenatex Kemdent

Tenatex Kemdent

Cera in fogli spessore 1,5 mm, indicata anche per la prova diretta.

TENATEX		euro	codice
TIPO MORBIDO	ROSSA	conf. da 500 gr	* 15,90



Tenasyle Kemdent

Tenasyle Kemdent

Cera in fogli spessore 1,5 mm, non irrita i tessuti orali. Ideale per la prova diretta nella bocca del paziente.

TENASYLE		euro	codice
TIPO HARD	ROSSA	conf. da 500 gr	* 20,30



Ceradent Zeta

Ceradent Invernale / Intermedia / Estiva Zeta

Cera in lastre dimensione dei fogli: 180 x 90 mm.

CERADENT IN LASTRE			euro	codice
ESTIVA	DURA	conf. da 500 gr	* 13,20	00002848
INTERMEDIA	TENACE	conf. da 500 gr	* 13,20	00002846
INVERNALE	MORBIDA	conf. da 500 gr	* 13,20	00002847

Termoformatura

Erkopress Motion Erkodent



Erkopress Motion Erkodent

Apparecchio per la formatura con processo automatizzato. L'intero processo di termoformatura incluso il tempo di raffreddamento viene eseguito automaticamente. Sensore di temperatura "Touchless" per rilevare esattamente la temperatura (brevetto) dei materiali di termoformatura. Per ottenere uno spessore laterale uniforme il disco ha una discesa verticale sul modello. L'adattamento del disco sul modello sarà immediato. Sicurezza sul lavoro eccezionale con la funzione di spegnimento automatico. Protezione antischiacciamento durante la termoformatura automatizzata. Il riscaldamento a raggi infrarossi utilizza onde medie, senza tempo di preriscaldamento, riscalda il materiale non solo in superficie, ma anche in profondità.

ERKOPRESS MOTION		euro	codice
CI MOTION	COMPRESSORE INTEGRATO	a richiesta	00118271
MOTION	SENZA COMPRESSORE	a richiesta	00118272



Occluform 3D Erkodent

Occluform 3D Erkodent

Occlusore per Erkoform 3D indicato per la registrazione diretta dell'arcata antagonista durante il processo di termoformatura.

Occluform 3D è progettato sulla base di un triangolo di Bonwill con una profondità laterale di 11,5 cm ed un angolo di Balkwill di 20°.

Struttura metallica con fissaggio idraulico, predisposta per montaggi individuali.

OCCLUFORM 3D		euro	codice
		a richiesta	00062632

Erkodur Erkodent

TRASPARENTE CHIARO dischi per termoformatura prodotti in copoliestere (PETG) trasparente chiaro con pellicola isolante (foglio di compenso) in polietilene (PE) stampato in blu. Materiale rigido e duro, estremamente resistente agli urti. Deformabilità ottimale in fase di stampaggio. Si lega con le resine acriliche. Innoqui per la salute. Biocompatibilità certificata.



Erkodur Erkodent

ERKODUR ● Ø 120 mm	euro	codice	
spess. 0.5 mm conf. 20 pz	*23,90	00044838	
spess. 0.6 mm conf. 100 pz	*117,00	00044839	
spess. 0.6 mm conf. 20 pz	*29,30	00044840	
spess. 0.8 mm conf. 20 pz	*37,80	00044842	
spess. 1.0 mm conf. 100 pz	*177,60	00044843	
spess. 1.0 mm conf. 20 pz	*44,40	00044844	
spess. 1.5 mm conf. 50 pz	*121,30	00044845	
spess. 1.5 mm conf. 10 pz	*30,30	00044846	
spess. 2.0 mm conf. 10 pz	*38,90	00044847	
spess. 3.0 mm conf. 10 pz	*55,60	00045336	

ERKODUR ● Ø 125 mm	euro	codice	
spess. 1.0 mm conf. 20 pz	*44,40	00052069	
spess. 1.5 mm conf. 10 pz	*30,30	00061814	

ERKODUR ■ 125 x 125 mm	euro	codice	
spess. 0.8 mm conf. 20 pz	*37,80	00062862	
spess. 1.0 mm conf. 20 pz	*44,40	00049998	
spess. 1.5 mm conf. 10 pz	*30,30	00078476	
spess. 2.0 mm conf. 10 pz	*38,90	00055981	

Termoformatura

Erkoflex Erkodent

TRASPARENTE dischi per termoformatura trasparenti, flessibili ad elevata elasticità e stabilità di forma. Prodotti in resina termoplastica etilvinilacetato (EVA). Innoqui per la salute con biocompatibilità certificata. Durezza ca. 82 Shore A. Non si legano con le resine acriliche.



Erkoflex Erkodent

ERKOFLEX ● Ø 120 mm		euro	codice
spess. 1.0 mm	conf. 20 pz	* 35,60	00044848
spess. 1.5 mm	conf. 10 pz	* 23,70	00044849
spess. 2.0 mm	conf. 10 pz	* 32,60	00044850
spess. 3.0 mm	conf. 10 pz	* 41,60	00044851

ERKOFLEX ● Ø 125 mm		euro	codice
spess. 2.0 mm	conf. 10 pz	* 32,60	00068094

ERKOFLEX ■ 125 x 125 mm		euro	codice
spess. 1.0 mm	conf. 20 pz	* 35,60	00068478
spess. 2.0 mm	conf. 10 pz	* 32,60	00052511
spess. 3.0 mm	conf. 10 pz	* 41,60	00047133
spess. 4.0 mm	conf. 10 pz	* 52,00	00078232

ERKOFLEX BLEACH ● Ø 120 mm		euro	codice
spess. 1.0 mm	conf. 20 pz	* 35,00	00053709

Erkoflex-95 Erkodent

CHIARO TRASPARENTE dischi per termoformatura in etilvinilacetato (EVA), colore chiaro, diventano trasparenti quando riscaldati, flessibili ad elevata elasticità e stabilità di forma. Innoqui per la salute con biocompatibilità certificata. Durezza ca. 95 Shore A.



Erkoflex-95 Erkodent

ERKOFLEX-95 ● Ø 120 mm		euro	codice
spess. 1.5 mm	conf. 10 pz	* 26,00	00044858
spess. 2.5 mm	conf. 10 pz	* 40,80	00044859
spess. 4.0 mm	conf. 10 pz	* 57,40	00044860

ERKOFLEX-95 ● Ø 125 mm		euro	codice
spess. 2.5 mm	conf. 10 pz	* 40,80	00044861

Erkolen Erkodent

OPACO/NATURALE dischi per termoformatura in polietilene, opachi, prodotti in polietilene (per apparecchi senza il controllo del tempo di riscaldamento) il disco si inarca e quindi si abbassa, ondulandosi, diventa trasparente. Quando le ondulazioni si sono ridistese si può termostampare. Innoqui per la salute con biocompatibilità certificata.



Erkolen Erkodent

ERKOLEN ● Ø 120 mm		euro	codice
spess. 1.0 mm	conf. 20 pz	* 26,40	00044872

Erkoloc-pro Erkodent

TRASPARENTE dischi a doppio strato, duro/morbido (spessore parte morbida sempre pari a 1,0 mm). Materiale duro, molto resiliente. Lo strato duro si lega con le resine acriliche. Innoqui per la salute con biocompatibilità certificata. Strato duro in copoliestere (PETG).



Erkoloc-pro Erkodent

ERKOLOC-PRO ● Ø 120 mm		euro	codice
TRASPARENTE	spess. 2.0 mm conf. 10 pz	* 52,80	00055985
TRASPARENTE	spess. 3.0 mm conf. 10 pz	* 62,80	00055986

ERKOLOC-PRO ● Ø 125 mm		euro	codice
TRASPARENTE	spess. 2.0 mm conf. 10 pz	* 52,80	00087109
TRASPARENTE	spess. 3.0 mm conf. 10 pz	* 62,80	00088593

n * articoli soggetti alle variazioni di prezzo del listino Laboratorio

Termoformatura



Silensor SL Erkodent

Silensor SL Erkodent

Sistema per la realizzazione di dispositivi antiapnea, costituito da una ferula trasparente per arcata superiore ed una per arcata inferiore. Posiziona la mandibola inferiore attraverso due congiuntori laterali. Consente movimenti mandibolari, ma impedisce abbassamenti e movimenti all'indietro della mandibola, rendendolo un dispositivo anti-russamento confortevole ed efficace.

SILENSOR SL	euro	codice
KIT PER 2 DISPOSITIVI Ø 120 mm	*70,20	00088947
Composto da: 2 x Erkodur 2.0 mm + 2 x Erkoloc-PRO 3.0 mm + fresa da 1.4 mm + 2 cartelle di connettori + accessori e istruzioni d'uso		



Playsafe Triple Erkodent

Playsafe Triple Erkodent

Foglio termoplastico a tre strati: interno ed esterno morbidi, strato intermedio duro. Per la realizzazione di paradenti sportivi. Gli strati esterni sono in etilvinilacetato (EVA), mentre lo strato intermedio duro è in copolimeri cicloolefinici (COC).

PLAYSAFE TRIPLE	euro	codice
STARTER SET	*32,80	00099753
confezione: 1 Playsafe triple foglio termoplastico trasparente Ø 120mm spess. 5.5 mm + 1 Erkobox ortodontico + 1 foglio FG + 1 Playsafe face-chuck + 1 Playsafe bite spacer distanziatore		



Oxydens Erkodent

Oxydens Erkodent

Sistema per la pulizia e la conservazione dei bite. Rimuove placca e depositi minerali, elimina gli odori e ne previene la decolorazione.

OXYDENS	euro	codice
CLEAN SET conf. 32 compresse, 1 Clean-box, 1 Clean-Cup	20,90	00098739
RICAMBIO conf. 32 compresse	12,90	00092480



Jet Repair Lang

Resine Autopolimerizzanti

Jet Repair Lang

Resina acrilica polimerizzabile a freddo per riparazioni, aggiunte denti e ribasature indirette. Colore rosa

JET REPAIR	euro	codice
CONFEZIONE PROFESSIONAL	71,50	00009476
conf. polvere 200 gr + liquido 120 ml		



Palapress Kulzer

Palapress Kulzer

Resina polimerizzabile a freddo per protesi parziali e scheletriche. Caratteristiche di lavorazione tali da rendere la colata delle selle degli scheletrati, le riparazioni, le ribasature sicure, semplici ed economiche. Per il completamento di scheletrati con massimo due selle in un'unica fase, ribasature indirette, riparazioni e ampliamenti.

PALAPRESS	euro	codice
POLVERE ROSA conf. 1000 gr	*135,00	00006215
POLVERE ROSA VENATO conf. 1000 gr	*135,00	00012720
POLVERE ROSA VENATO conf. 100 gr	*33,80	00012718
LIQUIDO flacone da 80 ml	*28,20	00000741
LIQUIDO flacone da 500 ml	*74,40	00000743

n * articoli soggetti alle variazioni di prezzo del listino Laboratorio

Resine Autopolimerizzanti

Paladur Kulzer

Resina polimerizzabile a freddo per una veloce riparazione delle protesi. Grazie all'ottimo legame chimico con resine a base di metilmetacrilato polimerizzabili a caldo o a freddo, è particolarmente indicata per il ripristino funzionale di protesi, estensioni, integrazioni, rifissaggio di denti, nonché ribasature parziali e totali si eseguono facilmente ed economicamente.



Paladur Kulzer

PALADUR			euro	codice
POLVERE	ROSA	conf. 100 gr	*28,50	00000736
POLVERE	ROSA	conf. 1000 gr	*95,40	00018096
POLVERE	ROSA VENATO	conf. 1000 gr	*95,40	00018097
LIQUIDO	flacone da 80 ml		*28,20	00000738
LIQUIDO	flacone da 500 ml		*55,10	00000739

ProBase Cold Ivoclar

Resina termopolimerizzante per protesi totali e parziali, protesi ibrida, ribasature, restauri supportati da impianti. Impiegabile con diverse metodiche di polimerizzazione nella tecnica di zeppatura, ha ottima lavorabilità e stabilità nella forma e nel colore.



ProBase Cold Ivoclar

PROBASE COLD		euro	codice
POLIMERO	busta da 500 gr	*49,80	TABELLA
MONOMERO	flacone da 500 ml	*70,40	00004417
MONOMERO	flacone da 1000 ml	*106,80	00004416

	P	P-V	36 P-V
colore	ROSA	ROSA VENATO	ROSA VENATO
BUSTA 500 gr	00004651	00004666	00012980

i Resine calcinabili da pag. 485 / Resine per ortodonzia a pag. 491

Lucidanti per resina

Optiglaze GC

Lacca protettiva di superficie, fotopolimerizzabile, per restauri protesici in composito e in resina acrilica. Si ottengono superfici estetiche lucide su denti artificiali, protesi mobili, corone provvisorie e portaimpronte individuali acriliche. Ideale per le aree di difficile accesso. Grazie alla nuova tecnologia di nano-riempitivi assicura un'elevata resistenza all'usura ed allo scolorimento, un'adesione duratura e un effetto lucido resistente nel tempo.



Optiglaze GC

OPTIGLAZE	euro	codice
flacone da 15 ml	*63,60	00062173

Protho Clean Hager&Werken

Spray sintetico utilizzato per rendere lucide e brillanti le protesi, per togliere monomeri e resti di materiale, per lucidare corone, ponti e protesi.



Protho Clean Hager&Werken

PROTHO CLEAN	euro	codice
flacone spray da 75 ml	*13,80	00049433

Pomice

Pomice in polvere extra fine, priva di quarzo, per la lucidatura di tutte le resine acriliche.



Pomice

POMICE	euro	codice
conf. 2,5 kg	*10,00	00083643

n * articoli soggetti alle variazioni di prezzo del listino Laboratorio

Fresoni in tungsteno

FRESONI IN TUNGSTENO D+Z confezioni da 1 pz

HP 104 - taglio incrociato extra-grosso SCX

Gesso e modelli: sgrossatura del gesso umido

● anello blu - HP 104 taglio incrociato speciale extra-grosso spirale sinistrosa tagliante a destra SCXA
Gesso e modelli: sgrossatura del gesso umido

HP 104 taglio incrociato grosso CX
Gesso e modelli: sgrossatura del gesso secco

● anello arancione - HP 104 taglio incrociato medio-grosso AX
Resine acriliche sgrossatura e modellazione



Figura	79 SCX
ISO	194 070
codice	00031597
euro	* 31,40



Figura	251 SCXA
ISO	274 060
codice	00035357
euro	* 31,40



Figura	251 CX
ISO	274 060
codice	00031571
euro	* 31,40



Figura	251 AX
ISO	274 060
codice	00035358
euro	* 34,70

HP 104 - taglio incrociato medio MX - Leghe preziose: sgrossatura e modellazione - Leghe non preziose: sgrossatura e modellazione - Resine per ponti e corone: sgrossatura e modellazione - Resine acriliche: sgrossatura e modellazione

● doppio anello verde/nero - HP 104 - taglio tachettato QX
Resine morbide - provvisori: lavorazione - Resine acriliche: lavorazione di ribasature morbide



Figura	79 MX	138 MX	250 MX	251 MX	261 MX
ISO	194 040	198 023	040	274 060	194 023
codice	00031595	00031566	00057778	00031573	00031578
euro	* 31,40	* 16,90	* 31,40	* 31,40	* 20,50



Figura	251 QX
ISO	274 060
codice	00035356
euro	* 34,70

● anello rosso - HP 104 - taglio incrociato fine FX - Leghe preziose: finitura delle superfici / Resine per ponti e corone: correzioni - finitura delle superfici - Leghe per scheletrati: finitura delle superfici

● anello giallo - HP 104 - taglio tachettato fine QFX
Resine morbide - provvisori: lavorazione. Resine acriliche: lavorazione di ribasature morbide - Leghe non preziose: sgrossatura e modellazione - Titanio: sgrossatura, modellazione e correzioni - Leghe per scheletrati: lavorazione.



Figura	73 FX	77 FX	79 FX	139 FX	251 FX
ISO	277 023	237 023	194 040	289 023	274 060
codice	00031589	00031590	00031594	00031567	00031572
euro	* 18,40	* 18,40	* 31,40	* 18,40	* 31,40



Figura	77 QFX	79 QFX	129 QFX
ISO	237 023	194 040	141 023
codice	00063202	00047249	00038238
euro	* 21,00	* 34,70	* 21,00

Dischi Diamantati

Dischi Diamantati Edenta confezioni da 1 pz

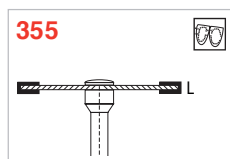
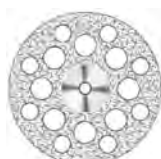
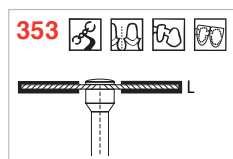

Ø 1/10 mm / L mm	220 / 0.15
806 104...	353 514 220
grana	● fine
rpm	15.000
euro	* 22,10
codice	00084491

Ø 1/10 mm / L mm	190 / 0.12	220 / 0.12	190 / 0.15	220 / 0.15	220 / 0.25
806 104...	355 504 190	355 504 220	355 514 190	355 514 220	355 524 220
grana	● super fine	● super fine	● fine	● fine	● standard
rpm	20.000	15.000	20.000	15.000	15.000
euro	* 14,20	* 15,30	* 14,20	* 15,30	* 15,30
codice	00086642	00059494	00084488	00050716	00059647

Dischi Diamantati Edenta confezioni da 1 pz

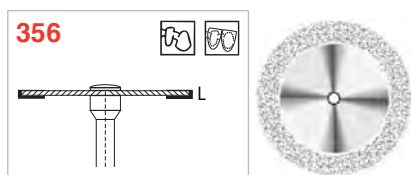

Ø 1/10 mm	220
L mm	0.12
806 104...	356 514 220
grana	● fine
rpm	15.000
euro	* 15,30
codice	00059467

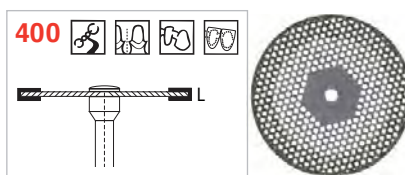

Ø 1/10 mm	220
L mm	0.15
806 104...	400 514 220
grana	● standard
euro	* 29,50
codice	00081906

rpm 15.000

DISCO DIAMANTATO PERFORATO

Per la separazione e la realizzazione dei contorni della ceramica, resina e modelli di gesso. Flessibile, con eccellente visibilità, forte potere abrasivo e buona eliminazione dei trucioli.

Gommini lucidanti per resina

Gommini LABMIN Identoflex

PER RESINE

Gommini siliconici per rifinire e lucidare le resine acriliche. Eliminano in pochi secondi i segni lasciati dai fresoni usati per la sgrossatura.

- Rifinitura: gommini marrone
- Lucidatura finale: gommini grigi.



articolo	LMF1	LMF2
colore	MARRONI	GRIGI
	codice	codice
12 pz + mandrino	00038185	00038186
euro	* 58,60	* 58,60

Gommini S.A.P. Identoflex

PER RESINE PER PROTESI E ORTODONZIA

Gommini siliconici per rifinire e lucidare resine acriliche. La nuova formulazione delle particelle abrasive e del legante, permette di ottenere superfici perfette su resine acriliche per palati, scheletrati, bites e placche ortodontiche. Non creano scalini nè danni alle parti metalliche (ganci, scheletrati ecc.). Tempi di lavoro ridotti e senza l'uso di alcun polish.

- Rifinitura: colore blu
- Lucidatura: colore azzurro.



articolo	160F	160P	161F	161P
colore	BLU	BLU	AZZURRI	AZZURRI
forma	FIAMMA	PERONE	FIAMMA	PERONE
conf. 6 pz	00028702	00028704	00028706	00028708
euro	* 29,80	* 29,80	* 29,80	* 29,80

Gommini per Lucidatura Identoflex

PER RESINE E MATERIALI FOTOPOLIMERIZZABILI

Punte montate in silicone per la rifinitura e la lucidatura delle resine acriliche e di tutte le superfici resinose. Questi gommini hanno la peculiarità di non impastarsi. max 6.000 rpm.

- Rifinitura: colore grigio
- Lucidatura: colore grigio chiaro.



forma	PERONE
colore	GRIGI
Ø 1/10 x L mm	118 x 21.0
confezione	6 pz
codice	00046525
euro	* 19,00

Feltrini e spazzolini per lucidatura



Lisko Erkodent

Lisko Erkodent

Dischi per lucidare, particolarmente indicati per lavorare i materiali morbidi.

LISKO	euro	codice
confezione: 10 Lisko + 4 flange di supporto + 1 mandrino		
GROSSI MARRONI	* 24,60	00047579



Lisko-S Erkodent

Lisko-S Erkodent

Dischi per finitura e lucidatura dei materiali morbidi (compositi, resine ecc.), non inquinanti. Costruiti in materiale sintetico con struttura stabilizzata, semiaperta.

LISKO-S	euro	codice
confezione: 10 Lisko-S + 4 flange di supporto + 1 mandrino		
FINI TURCHESI	* 37,60	00045338



Liskoid Erkodent

Liskoid Erkodent

Disco per finitura innovativo, ideale per materiali duri quali ad esempio Erkodur e resine per basi di protesi. Si può rettificare con la carta abrasiva fornita in dotazione.

LISKOID	euro	codice
TURCHESI	conf. 6 pz	* 36,30
		00057099

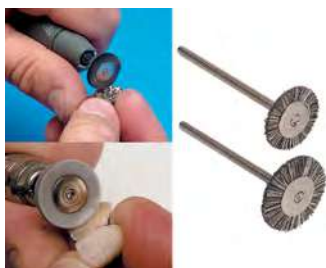

Bison Renfert

Bison Renfert

La composizione delle setole garantisce una lucidatura a specchio profonda e veloce su leghe, ceramica e resine di rivestimento. Setole folte e ben serrate per una lunga durata. Ottima ricezione delle paste per lucidare, per tutti i materiali. Ø 14 mm max 20.000 rpm - Ø 18 mm max 15.000 rpm.

SPAZZOLINI BISON	euro	codice
Ø 14 mm	conf. 25 pz	* 42,00
Ø 18 mm	conf. 25 pz	* 46,50
		00027929
		00014842



Spazzolini Montati

Spazzolini Montati

SPAZZOLINI	euro	codice
CAMOSCIO	Ø 21 mm	conf. 12 pz
		* 23,50
		00049300
FILO COTONE	Ø 21 mm	conf. 12 pz
		* 16,60
		00049301
SETOLA BIANCA	Ø 21 mm	conf. 12 pz
		* 16,20
		00046835
PELO CAPRA	Ø 21 mm	conf. 12 pz
		* 16,20
		00046834



Mandrini

Mandrini

MANDRINI HP	euro	codice
PER DISCHI E GOMMINI A TESTA LARGA	conf. 1 pz	* 1,50
		00046224
PER DISCHI E GOMMINI RINFORZATO	conf. 1 pz	* 0,70
		00046217
PER DISCHI SEPARATORI	conf. 1 pz	* 1,50
		00046226



Bunsen Miratorch Hager&Werken

Lampade e microsaldatori

Bunsen Miratorch Hager&Werken

Bunsen pratico e leggero, utilizzabile con una sola mano. Ugello removibile, tempo di funzionamento 60/70 min. Ricaricabile con bombole di APT gas, temperatura massima 1300°C.

	euro	codice
BUNSEN MIRATORCH	56,50	00045036



Alcohol Torch Keystone

Alcohol Torch Keystone

Lampada ad alcohol, premendo sul flacone è possibile regolare la dimensione della fiamma.

	euro	codice
LAMPADA ALCOHOL TORCH	* 24,70	00116336



Lampade ad Alcool ASA Dental

Lampade ad Alcool ASA Dental

Pratica e maneggevole. Ottima per la lavorazione delle cere durante la presa della masticazione, ma anche di tutti gli altri materiali termoplastici.

	euro	codice
LAMPADA AD ALCOOL		
3101 LAMPADA	23,60	00005140
3101-1 STOPPINO DI RICAMBIO 15 cm conf. 1 pz	1,90	00103213



Lampade ad Alcool

Lampade ad Alcool

Lampada ad alcool in acciaio inox, con tubolatura.

	euro	codice
LAMPADA AD ALCOOL		
COMPLETA DI STOPPINO	17,90	00000298
STOPPINO PER LAMPADA	1,50	00042990



Lampade ad Alcool

Lampade ad Alcool

Lampada ad alcool in vetro, con tubolatura. Capienza 100 gr.

	euro	codice
LAMPADA AD ALCOOL		
LAMPADA	115,30	00034276
STOPPINO PER LAMPADA TONDO	2,00	00034278

Saldatura

Saldatura Universale PD

Saldatura speciale a base di argento, con flux e decappante incorporati, pronta per l'uso. Disponibile nei colori bianco (senza cadmio) per acciaio inossidabile e CrCo, e giallo (con cadmio) per oro, ottone e rame. Temperatura di lavoro: 630°C - 680°C.



Saldatura Universale PD

	euro	codice
SALDATURA UNIVERSALE Ø 1 mm - lungh. 150 mm		
BIANCO-ARGENTO conf. 12 bacchette	* 64,50	00000771

n * articoli soggetti alle variazioni di prezzo del listino Laboratorio



Occlusore Genius Royal Dental Research

Occlusori

Occlusore Genius Royal Dental Research

Pratico occlusore in materiale plastico per la realizzazione di modelli di emiarcate antagoniste nella tecnica di impronta "Dual Arch". Utilizzo di solo 65gr di gesso e in un'unica colata. Riutilizzabile più volte senza l'uso di isolanti.

OCCLUSORE GENIUS	euro	codice
conf. 1 pz	*21,70	00044300

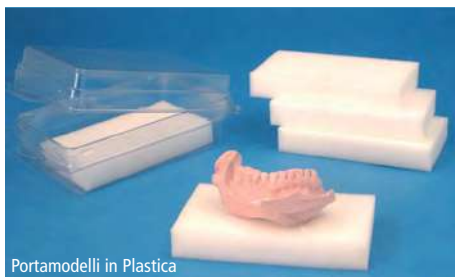

Portamodelli in Plastica

Contenitori portalavori

Portamodelli in Plastica

Contenitori in plastica termoformata trasparente, chiusura a pressione, con etichetta adesiva conforme allegato 3, normativa CEE 93/42. Per 2 modelli.

PORTAMODELLI	euro	codice
MISURA 10 x 15 x 7 cm conf. 10 pz	*15,40	00047143
SPUGNETTE PROTETTIVE IN GOMMA PIUMA conf. 6 pz	*4,40	00062188



Coltello per Gesso Asa Dental

Coltello per Gesso Asa Dental

COLTELLO PER GESSO	euro	codice
5300-2 17 cm Gritman con aprimuffole	*6,00	00000169



Spatola per Alginato e Gesso Asa Dental

Spatole per Alginato e Gesso Asa Dental

Per alginato, gesso e elastomeri, in acciaio con manico in legno.

SPATOLA	euro	codice
5400-4 19,5 cm flessibile	8,10	00016013



Coltello per Cera Asa Dental

Coltello per Cera Asa Dental

COLTELLO PER CERA	euro	codice
5200-1 12,5 cm PICCOLO Fahnenstock	*4,50	00000180
5200-2 17 cm GRANDE Fahnenstock	*5,10	00000179



Coltello per Cera Asa Dental

Spessimetro Tipo Iwanson Asa Dental

SPESSIMETRO TIPO IWANSON	euro	codice
2550-1 PER CERA	*20,30	00040472
2550-2 PER METALLO	*20,30	00004304



Pinza Universale Asa Dental

Strumentario

Pinza Universale Asa Dental

Pinza universale per piegare fili fino ad un massimo di 0,9 mm e tagliare fili fino ad un massimo di 0,7 mm.

PINZA UNIVERSALE		euro	codice
5801-1 dritta	cm 12	* 44,40	00000155



Forbice Speciale XL Erkodent

Forbice Speciale XL Erkodent

Forbice Speciale per PlaySafe.

FORBICE SPECIALE PLAYSAFE XL		euro	codice
conf. 1 pz		* 41,80	00137589

Varie studio



Biglietti per Appuntamenti

Biglietti per Appuntamenti

In cartoncino pesante, 280 gr/m2, formato "carta di credito" cm 5 x 9, stampati fronte/retro. Predisposti con spazio per il timbro dello studio o per la personalizzazione stampata.

BIGLIETTI PER APPUNTAMENTI		euro	codice
conf. 100 biglietti		13,90	00045192

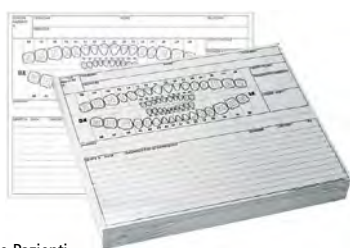

Schede Pazienti

Schede Pazienti

In cartoncino pesante, 280 gr/m2 con stampa fronte/retro. Comodi schemi grafici dell'apparato dentale corredano queste nuove schede. Dimensioni 23 x 17,5 cm.

SCHEDE PAZIENTI		euro	codice
conf. 100 schede		11,50	00045191



Armadietto Pronto Soccorso 2 Dipendenti

Armadietti Pronto Soccorso PER AZIENDE CON 2 DIPENDENTI

Armadietto in ABS, colore bianco. Contenuto: 1 copia Decreto Min. 388 del 15.07.03 - 2 paia guanti sterili - 1 flacone disinfettante 125 ml IODOPOVIDONE 10% iodio PMC - 1 sacca soluzione fisiologica sterile 250 ml CE - 1 busta compressa garza sterile cm 18 x 40 - 3 buste compressa garza sterile cm 10 x 10 - 2 confezioni cotone idrofilo - 1 pinza sterile - 1 PLASTOSAN (10 cerotti assortiti) - 1 rocchetto cerotto adesivo m 5 x 2,5 cm - 1 benda di garza 3,5 mt x 10 cm - 1 paio di forbici tagliabendaggi cm 14,5 DIN 58279 - 1 laccio emostatico - 1 ICE PACK (ghiaccio istantaneo monouso). Dimensioni: cm 22 x 15 x 37h.

ARMADIETTO PRONTO SOCCORSO IN ABS		euro	codice
PER AZIENDE CON 2 DIPENDENTI		69,85	00050927
RICARICA		37,00	00081154



Armadietto Pronto Soccorso 3 o Più Dipendenti

PER AZIENDE CON 3 O PIÙ DIPENDENTI

Armadietto in metallo con serratura a chiave, colore bianco. Contenuto: 1 copia Decreto Min. 388 del 15.07.03 - 5 paia guanti sterili - 1 mascherina visiera paraschizzi - 2 flaconi disinfettante 500 ml IODOPOVIDONE 10% iodio PMC - 3 flaconi soluzione fisiologica sterile 500 ml CE - 2 buste compressa garza sterile cm 18 x 40 - 10 buste compressa garza st. cm 10 x 10 - 2 teli sterili cm 40 x 60 DIN13152-BR - 1 confezione cotone idrofilo - 2 pinze sterili - 3 lacci emostatici - 1 astuccio benda tubolare elastica - 2 PLASTOSAN (10 cerotti assortiti) - 2 rocchetti cerotto adesivo mt 5 x 2,5 cm - 2 sacchetti per rifiuti sanitari cm 25 x 35 - 1 paio di forbici tagliabendaggi cm 14,5 DIN 58279 - 3 lacci emostatici - 2 ICE PACK (ghiaccio istantaneo monouso) - 1 termometro clinico CE con astuccio - 1 sfigmomanometro PERSONAL con fonendoscopio - istruzioni multi lingua pronto soccorso. Dimensioni: cm 30 x 14 x 46h.

ARMADIETTO PRONTO SOCCORSO IN METALLO		euro	codice
PER AZIENDE CON 3 O PIÙ DIPENDENTI		147,50	00050928
RICARICA		101,00	00082376

n * articoli soggetti alle variazioni di prezzo del listino Laboratorio



Distuggidocumenti Kobra+1



Distuggidocumenti Kobra C1



Portaoggetti Girevole da Scrivania



Cestino



Cucitrice Zenith



Perforatore



Post-It 3M

Cartoleria

Distuggidocumenti Kobra+1*

Distuggidocumenti personale e da ufficio - materiale distuggibile: carta, carte di credito, graffette e punti metallici - sistema "Energy Smart" con indicatori luminosi per zero consumi energetici in stand-by.

Avviamento e stop automatico a fotocellule - funzionamento continuo 24h su 24h senza surriscaldamento e senza cicli di lavoro - coltelli in acciaio temprato non danneggiabili da graffette e punti metallici - cestino da 38,5 litri estraibile - stop automatico per cesto estratto - ritorno automatico in caso di intasamento - protezione termica motore - distugge fino a 14 fogli di carta da g mq 70 alla volta - velocità di taglio m min 1,5 - livello di rumorosità acustica 55 dB - livello di sicurezza 3 - dimensioni LxPxH cm 39x30x59 - peso kg 14.

DISTRUGGIDOCUMENTI	euro	codice
KOBRA SERIE +1	*314,55	00103154

Distuggidocumenti Kobra C1*

Distuggidocumenti a frammento, distugge fino a 7 fogli A4 alla volta, materiale distuggibile: carta, carte di credito anche con chip e film

Contentore estraibile da 18 litri con finestra anteriore per controllare il livello di riempimento - start & stop automatico a fotocellule; safety stop allo svuotamento del cestino - ECO-COMPATIBILE: ZERO. Consumi in modalità stand-by e non richiede l'uso di sacchetti in plastica - LIVELLO di SICUREZZA DIN 66399: P-4 T-4 E-3 F-1 larghezza di taglio 3,5x40mm.

DISTRUGGIDOCUMENTI	euro	codice
KOBRA SERIE C1	*181,61	00103155



*Nuovi diritti per la cancellazione: Ogni individuo dell'UE ha il diritto di chiedere la cancellazione/ distruzione di qualsiasi dato personale in modo tempestivo. Il nuovo GDPR richiede alle aziende di: cancellare i dati, sospendere/escludere i dati, aggiornare i dati.

Portaoggetti Girevole da Scrivania

Composto da 8 comodi vani portatutto, dimensioni: altezza 8 cm - Ø 20.5 cm, colore azzurro trasparente

PORTAOGGETTI GIREVOLE DA SCRIVANIA	euro	codice
AZZURRO TRASPARENTE	*20,16	00103250

Cestino in PPL

Cestino gettacarte in polipropilene, antiurto - capacità litri 15 - altezza cm 32,5 diametro cm 39,5 - colore blu.

CESTINO GETTACARTE	euro	codice
BLU IN PPL ANTIURTO	*5,00	00103156

Cucitrice Zenith

Cucitrice per punti metallici.

CUCITRICE ZENITH	euro	codice
BLU IN METALLO	*30,00	00103157
PUNTI ZENITH conf. 10 scatole da 1000 punti	*14,30	00103158

Perforatore

Perforatore medio a 2 fori. Massimo 30 fogli.

PERFORATORE	euro	codice
PERFORATORE A DUE FORI	*13,54	00103159

Post-It 3M

Post-it notes, foglietti autoadesivi attacca e stacca, colore giallo.

POST-IT NOTES	euro	codice
misura 38 x 51 conf. 12 pz	*10,70	00103160
misura 76 x 51 conf. 12 pz	*16,20	00103162
misura 76 x 76 conf. 12 pz	*21,45	00103161
misura 76 x 127 conf. 12 pz	*26,21	00103163

n * articoli soggetti alle variazioni di prezzo del listino Laboratorio



Forbici

Cartoleria

Forbici Professionali

Forbice professionale - lame a punta arrotondata in acciaio inox lucidato, autoaffilanti - lunghezza totale 23 cm.

FORBICI LIVENGOOD	euro	codice
misura 23 cm	*5,48	00103164



Cutter

Cutter

Cutter in acciaio a lama piccola, con lama intercambiabile e fermalama a scatto.

CUTTER	euro	codice
CUTTER per lama piccola	*1,84	00103165
LAME PER CUTTER lama piccola conf. 10 lame	*1,15	00103274



Correttore

Correttore

Correttore a nastro, misura 4.2 x 6 mt.

CORRETTORE A NASTRO	euro	codice
PRITT ROLLER MINI conf. 1 pz	*2,00	00103166



Contaverifica Banconote

Contaverifica Banconote

Il conta verifica banconote REVOLUTION è un affidabile strumento professionale, in grado di verificare l'autenticità delle banconote. Controlli: inchiostro magnetico, infrarossi, immagine e qualità della carta. Riconoscimento automatico della valuta inserita. Inserimento banconote da qualsiasi lato e orientamento. Uscita delle banconote selezionabile anteriormente e posteriormente. Allarme visivo e sonoro in caso di banconote ritenute sospette le banconote ritenute sospette vengono rifiutate e non conteggiate. Il display LCD, di ultima generazione, permette una facile lettura dei dati indicati.

CONTAVERIFICA BANCONOTE	euro	codice
REVOLUTION HT 7000 CON BATTERIA	*215,35	00108689
BATTERIA PER CONTAVERIFICA BANCONOTE	*35,60	00103168



Scotch 3M

Scotch 550 3M

Nastro adesivo ad alta trasparenza.

SCOTCH 550 3M	euro	codice
NASTRO ADESIVO TRASPARENTE conf. 1 pz	*1,60	00108176



Gomma Steadtler

Gomma Steadtler

Gomma per matita di ottima qualità di forma rettangolare, utilizzabile anche su pelli-cola, non contiene abrasivi e quindi non intacca il supporto.

GOMMA STAEDTLER MARS PLASTIC 52650	euro	codice
BIANCO lung. 65 mm conf. 1 pz	*1,48	00108174



Colla Stick 3M

Colla Stick 3M

COLLA STICK 3M	euro	codice
conf. 1 stick da 21 gr	*1,30	00103169



Evidenziatori

Evidenziatori

EVIDENZIATORI	euro	codice
EVIDENZIATORI HITEX conf. 10 pz colore giallo	*6,13	00103170
EVIDENZIATORI FIBRACOLOR conf. 5 pz colori assortiti	*5,00	00103171

n * articoli soggetti alle variazioni di prezzo del listino Laboratorio



Pile Varta

Cartoleria

Pile Varta

PILE VARTA		euro	codice
MINISTILO AAA	conf. 4 pz	*4,26	00103172
STILO AA	conf. 4 pz	*4,26	00103173

Sacchetti per Rifiuti



Sacchetti per Rifiuti

SACCHETTI PER RIFIUTI			euro	codice
misura 72 x 110 cm	NERI	conf. 50 pz	*14,28	00103174
misura 80 x 110 cm	NERI	conf. 50 pz	*19,00	00103175
misura 70 x 110 cm	AZZURRI TRASPARENTI	conf. 50 pz	*22,00	00103176
misura 70 x 110 cm	BIANCHI TRASPARENTI	conf. 50 pz	*22,25	00103177
misura 70 x 110 cm	GIALLI TRASPARENTI	conf. 50 pz	*23,00	00103178
misura 70 x 110 cm	MARRONE TRASPARENTI	conf. 50 pz	*21,99	00103179
misura 55 x 60 cm	BIANCHI	conf. 31 pz	*3,15	00103180
misura 55 x 60 cm	AZZURRI	conf. 31 pz	*3,20	00103181
misura 55 x 60 cm	GIALLI	conf. 31 pz	*3,30	00103182
misura 55 x 60 cm	MARRONE	conf. 31 pz	*2,99	00103183
misura 55 x 60 cm	NERI	conf. 31 pz	*3,00	00103184
misura 55 x 60 cm	TRASPARENTI	conf. 31 pz	*2,67	00103185

Raccoglitori Oxford

Raccoglitore Oxford con dorso alto 8 cm.



Raccoglitori Oxford

RACCOGLITORE OXFORD		euro	codice
BLU	conf. 1 pz	*5,70	00103186
ROSSO	conf. 1 pz	*5,70	00103187

DVD/CD Verbatim



DVD/CD Verbatim

DVD/CD VERBATIM			euro	codice
DVD-R	16x PHOTOPRINT 4,7gb	conf. 25 pz	*22,86	00103189
CD-R	16x PHOTOPRINT 700mb 80min. 52x	conf. 25 pz	*16,33	00103215
CD-R	16x PHOTOPRINT 700mb 80min. 52x	conf. 50 pz	*32,20	00103216

Pen Drive



Pen Drive

PEN DRIVE PINSTRIPE		euro	codice
8 gb	conf. 1 pz	*9,99	00103218
16 gb	conf. 1 pz	*11,42	00103219
32 gb	conf. 1 pz	*18,59	00103220
64 gb	conf. 1 pz	*28,57	00103221

Buste Perforate



Buste Perforate

BUSTE PERFORATE		euro	codice
PPL ANTIRIFLESSO	misura 22 x 30 cm conf. 50 pz	*5,55	00103228



Carta A4

Cartoleria

Carta A4

CARTA A4	euro	codice
conf. 5 risme da 500 fogli	*30,00	00103231



Pennarelli per Lucidi

Pennarelli per Lucidi

PENNARELLI PER LUCIDI			euro	codice
0.4 mm	NERI	conf. 10 pz	*14,15	00103234
0.5 mm	BLU	conf. 10 pz	*14,15	00103235
0.5 mm	ROSSI	conf. 10 pz	*14,15	00103236
0.7 mm	NERI	conf. 10 pz	*14,15	00103237
0.7 mm	BLU	conf. 10 pz	*14,15	00103238
0.7 mm	ROSSI	conf. 10 pz	*14,15	00103239
1.0 mm	NERI	conf. 10 pz	*14,15	00103240
1.0 mm	BLU	conf. 10 pz	*14,15	00103241
1.0 mm	ROSSI	conf. 10 pz	*14,15	00103242



Pennarelli Tratto Marker

Pennarelli Tratto Marker

PENNARELLI TRATTO MARKER			euro	codice
PUNTA CONICA	BLU	conf. 12 pz	*17,00	00103243
PUNTA CONICA	NERI	conf. 12 pz	*17,00	00103244
PUNTA CONICA	ROSSI	conf. 12 pz	*17,00	00103246



Penne Sfera a Scatto Bic

Penne Sfera a Scatto Bic

PENNE SFERA A SCATTO BIC			euro	codice
NERE		conf. 12 pz	*17,00	00103251
BLU		conf. 12 pz	*17,00	00103252
ROSSE		conf. 12 pz	*15,95	00103253



Penne Bic GelOcity

Penne Bic GelOcity

PENNE BIC GELOCITY				euro	codice
NERO	GELOCITY	0.7 mm	conf. 12 pz	*16,40	00108690
BLU	GELOCITY	0.7 mm	conf. 12 pz	*17,20	00108691
ROSSO	GELOCITY	0.7 mm	conf. 12 pz	*15,00	00108692



Matite HB Lyra

Matita HB Lyra

MATITA HB LYRA			euro	codice
HB		conf. 12 pz	*2,97	00123186



Espositore

Espositore

ESPOSITORE DA PARETE			euro	codice
A4	6 SCOMPARTI	conf. 1 pz	*60,77	00103247
A4	2 SCOMPARTI	conf. 1 pz	*25,71	00103248



Rotolo

Rotolo

ROTOLO		euro	codice
PELLICOLA TRASPARENTE	rotolo da 300 mt	*14,60	00103222
PELLICOLA ALLUMINIO	rotolo da 300 mt	*22,86	00103223

n * articoli soggetti alle variazioni di prezzo del listino Laboratorio

Attrezzatura

634	Imaging e Diagnostica
637	Ablatori e Inserti
643	Profilassi
646	Strumenti Speciali
646	Lampade Fotopolimerizzatrici
650	Contrangoli per Profilassi e Conservativa
651	Contrangoli, Manipoli Dritti e Attacchi
655	Turbine
661	Unità per Manutenzione Manipoli e Turbine
661	Endodonzia
667	Lampade per Chirurgia
670	Chirurgia e Implantologia
663	Manipoli per Chirurgia
674	Apparecchi per Piezochirurgia
676	Laser
677	Elettrobisturi e Inserti
678	Vasche ad Ultrasuoni
680	Termodisinfezione e Sterilizzazione
692	Pronto Soccorso e Rianimazione
693	Analgesia
694	Sensori Intraorali
695	Scanner per Film ai Fosfori
696	Negatoscopi e Sviluppatrici
697	Radiologia Intraorale
699	Radiologia Volumetrica 2D/3D
701	Riuniti
704	Compressori e Aspirazione
707	Unità di Ritocco
708	Sistemi Ingrandenti
711	Seggiolini Operativi
712	Carrelli Multiuso
714	Illuminazione
717	Miscelatori per Materiali da Impronta
718	Varie
721	Lampadine di Ricambio



SPECIFICHE TECNICHE

Categoria	Medit i500
Dimensione del puntale	19 x 15,2 mm (WxH)
Lunghezza complessiva del manipolo	266 mm
Peso	280 g
Tecnologia di scansione	Tecnologia video 3D in movimentoV
Colore	Acquisizione in streaming a colori 3D
Connettività	USB 3.0
Area di scansione	14 x 13 mm

Medit i500 Medit

L'INGRESSO NEL MONDO DELL'ODONTOIATRIA DIGITALE

Valore, efficienza e produttività.

Insieme, queste tre qualità semplificano l'integrazione del nostro scanner nel tuo flusso di lavoro. Progettato pensando alla qualità, abbiamo creato Medit i500 per aggiungere valore alla tua clinica.

Con la sua velocità impressionante e il sistema senza polvere, i500 consente un'esperienza di scansione più fluida, abbreviando i tempi di consegna e aumentando la produttività della tua clinica.

Indipendentemente dalla tua specializzazione, i500 ha diverse applicazioni, garantendo che le tue esigenze professionali vengano soddisfatte. Aumenta l'efficienza del tuo lavoro con la grande flessibilità che offre il sistema aperto CAD/CAM senza preoccuparti più dei problemi di compatibilità.

MEDIT i500

codice **00143559**



SPECIFICHE TECNICHE

Categoria	Medit i600	
Tecnologia di scansione	Frequenza di scansione	Fino a 35 FPS
	Tecnologia imaging	Tecnologia video 3D-in-motion Acquisizione dei colori in streaming 3D
	Fonte di luce	LED
Precisione	Tecnologia antiappannamento	Anti-appannamento adattivo
	Arcata completa	10,9µm ± 0,98
Manipolo	Dimensioni	248 x 44 x 47,4 mm
	Peso	245 g
Punta	Dimensione punta	22,2 x 15,9 mm
	Area di scansione	15 x 13 mm
	Autoclavabile	Fino a 100 volte 121°C 30 mins 134°C 4 mins (tipologia pre-vuoto) 135°C 10 mins (tipologia gravità)
Modalità speciale	Punta reversibile	Sì
	Modalità controllo remoto	No
Cavo	Disinfezione UV-C	No
	Connettività	USB 3.1 Gen1

Medit i600 Medit

IL PIÙ SEMPLICE, IL PIÙ AGEVOLE

Aumenta la produttività sulla poltrona

Non dovrai più preoccuparti del costo aggiuntivo derivante dall'utilizzo di programmi e sistemi complessi! L'eterogeneità delle app Medit rende il trattamento più agevole, semplice e comodo!

LEGGERO: soli 245g di peso, con impugnatura migliorata per la massima comodità.

FLUIDO: La velocità migliorata e le immagini di scansione ottimali offrono un'esperienza di scansione più fluida, indipendentemente dalle specifiche del PC.

VIVIDO: Trasmette dati di scansione vividi tramite il nuovo sistema ottico utilizzato nel Medit i700.

Medit i600 può essere collegato direttamente al PC utilizzando un solo cavo, eliminando le limitazioni dei dispositivi cablati tra le poltrone e gli studi per una più ampia portata del trattamento tramite scanner.

MEDIT i600

codice **00145865**



SPECIFICHE TECNICHE

Categoria		Medit i700
Tecnologia di scansione	Frequenza di scansione	Fino a 70 FPS
	Tecnologia imaging	Tecnologia video 3D-in-motion Acquisizione dei colori in streaming 3D
	Fonte di luce	LED
Precisione	Tecnologia antiappannamento	ANTIFOG adattivo
	Arcata completa	10,9µm ± 0,98
Manipolo	Dimensioni	248 x 44 x 47,4 mm
	Peso	245 g
Punta	Dimensione punta	22,2 x 15,9 mm
	Angolo specchio	Angolo di 45 gradi <i>Più facile scansionare l'area molare distale</i>
	Area di scansione	15 x 13 mm
	Autoclavabile	Fino a 100 volte Autoclave 121°C 30 mins / Autoclave 134°C 4 mins
	Punta reversibile	Sì
Modalità speciale	Modalità controllo remoto	Sì
	Disinfezione UV-C	Sì
Cavo	Lunghezza	2,0 m / Manipolo Staccabile
	Connettività	USB 3.1 Gen1 (C Power Delivery)

Medit i700 Medit

L'EVOLUZIONE

Scanning Reimagined

Medit è stata in prima linea nel realizzare un agevole inserimento nel mondo dell'odontoiatria digitale.

Medit i700 rende l'esperienza di scansione confortevole sia per il dentista che per il paziente. Con un hardware potentissimo e un software intelligente, il Medit i700 completo delle funzionalità è una soluzione chiave per liberare tutto il potenziale del Suo studio dentistico.

- Cavo staccabile
- 245g Ultra Leggero
- LED Disinfezione UV-C
- Modalità Controllo Remoto
- 2X Velocità Ultra
- 180° Punta Reversibili

MEDIT i700

codice 00143560



SPECIFICHE TECNICHE

Categoria		Medit i700 wireless
Tecnologia di scansione	Frequenza di scansione	Fino a 70 FPS
	Tecnologia imaging	Tecnologia video 3D-in-motion Acquisizione dei colori in streaming 3D
	Fonte di luce	LED
Precisione	Tecnologia antiappannamento	Anti-appannamento adattivo
	Arcata completa	10,9µm ± 0,98
Manipolo	Dimensioni	313 x 44 x 47,4 mm
	Peso	328 g (inclusa batteria)
Punta	Dimensione punta	22,2 x 17,1 mm
	Area di scansione	15 x 13 mm
	Autoclavabile	Fino a 150 volte 121°C 30 mins 134°C 4 mins (tipologia pre-vuoto) 135°C 10 mins (tipologia gravità)
	Punta reversibile	Sì
	Modalità speciali	Modalità controllo remoto
Connettività	Disinfezione UV-C	Sì
		USB 3.1 Gen 1 USB 3.1 Gen1 (wireless HUB)

Medit i700 wireless Medit

SCANSIONE SEMPLIFICATA CON UN SEMPLICE TOCCO

Leggero, veloce, accurato e ora anche senza fili

Liberato dai cavi, e con peso bilanciato offre un'esperienza di scansione rapida e fluida utilizzando la tecnologia di comunicazione wireless di nuova generazione basata su onde mm. Una sola batteria offre 1 ora di scansione continua e 8 ore in modalità standby.

La fotocamera ultra-veloce cattura fino a 70 fotogrammi al secondo, raccogliendo un maggior numero di dati con ogni passaggio, in immagini con colori realistici e nitide. Il design aggiornato vanta una punta reversibile e un'area di scansione più ampia che consente una scansione facile e comoda a qualsiasi angolazione senza vincoli di movimento.

Per contrastare le preoccupazioni relative al COVID-19, un comodo pulsante di controllo a distanza consente ai medici di controllare i dati dello scanner e mostrare ai pazienti, senza temere la contaminazione incrociata.

Il LED UV-C auto-disinfettante mantiene l'unità pulita.

MEDIT i700 WIRELESS

codice 00144836

DIAGNOcam Vision Full HD KaVo

3 Immagini diagnostiche istantanee in uno scatto. Telecamera intraorale Full HD con le funzioni aggiuntive di transilluminazione e fluorescenza. KaVo ha integrato tutto in un unico prodotto. Immagini intraorali full HD. Transilluminazione per una visione più profonda della struttura del dente e la diagnosi della carie. Fluorescenza per controllare in sicurezza che tutto il tessuto cariato sia stato rimosso prima dell'otturazione. Inoltre: autofocus, puntale unico per l'intero flusso di lavoro, nuovo software DIAGNOCAM.

Dotazione: 1 Puntale Vision Full HD, 1 Copertura per fluorescenza, 1 base da tavolo, Protezioni monouso (100pezzi).



DIAGNOcam Vision Full HD KaVo

DIAGNOCAM VISION FULL HD	codice
APPARECCHIO	00144481

DIAGNOcam KaVo

Diagnosi più certa, senza utilizzare raggi X. Sfrutta la struttura del dente e utilizza quest'ultimo come fotoconduttore. Simultaneamente, una videocamera digitale cattura il segnale trasmesso. Le immagini generate dal DIAGNOcam vi offrono una maggiore sicurezza diagnostica, grazie ad immagini di qualità elevatissima. Con KaVo DIAGNOcam potete vedere strutture anatomiche dei denti, quali ad esempio lesioni cariose o cracks che non possono essere evidenziate altrettanto bene con altri strumenti. In particolare, grazie a KaVo DIAGNOcam è possibile rilevare in modo molto più semplice e precoce carie interprossimali ed occlusali. Inoltre, vi sarà possibile vedere carie secondarie anche in presenza di otturazioni, purchè - queste ultime - di dimensioni non troppo elevate.

Dotazione: manipolo, puntale grande e piccolo, alloggiamento manipolo, prolunga per connessione USB, software, manuale d'uso.



DIAGNOcam KaVo

DIAGNOCAM	codice
APPARECCHIO	00096533
PUNTALE GRANDE	00099334
PUNTALE PICCOLO	00099335

SoproCare Acteon

SOPROCARE risponde a svariate esigenze di profilassi fornendo una rapida diagnosi della salute orale del paziente.

La versatilità di SOPROCARE si compone di 3 differenti modalità:

- Modalità "PERIO": Evidenzia la presenza di placca dentale e di infiammazioni gengivali, anche se presenti in uno stadio iniziale
- Modalità "CARIO": Evidenzia la presenza di carie smalto-dentinali, dallo stadio 1, in maniera semplice
- Modalità "DAYLIGHT": La Macro visione/magnificazione rende visibile anche i dettagli impercettibili e consente il controllo di eventuali micro lesioni e la loro evoluzione.



SoproCare Acteon

SOPROCARE	codice
VIDEOCAMERA	00104244

Sopro 617 Acteon

La telecamera SOPRO 617 ti aiuta a comunicare con il paziente. Ergonomica e maneggevole. Grazie al fuoco fisso si risparmia tempo e ottieni un'immagine perfetta. Si adatta perfettamente ad ogni ambiente e a qualsiasi riunito. Compatibile con MAC e Windows. Colori grigio. Software autoinstallante.



Sopro 617 Acteon

SOPRO 617	codice
VIDEOCAMERA	00110155



VistaCam iX HD Dürr Dental

Imaging e diagnostica

VistaCam iX HD Dürr Dental

Videocamera endorale digitale con nuovo terminale intercambiabile: immagini endorali e video/clip in qualità superiore (terminale Cam, di serie), precisa localizzazione di lesioni cariose e placca (terminale Proof, opzionale). Corsore a risposta attiva (vibrazione sul manipolo). Trasmissione dati digitale senza perdita d'informazione tramite porta USB 2.0 del laptop/PC, oppure tramite stazione base (opzionale) con attacco HDMI/DVI per ogni tipo di schermo piatto in commercio, inclusa memoria configurabile in modo flessibile e possibilità di archiviazione su penna USB.

VISTACAM iX HD	codice
VIDEOCAMERA USB + terminale CAM	00105544
TERMINALE PROOF	00085878
TERMINALE PROXI	00101213
SUPPORTO MANIPOLO	00085879

Ablatori e inserti

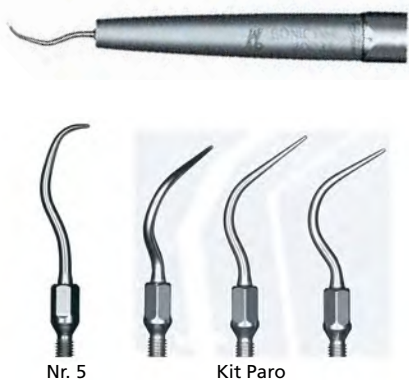

SONICflex LUX KaVo

SONICflex LUX KaVo

Manipolo ablatore, ad aria, con F.O. Compatibile con l'attacco MULTiflex LUX. Vibrazione a 6500 Hz, 3 stadi di regolazione della potenza, regolazione automatica della pressione. Cofanetto con manipolo, 3 inserti SONICflex (nr. 5/6/7) e chiave torsionometrica.

SONICFLEX 2003 LUX F.O.	codice
SET MANIPOLO a F.O. + 3 INSERTI SCALER	00032097

INSERTI SONICFLEX						codice
Nr. 5	Nr. 6	Nr. 7	Nr. 8	KIT	KIT	chiavetta
Universal	Falcetto	Perio	Perio XL	Paro 60-61-62	Scaler 5-6-7	Sonicflex 2003
00028900	00028899	00028901	00040010	00034249	00068808	00040011



Inserti per SONICflex LUX nel capitolo Igiene Orale e Profilassi da pag. 361

SONICflex quick 2008 LUX KaVo

Con il nuovo SONICflex quick 2008L/LS è possibile sostituire le punte con un solo giro. Sostituzione della punta ancora più comoda e rapida: per un iter di lavoro efficiente e senza intoppi. Le stesse straordinarie caratteristiche del classico SONICflex 2003L. Adatto anche per attacchi Sirona. Più di 50 punte e quindi maggiore possibilità d'impiego di qualsiasi altro airscaler e strumento sonico.

SONICFLEX QUICK 2008L/LS	codice
SET MANIPOLO a F.O. per attacco Kavo Multiflex + 3 INSERTI SCALER	00087630
SET MANIPOLO a F.O. per attacco Sirona + 3 INSERTI SCALER	00088060



SONICflex quick 2008 LUX KaVo

INSERTI SONICFLEX						codice
Nr. 5A	Nr. 6A	Nr. 7A	Nr. 8A	KIT	KIT	
Universal	Falcetto	Perio	Perio XL	Paro 60A-61A-62A	Scaler 5A-6A-7A	
00087631	00087632	00087634	00087636	00087639	00087637	

Varios Combi Pro NSK



Varios Combi Pro NSK

Due sistemi di profilassi in uno: combinazione del trattamento di scaling ad ultrasuoni e del trattamento con polvere di pulizia, per un'efficace igiene orale e controllo del biofilm. Collegando il serbatoio della polvere, l'unità seleziona automaticamente le funzioni per applicazioni sopragengivali e sottogengivali, evitando così possibili errori di selezione. Il serbatoio e il manipolo sono amovibili, permettendo così un facile cambio dalla funzione sopragengivale a quella sotto gengivale. Semplice utilizzo e manutenzione agevolata.

Il sistema prevede la pulizia automatica del manipolo e del cordone, sia a seguito delle applicazioni ad ultrasuoni che quelle con polvere: in soli 45 secondi si ottiene l'igiene necessaria per operare nuovamente in piena sicurezza. Display di facile lettura.

- Contenuto: Manipolo PROPHY con puntale 60° – Cordone PROPHY – Serbatoio PROPHY – FLASH pearl (5 bustine da 15 gr cad) – kit di manutenzione – Manipolo VA2LUX – Cordone VA2LUX – 3 punte Scaling – Cassetta di sterilizzazione – Serbatoio per irrigazione (400 ml) – Pedale
- Dimensioni: L 225 x P 290 x H 162 mm (compreso serbatoio).

VARIOS COMBI PRO

codice

SISTEMA COMPLETO

00139609

Air Flow Prophylaxis Master EMS



Air Flow Prophylaxis Master EMS

Prodotto specificamente per offrire i 3 trattamenti principali della Guided Biofilm Therapy (GBT).

Manipolo AIRFLOW: rimuove biofilm, macchie e tartaro di recente formazione su denti naturali, restauri e impianti. Pulisce e lucida in un'unica procedura.

Manipolo PERIOFLOW e la polvere PLUS sono indicati per: rimozione del biofilm sottogengivale in tasche parodontali e peri-implantari di 4 - 9 mm - terapia parodontale iniziale e di follow-up - prevenzione di mucosite/peri-implantite. Dopo aver usato AIRFLOW per rimuovere il tartaro residuo a livello sopragengivale e sottogengivale con lo strumento Manipolo PIEZON NO PAIN PS. Funzione unica di controllo della temperatura e 5 livelli tra cui scegliere. Possibilità di scegliere tra non riscaldato, 25 °C, 30 °C, 35 °C e 40 °C: ideale per bambini, pazienti sensibili e appuntamenti di richiamo.

AIR FLOW PROPHYLAXIS MASTER

codice

SISTEMA COMPLETO

00124186

SISTEMA COMPLETO VERSIONE CON CARRELLO

00124180

Air Flow One EMS



Air Flow One EMS

Progettato specificamente per offrire 2 dei 3 trattamenti principali della Guided Biofilm Therapy (GBT).

Manipolo AIRFLOW: rimuove biofilm, macchie e tartaro di recente formazione. Pulisce e lucida in una singola procedura.

Manipolo PERIOFLOW: rimozione del biofilm sottogengivale in tasche parodontali e peri-implantari di 4-9 mm - terapia parodontale iniziale e di follow-up (SPT) - prevenzione di mucosite/peri-implantite - trattamento iniziale e di follow-up di mucosite/peri-implantite. Anche per l'Air flow one è disponibile la versione con carrello.

AIR FLOW ONE

codice

SISTEMA COMPLETO

00121765

Piezon 150 EMS

La raffinata e versatile serie Piezon 150, nella versione con luce led e cieca, contenente la tecnologia intuitiva di EMS "Metodo Originale Piezon", offre ai professionisti una maggiore efficacia, in tutti i sensi. Con una gamma ampia e completa di punte Swiss Instruments PM, le applicazioni sono infinite: dalla profilassi, ai trattamenti parodontali ed endodontici, alla manutenzione degli impianti. Impostazione della potenza semplice e precisa, regolatore di potenza ampio, ergonomico e semplice da utilizzare con la punta delle dita: Piezon 150 è studiato per un utilizzo intuitivo. Presenta 35 livelli di potenza indicati da LED e una zona di potenza dedicata ai trattamenti parodontali (Soft-Perio).



Piezon 150 EMS

PIEZON 150	codice
CON MANIPOLO SENZA LUCE EN-061	00097390
CON MANIPOLO A LUCE LED EN-060	00097391

Piezon 250 EMS

Piezon 250 si basa sul Metodo Originale Piezon di EMS. Offre agli utenti che utilizzano gli ablatori, un'eccezionale esperienza di trattamento; quest'unità aumenta sia la produttività che il comfort di medici e pazienti, grazie alla bassa rumorosità e alla buona qualità dell'attrezzatura e degli accessori. Questo potente e compatto ablatore a ultrasuoni, sia nella versione con luce led e cieca, offre precisione nella regolazione della potenza e dell'irrigazione, grazie a un sistema altamente ergonomico e a un design svizzero unico e raffinato. Semplice da qualunque punto di vista (installazione, messa in funzione, manutenzione) e completamente compatibile con tutti gli strumenti EMS Swiss Instruments PM, Piezon® 250 è il più intuitivo della sua specie: la regolazione della potenza con la punta delle dita e il doppio comando a pedale a 360° sono l'esempio della semplicità del suo design. Impostazione della potenza semplice e precisa, regolatore di potenza ampio, ergonomico e semplice da utilizzare con la punta delle dita: Piezon 250 è studiato per un utilizzo intuitivo. Presenta 35 livelli di potenza indicati da LED e una zona di potenza dedicata ai trattamenti parodontali (Soft-Perio).



Piezon 250 EMS

PIEZON 250	codice
CON MANIPOLO SENZA LUCE EN-061	00097370
CON MANIPOLO A LUCE LED EN-060	00097388

Manipoli Piezon EMS

Tutti i manipoli Piezon vengono prodotti in Titanio internamente ed in Peek all'esterno.



Manipolo Piezon EMS

MANIPOLO PIEZON	codice
GRIGIO UNIVERSALE EN-041	00039850
MANIPOLO PIEZON NO PAIN	codice
GRIGIO UNIVERSALE EN-061	00122195

P5 Newtron XS Pure Acteon

Irrigazione autonoma. Capiente serbatoio: 300 ml. Lavoro con acqua pulita, sterile o soluzioni tipo ipoclorito o clorexidina. Cassette d'irrigazione di lunga durata (oltre 1000 ore). Regolazioni semplici e precise. Pompa silenziosa ad erogazione costante e nebulizzazione controllata.

Trasformatore integrato per un minore ingombro e una maggiore sicurezza. Dimensioni (P x L x A) 290 mm x 158 mm x 125 mm



P5 Newtron XS Pure Acteon

P5 NEWTRON XS PURE	codice
ABLATORE	00110210



P5 Newtron XS Pure B.Led Acteon

Nuovo manipolo NEWTRON SLIM B.LED (luce blu): tramite il liquido rivelatore F.L.A.G.permette di identificare e simultaneamente rimuovere la placca batterica, ottimizzando la performance e riducendo i tempi di lavoro; (vedi il video). Anello LED a luce bianca per un'ottima illuminazione del campo operatorio. Sistema di irrigazione esterno tramite serbatoio graduato da 300 ml (500 ml optional) che consente l'utilizzo di soluzioni specifiche. Pannello frontale inclinato per migliore visibilità, superfici in vetro liscie e smussate e manopola di regolazione potenza rimovibile per una migliore igiene. Bluetooth con possibilità di regolazione tramite smartphone o tablet, grazie all'apposita applicazione Newtron P5XS: imposta in modo automatico l'ampiezza di movimento e il flusso di liquido di raffreddamento in funzione della punta selezionata, garantendo un impiego corretto ed efficace. Tecnologia NEWTRON con Cruise Control System.



P5 Newtron XS Pure B.Led Acteon

P5 NEWTRON XS PURE B.LED

codice

ABLATORE BLUETOOTH

00110209

Booster Newtron Acteon

Ablatore con elettronica Newtron e tecnologia Cruise Control, per la regolazione in tempo reale dell'ampiezza delle oscillazioni all'estremità della punta, per offrire una vibrazione regolare precisa, costante e potente. Dotato di sistema brevettato di codici colori che consente l'immediata identificazione della potenza ottimale adatta alla punta e la potenza ideale per ciascun trattamento. Da collegare alla rete idrica.



Booster Newtron Acteon

BOOSTER NEWTRON

codice

ABLATORE

00109709

comprensivo di: corpo macchina + manipolo Newtron + 3 punte (1-1S-H3) + chiavetta universale

Manipolo Newtron Acteon



Manipolo Newtron Acteon

MANIPOLO NEWTRON

codice

AUTOCLAVABILE - GRIGIO CHIARO

00071168

Kit Igiene II Acteon

Kit per la detartrasi completo di 3 punte per ablazione e manipolo.
Il Kit contiene: 1 manipolo Suprasson Newtron + 3 punte per ablazione (1 punta n.1 + 1 punta n.1S + 1 punta 10Z) con relative chiavette colorate + box autoclavabile.



Kit Igiene II Acteon

KIT IGIENE II

codice

00073801

Ablatori e inserti

Manipolo Titanus TKD

Ablatore a ultrasuoni piezo-elettrico disponibili in 4 versioni: con connessione TKD compatibili con inserti Satelec o EMS, con connessione EMS o con connessione Satelec. Modello migliorato con maggiore potenza e piena compatibilità. Il trasduttore in titanio del manipolo assicura elevata affidabilità e migliore resa in potenza. Le vibrazioni generate sono assolutamente lineari e longitudinali.



Manipolo Titanus TKD

MANIPOLO TITANUS E LED

codice

CON CONNESSIONE EMS	1 manipolo + 1 inserto AX	00147971
---------------------	---------------------------	----------

MANIPOLO TITANUS E

codice

CON CONNESSIONE EMS	1 manipolo + 1 inserto AX	00102516
---------------------	---------------------------	----------

CON CONNESSIONE TKD COMPATIBILE CON INSERTI EMS		00091648
1 manipolo + 3 inserti + chiave dinamometrica		

MANIPOLO TITANUS S

codice

CON CONNESSIONE SATELEC	1 manipolo + 1 inserto AX	00106909
-------------------------	---------------------------	----------

CON CONNESSIONE TKD COMPATIBILE CON INSERTI EMS		00097825
1 manipolo + 3 inserti + chiave dinamometrica		

Manipolo Woodpecker Woodpecker

L'ergonomica impugnatura dei manipoli, associata ad un peso ridotto, consentono una presa sicura e confortevole ammortizzando anche le vibrazioni percepite durante i trattamenti. La superficie liscia impedisce l'accumulo di germi, agevolando la sterilizzazione in autoclave a 135°C. La versione LED dei manipoli, grazie ai suoi 7.000 LUX, permette una visione dettagliata dell'area di lavoro. L'emissione di luce LED avviene tramite una fibra ottica circolare che abbraccia tutta la zona interessata, evidenziando anche il minimo dettaglio.



Manipolo Woodpecker

codice

MANIPOLO WOODPECKER	COMPATIBILE EMS	00103124
---------------------	-----------------	----------

MANIPOLO WOODPECKER	COMPATIBILE SATELEC	00103123
---------------------	---------------------	----------

MANIPOLO WOODPECKER LED	COMPATIBILE EMS	00104078
-------------------------	-----------------	----------

Kit Igiene Mectron

kit igiene composto da Manipolo + 2 inserti (S1S e P3) + 2 chiavi K10.



Kit Igiene Mectron

KIT IGIENE

codice

MANIPOLO + 2 PUNTE (S1S / P3) + 2 CHIAVI K10	00140392
--	----------

Multipiezo Touch Mectron

L'Ablazione senza dolore ultra delicata. Detartrasi efficaci ma sempre più delicate, per pazienti particolarmente sensibili e manufatti delicati. L'esclusivo display in vetro ergonomico del multipiezo touch fa sì che l'utente possa utilizzarne tutte le funzioni in maniera veloce ed intuitiva. Grazie alla sua superficie liscia, può essere pulito e disinfettato facilmente. **Soft Mode:** modalità specifica per un movimento dell'inserto più delicato ma non meno efficace (stessa frequenza, oscillazioni meno ampie), grande beneficio per i pazienti. Controllo automatico di protezione (APC) riconosce automaticamente eventuali deviazioni dal normale funzionamento interrompe il flusso degli ultrasuoni e dei liquidi in meno di 0,1 secondi mostra sul display la causa dell'interruzione e il rispettivo simbolo di errore. Dimensioni (l x l x h in mm): 320 x 230 x 145. Peso: 2.4 kg. Tipi di potenze: 3 funzioni, ciascuna con 7 livelli di potenza regolabili, funzione soft-mode. Sistema di irrigazione: tramite flacone estraibile (disponibile anche kit di collegamento alla rete idrica a parte). Regolazione irrigazione: 7 livelli regolabili. Portata pompa peristaltica: 0-28 ml. Garanzia: 2 anni (manipolo 1 anno).

Dotazione: 1 corpo macchina touch screen completo - 1 manipolo con LED ruotabile completo di cordone - 2 flaconi da 500 ml - 2 tappi di sicurezza - 1 chiave dinamometrica K6 - 1 pedale di comando - 1 cavo di alimentazione

codice

MULTIPIEZO TOUCH WHITE NAKED	00119069
------------------------------	----------

MULTIPIEZO TOUCH NERO NAKED	00096806
-----------------------------	----------



Inserti Mectron nel capitolo Igiene Orale e Profilassi a pag. 363

Ablatori e inserti

Multipiezo Pro Touch Naked Mectron

Ablatore multifunzionale progettato per offrire all'operatore un prodotto dal design innovativo con esclusive caratteristiche tecniche, e al paziente il massimo confort durante il trattamento. Il dispositivo si caratterizza infatti per una varietà notevole di applicazioni che vanno dal tradizionale scaling alla profilassi sub-gengivale, dalla pulizia della superficie implantare ad innovative applicazioni in protesi e restaurativa, grazie ad una ricchissima gamma di inserti. Inoltre, attraverso l'esclusiva tastiera in vetro touch screen, è possibile regolare multipiezo pro con un semplice tocco, secondo le proprie esigenze: ciò significa azionare uno dei due manipoli con LED - entrambi dotati di luce LED orientabile a 360 gradi - e selezionare il tipo di irrigazione desiderata tra i due flaconi da 500ML e la normale rete idrica dello studio. Sempre da tastiera, sarà possibile attivare la speciale funzione soft, dedicata ai pazienti più sensibili, e la modalità di potenza pulsata, destinata principalmente ad applicazioni protesiche.

Dotazione: 1 corpo macchina touch screen, 2 manipoli con Led ruotabile completi di cordone, 3 flaconi da 500 ml, 1 chiave dinamometrica, 3 tappi di sicurezza.



Multipiezo Pro Touch Naked Mectron

MULTIPIEZO PRO TOUCH

codice

NAKED

00094268



Inserti Mectron nel capitolo Igiene Orale e Profilassi a pag. 363

Sistema Vector Dürr Dental

Sicuro, delicato e protettivo: il principio Vector.

Gli strumenti sonici ed ultrasonici si sono affermati nella terapia parodontale quale alternativa agli strumenti manuali tradizionali. Tuttavia, gli strumenti ad ultrasuoni non presentano solo vantaggi: spesso si muovono in maniera ellittica, con la conseguenza che non sempre è possibile operare senza vibrazioni su ogni superficie dentale. Questo può comportare irritazioni ed una perdita di sostanza indesiderata sulla superficie radicolare. Con il principio Vector, Dürr Dental ha implementato qualcosa che fino a prima era irraggiungibile: la terapia parodontale atraumatica. L'energia degli ultrasuoni viene deviata in direzione lineare. Grazie a questa deviazione delle oscillazioni brevettata, il movimento degli strumenti avviene in modo esclusivamente parallelo alla superficie radicolare. La terapia può così essere eseguita in modo clinicamente efficace e atraumatico, utilizzando l'energia ultrasonica. Il range di applicazione si estende dalla rimozione della placca sottogengivale a quella del tartaro sopragengivale. Inoltre, il sistema offre vantaggi nel trattamento su impianti e nella terapia parodontale. Già durante il trattamento, è possibile controllare la qualità della superficie da trattare con un elevato grado di sensibilità tattile. Questo processo è supportato ed ottimizzato tramite le componenti lucidanti di Vector Fluid polish. Il trattamento delicato con Vector, è l'unico metodo che consente al dentista di distinguere tra elemento radicolare e concrezioni. Il nuovo manipolo Scaler di Dürr Dental consente di effettuare la pulizia dentale professionale ai massimi livelli. Novità: delicati strumenti per utilizzo in area sopra- e sottogengivale. L'azionamento piezoceramico consente di rimuovere i depositi in maniera efficace, proteggendo al tempo stesso i tessuti sensibili. Il manipolo Scaler può essere parzialmente smontato, facilitandone così la pulizia e la disinfezione. Oltre al moderno design senza tempo dell'apparecchio ed all'ergonomia del nuovo manipolo, sei LED altamente potenti illuminano al meglio anche le zone di difficile accesso.



Sistema Vector Paro Dürr Dental

SISTEMA VECTOR PARO PRO

codice

COMPLETO + MANIPOLO SCALER

00087647

apparecchio base con manipolo Paro + manipolo Scaler + pedale + Vector Fluid Polish + Vector/RinsEndo Disinfection + Vector cleaner, service-kit + 2 box per sterilizzazione + tool-kit Paro + strumento Scaler P1

VECTOR MANIPOLO PARO

00087673



Sistema / Manipolo Scaler Dürr Dental

Ablatori e inserti

Sistema Vector SCALER Dürr Dental

Il nuovo manipolo Scaler di Dürr Dental consente di effettuare la pulizia dentale professionale ai massimi livelli. Novità: delicati strumenti per utilizzo in area sopra- e sottogengivale. L'azionamento piezoceramico consente di rimuovere i depositi in maniera efficace, proteggendo al tempo stesso i tessuti sensibili. Il manipolo Scaler può essere parzialmente smontato, facilitandone così la pulizia e la disinfezione. Oltre al moderno design senza tempo dell'apparecchio ed all'ergonomicità del nuovo manipolo, sei LED altamente potenti illuminano al meglio anche le zone di difficile accesso.

SISTEMA VECTOR SCALER

		codice
COMPLETO CON MANIPOLO SCALER		00087649
apparecchio base con manipolo Scaler + pedale + Vector/RinsEndo Disinfection + Vector cleaner + service-kit + box per sterilizzazione + strumento Scaler P1		
VECTOR MANIPOLO SCALER	CON LED	00087660



Inserti Vector Dürr Dental

INSERTI VECTOR PARO

		codice
VECTOR TOOLKIT PARO	COLORE ARGENTO	00037566
VECTOR CURETTE PARO		conf. 3 pz 00037570
VECTOR LANCETTA-PARO		conf. 3 pz 00037568
VECTOR SONDA PARO CURVA		conf. 3 pz 00037569
VECTOR SONDA PARO DRITTA		conf. 3 pz 00037567

INSERTI VECTOR RECALL

		codice
VECTOR TOOLKIT RECALL	COLORE NERO	00037571
VECTOR CURETTE RECALL	in fibra di carbonio	conf. 3 pz 00037573
VECTOR SONDA RECALL DRITTA	in fibra di carbonio	conf. 3 pz 00037572

INSERTI VECTOR SCALER

		codice
VECTOR TOOL KIT SCALER P1	conf. 1 inserto + chiave dinamometrica	00087757
VECTOR TOOL KIT SCALER P2	conf. 1 inserto + chiave dinamometrica	00087758
VECTOR TOOL KIT SCALER P3	conf. 1 inserto + chiave dinamometrica	00087761

P1 Delicato strumento dritto, per rimuovere depositi sottogengivali in tasche profonde.

P2 Strumento curvo destro, per rimuovere depositi sottogengivali.

P3 Strumento curvo sinistro, per rimuovere depositi.



Vector Tool Kit Scaler Dürr Dental

Profilassi

Combi Touch Mectron

Ultrasuoni ultradelicato e pulitore a getto in un unico dispositivo. Trattamento sopra-gengivale con polvere di bicarbonato di sodio e sotto-gengivale con glicina. Passaggio da una polvere all'altra semplicemente sfiorando un tasto. Disponibili due linee di irrigazione per gli ultrasuoni: rete idrica standard o flacone da 500 ml.

Esclusiva tastiera in vetro touch-screen, semplice da pulire. Manipolo ultrasuoni con LED ruotabile a 360 gradi. Contenitori della polvere estraibili e possibilità di riempimento senza spegnere la macchina. La funzione SOFT MODE riduce l'ampiezza delle oscillazioni permettendo un movimento dell'inserto delicato ma efficace. In questo modo i pazienti affrontano con molta più tranquillità i trattamenti con grande beneficio anche per l'operatore.

COMBI TOUCH

		codice
UNITÀ PER PROFILASSI		00105428
corpo macchina Combi touch + manipolo con LED ruotabile + flacone da 500 ml + tappo di sicurezza grigio + ago di pulizia 04x57 + ago di pulizia 08x57 + kit o-ring + chiave dinamometrica K6 + manipolo sbiancatore + terminale pulitore 90° + terminale pulitore 120° + terminale pulitore perio + puntali sottogengivali perio (conf. da 40 pcs) + chiave K9 + flacone di mectron prophylaxis powder 250 g + flacone di mectron glycine powder 160 g + pedale di comando + cavo di alimentazione e valigia		



Combi Touch Mectron

Profilassi



Lunos Dürr Dental

Lunos Dürr Dental

Manipolo sbiancatore di forma ergonomica, a getto di polvere, per la rimozione di depositi molli e pigmentazioni sopragengivali. La punta può ruotare a 360°. Termodisinfettabile e autoclavabile fino a 134°C.

MYLUNOS	codice
ATTACCO KAVO	00119014
ATTACCO BIEN AIR	00119013

Disponibile anche con attacchi NSK, W&H e SIRONA



Lunos Terminale Set Perio Dürr Dental

Set di estensione Perio del manipolo a getto di polvere Lunos.

Le punte monouso per il fissaggio al terminale Perio collegato al manipolo a getto di polvere Lunos sono in confezione sterile e con marcatura di profondità.

LUNOS TERMINALE SET PERIO	euro	codice
SET COMPLETO	a richiesta	00132349

terminale Perio + serbatoio per la polvere arancione + supporto per serbatoio + 8 puntali monouso + polvere Perio Combi 100 g

i Lunos Set Pro e Puntali Perio Monouso nel capitolo Igiene Orale e Profilassi a pg. 346

i Polveri per profilassi Lunos nel capitolo Igiene Orale e Profilassi a pg. 345



Starjet Mectron

Starjet Mectron

Pulitore che permette di lavorare con ogni tipo di polvere per profilassi. Selezione del tipo di polvere tramite un'esclusiva ghiera girevole - tre terminali per un uso sopra e sottogengivale: 90°, 120°. **PERIO:** apertura laterale per un facile caricamento della polvere - camera della polvere trasparente per la massima visibilità del livello di polvere. Dotazione standard: 1 starjet, 1 terminale 90°, 1 terminale 120°, 1 flacone di mectron prophylaxis powder (250 g), 1 flacone di mectron glycine powder (160 g). **STARJET**

codice	
ATTACCO BIEN AIR	00119119
ATTACCO KAVO	00119118

n Disponibile anche con attacchi Sirona, NSK, W&H, Midwest e Borden.

Air Flow Handy Perio Premium 3.0 EMS

Unità portatile per pulitura ad aria che consente ai medici di effettuare sia trattamenti sottogengivali che sopragengivali, in modo efficace, sicuro e confortevole. Offre al medico una flessibilità ottimale, dato che può essere utilizzato sia nelle tasche parodontali profonde fino a 4 mm, che sull'intera superficie visibile del dente. Garantisce invece una rimozione semplice e completa del biofilm dalle tasche parodontali profonde fino a 10 mm. Grazie alla forma affusolata, il manipolo è più facile da impugnare e da ruotare, riducendo l'affaticamento del polso.



Air Flow Handy Perio Premium 3.0 EMS

AIR FLOW HANDY PERIO PREMIUM 3.0	codice
ATTACCO BIEN AIR	00097442
ATTACCO KAVO	00097443



PROPHYflex 4 Power Cannula

PROPHYflex KaVo



PropHY-Mate Neo NSK



Perio-Mate NSK



Air N Go Easy Acteon

Profilassi

PROPHYflex 4 KaVo

PROPHYflex 4 può essere facilmente smontato, pulito, disinfettato e anche sterilizzato. Comodo da tenere in mano. Scegliete la lunghezza del manico adatta a voi, per un'ottima maneggevolezza e per lavorare senza affaticarvi grazie all'ergonomia e al perfetto bilanciamento. Evita la nebulizzazione della polvere, grazie al getto omogeneo e mirato che, inoltre, preserva la struttura del dente. Tre diversi livelli regolabili per determinare le prestazioni della pulizia: da assenza di polvere a massima intensità di pulizia.

PROPHYFLEX 4

codice

conf. 2 impugnature con puntale lungo e corto + 2 serbatoi con tappo + 1 chiave e accessori

WAVE	LIME	FLAMINGO
00124182	00124183	00124184

Perio Kit e polvere Perio per procedure sottogengivali, non sarà più necessario sostituire il dispositivo quando si passa dal trattamento sopragengivale a quello sottogengivale o per la pulizia degli impianti. Pulizia della tasca sicura e mirata grazie alla stabile e sottile Perio tip, con marcatura profonda - eccellente accessibilità grazie alla buona visibilità e alla forma sottile - igienica e multiapplicazione: ogni punta può essere sterilizzata per un massimo di 10 cicli.

PropHYflex 4 Power Cannula è la scelta migliore a livello sopra-gengivale, per rimuovere macchie ed evidenti discromie. Mentre con la cannula Standard in dotazione con il PropHYflex 4 si lavora bene a livello sottogengivale con trattamenti gentili e delicati.

PROPHYFLEX 4 PERIO KIT

codice

KIT
conf. 3 punte perio per PropHYflex 4 + 1 adattatore + 1 chiave di serraggio + 2 serbatoi polvere con coperchio + 20 g di polvere perio

PROPHYFLEX 4 POWER CANNULA 00137378

PROPHYFLEX 3 PERIO KIT

codice

KIT
conf. 3 punte perio per PropHYflex 3 + 1 adattatore + 1 chiave di serraggio + 2 serbatoi polvere con coperchio + 20 g di polvere perio

PropHY-Mate Neo NSK

Sbiancatore ad aria a bicarbonato che coniuga forma e funzionalità: straordinario bilanciamento del peso, compattezza, ugello e connessioni ruotabili di 360° anche sotto forte pressione d'aria, disponibili puntali da 60° e 80°, facile manutenzione.

PROPHY-MATE NEO WHITE STANDARD SET

codice

ATTACCO BIEN AIR 00085028

ATTACCO KAVO 00082704

ATTACCO NSK 00086084

Perio-Mate NSK

Strumento Air-polishing per profilassi subgengivale, particolarmente indicato per il trattamento di tasche parodontali e perimplantiti. L'azione congiunta della polvere a base di Glicina, del puntale sottile e del nuovo beccuccio monouso assicurano trattamenti delicati, efficaci e sicuri. Disponibile con attacco NSK, KaVo, W&H, Bien-Air e Sirona.

PERIO-MATE

codice

KIT PEM-KV-P ATTACCO KAVO 00096511

Air N Go Easy Acteon

Manipolo per la lucidatura ad aria con puntale SUPRA per una quotidiana lucidatura sopra-gengivale. Disponibile anche il puntale PERIO per una lucidatura sub-gengivale per l'eliminazione del biofilm sotto-gengivale, per i trattamenti di malattie parodontali e perimplantiti. Disponibile anche con attacco Sirona, W&H, Midwest.

AIR N GO EASY

codice

ATTACCO KAVO 00120075

ATTACCO BIEN AIR 00120318

PERIO EASY KIT 00120334



RONDOflex Plus 360 KaVo

Strumenti speciali

RONDOflex Plus 360 KaVo

Air-Abrasion con spray subito pronto per l'uso grazie all'attacco universale Multiflex: non necessita di ulteriori collegamenti. Indicato per preparazione cavitaria minimamente invasiva, apertura ed ampliamento di fessure, pulizia di superfici prima della mordenzatura, eliminazione di cemento da corone, ponti extracoronale. Per l'azione più aggressiva è adatta la polvere da 50 Micron, quella da 27 micron per interventi più delicati.

RONDOflex PLUS 360

codice

COFANETTO

00044070

Manipolo + 2 contenitori per polvere (50 e 27 μm) + tappo per contenitore + sondino di pulizia + ago per ugello + 75 grammi di polvere abrasivo per tipo + cannula ugello da 90° + cannula ugello da 120° + chiave per il bloccaggio delle cannule

Lampade Fotopolimerizzatrici

D-Light Pro GC

Unità led fotopolimerizzatrice a doppia lunghezza d'onda.

Programma HP: polimerizzazione con qualsiasi fotoiniziatore 20 secondi a 1400mW/cm² con doppia lunghezza d'onda.

Programma LP: per limitare l'emissione di calore, particolarmente indicato su denti vitali e cavità profonde 20 secondi a 700mW/cm² con doppia lunghezza d'onda. Emissione di luce uniforme, indipendente dalla distanza, D-Light Pro assicura un irraggiamento uniforme fino a 6 mm di distanza dal restauro. Ciò significa che non è necessario avvicinare l'unità. La batteria non è mai un problema. Efficienza garantita. Con due batterie incluse nel kit, ognuna con una capacità di 45 cicli da 20 secondi, non si resta mai a corto di energia. Radiometro integrato per una polimerizzazione sempre efficiente. È la prima lampada ad essere completamente autoclavabile dopo la semplice rimozione della componente elettronica.

La confezione comprende: manipolo (involucro e modulo elettronico), puntale da 8mm, 2 pacchi batterie, cariche batterie, alimentatore, adattatori per prese europee e britanniche, mascherina protettiva rigida, 3 mascherine protettive morbide (x3)



D-Light Pro GC

D-LIGHT PRO

codice

LAMPADA A LED

00118117

Led B Woodpecker

La lampada LED.B, in un breve periodo di tempo, assicura la perfetta polimerizzazione di compositi per ricostruzioni dentali effettuata con una moderna tecnologia, che permette il mantenimento permanente della potenza di luce senza provocare alcun surriscaldamento.

CARATTERISTICHE TECNICHE: Tempo di polimerizzazione: selezionabile da 5-10-15-20 secondi - Autonomia: 160 esposizioni da 20" cad. - Alimentazione: fornita da una batteria al Litio-Ioni. Permette la ricarica e l'utilizzo in ogni momento senza effetto memoria - Tempo di ricarica: circa 120 minuti - Fibra ottica: autoclavabile a 135°C - Ventilazione: No - Diametro Fibra ottica: 12 mm - Dimensioni del manipolo: lunghezza 195 mm - diametro max. 34 mm - Lunghezza d'onda: 420-480 nm - Potenza luminosa: circa 1400 mW/cm² - Peso: 110 gr.



Led B Woodpecker

LED B

codice

LAMPADA A LED RICARICABILE

00082737

Valo Led Cordless Ultradent

Potenze elevate in tre modalità: **STANDARD** per la conservativa diretta e per i materiali dentali fotosensibili; **HIGH** ideale per la conservativa indiretta (perni, intarsi e faccette); **XTRA POWER** ideale nelle cementazioni di manufatti in ceramiche caricate (AIO₂, ZrO₂) e per brackets ortodontici. Ampio spettro d'assorbimento in grado di assicurare la polimerizzazione di tutti i materiali fotoattivabili. Fascio di luce collimato per polimerizzazioni omogenee e di qualità. Minimo ingombro, leggera, testina sottile per raggiungere tutte le superfici dentali. Nessuna ventola di raffreddamento. Struttura in alluminio aerospaziale, anodizzata per resistere alle graffiature, rivestita di Teflon per respingere lo sporco e per garantire un'eccezionale durabilità della lampada. Tecnologia più avanzata per le batterie (LiFePO₄): energia e durata ottimali, ricaricabili, non costose.

KIT: 1 lampada a led VALO Cordless + 4 batterie ricaricabili VALO + 1 caricabatterie VALO + 1 trasformatore universale per caricabatterie + 1 supporto per manipolo + 1 schermo protettivo + 50 guaine igieniche

VALO LED CORDLESS

codice

NERA

00087142



Valo Led Cordless Ultradent

Lampade Fotopolimerizzatrici

Valo Grand Cordless Ultradent

Fornisce la stessa potenza, durata, affidabilità e accessibilità della VALO con filo e VALO Cordless, ma con una lente più grande del 50%. Nell'ambito della fotopolimerizzazione, le circostanze non sono sempre ideali. I pazienti che si spostano, le matrici sezionali che impediscono alla luce di raggiungere l'intero restauro o anche il semplice movimento della mano dell'operatore possono impedire una completa fotopolimerizzazione. VALO GRAND, con una lente larga 12 mm, permette di coprire direttamente una superficie più ampia e avere quindi garanzia di una perfetta fotopolimerizzazione. Sebbene la lente sia più larga, la VALO GRAND è progettata, come tutte le altre VALO, con un profilo molto basso della testina ed un design elegante, ergonomico ed aerodinamico per permettere un accesso facile e diretto a tutte le aree del cavo orale.

KIT: 1 lampada a LED VALO GRAND Cordless + 4 batterie ricaricabili + 1 caricabatterie + 1 alimentatore con spine universali + 1 schermo arancione + 1 attacco adesivo per manipolo + 50 guaine protettive



Valo Grand Cordless Ultradent

NERO	SAPPHIRE	RED ROCK	MIDNIGHT
00124211	00137195	00137196	00137194



Nuovi Puntali per Valo Grand Ultradent

Nuovi Puntali per Valo Grand Ultradent

*codici a richiesta

Lente Translume aiuta nel rilevamento di fessure o difetti nei dento o nei restauri.

Lente PointCure lente di 2.5 mm di diametro, ideale per piccoli restauri in composito, fissaggio di faccette e corone in ceramica traslucide.

Lente Interproximal lente collimata con diametro di 1 mm per l'individuazione di carie interprossimali.

Lente ProxiCure mantiene la matrice sezionale in posizione durante la polimerizzazione del punto di contatto in una cavità di II classe.

Lente Black Light evidenzia la fluorescenza di diversi materiali dentali.

Lente White Light fornisce la luce naturale bianca per facilitare l'individuazione del colore.

Valo Led Ultradent

Lampada LED per la polimerizzazione di tutti i materiali dentali fotosensibili. Tre modalità d'uso - Standard, High e Xtra Power - offrono differenti tempi di polimerizzazione e diverse intensità. Il profilo basso del manipolo e la lente incorporata consentono di raggiungere senza problemi tutte le zone del cavo orale di difficile accesso. Solo 77g grazie allo speciale alluminio con cui è realizzato il manipolo e al sottile cavo di alimentazione di nuova concezione. Oltre lo standard Valo offre le più efficaci prestazioni di polimerizzazione unitamente al massimo comfort per il paziente e l'operatore.

KIT: 1 VALO LED lampada polimerizzante con cavo di alimentazione + 1 Trasformatore con connettori universali + 1 Supporto per Manipolo + 1 Schermo Protettivo + 50 Guaine Igieniche



Valo Led Ultradent

VALO		codice
LAMPADA LED	CON FILO	00075014

ACCESSORI VALO		codice
LENTE POINTCURE	conf. 2 pz	00081439
LENTE TRANSLUME (1 lente arancione + 1 verde)	conf. 2 pz	00082565
LENTE A SFERA PROXICURE	conf. 2 pz	00085074
LENTE ENDOGUIDE	conf. 2 pz	00085075
LENTE BLACK	conf. 1 pz	00088974
SCHERMO PROTETTIVO	VALO CORDLESS	conf. 1 pz
SCHERMO PROTETTIVO	VALO CON FILO	conf. 1 pz
GUAINE PROTETTIVE	VALO CORDLESS	conf. 100 pz
GUAINE PROTETTIVE	VALO CON FILO	conf. 100 pz
GUAINE PROTETTIVE	VALO GRAND	conf. 100 pz

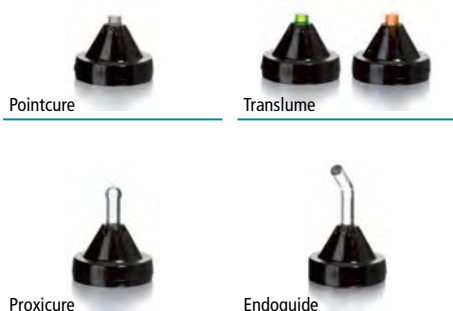

Pointcure

Translume

Proxicure

Endoguide



Starlight Uno Mectron

Lampade Fotopolimerizzatrici

Starlight Uno Mectron

La nuova lampada polimerizzatrice starlight uno.

Potenza di oltre 1500 mW/cm² per polimerizzazioni sicure - peso di soli 77 g - batteria al litio senza effetto memoria facilmente intercambiabile - garanzia 3 anni.

Vita media del LED: 1.800.000 cicli da 20 secondi. Capacità batteria: 240 cicli da 10 secondi. Tempo di carica della batteria: 4 ore (240 min). Disponibile in vari colori: bianco, grigio, turchese, giallo, azzurro, lilla

STARLIGHT UNO

codice

COLORE BIANCO

00119147



Starlight Pro Mectron

Starlight Pro Mectron

Lampada polimerizzatrice a LED senza fili trasportabile senza problemi da una stanza all'altra. Garantisce oltre 320 cicli da 10 secondi con soli 90 minuti di ricarica. La stazione di ricarica è dotata di radiometro per il controllo dell'efficienza. starlight pro indurisce uno strato di 2 mm con la massima affidabilità in 10 secondi ed è estremamente leggera (solo 105 g). Due modalità di funzionamento: "Fast-Curing" (polimerizzazione rapida alla massima potenza) e "Slow Rise" (aumento graduale dell'intensità luminosa nei primi 3 secondi).

STARLIGHT PRO

codice

confezione manipolo + stazione di carica

SHINY WHITE

00100230

NERO OPACO FIBRA DI CARBONIO

00101214

SILVER

00101138

Bluephase G4 Ivoclar

Grazie alla tecnologia Polyvision, riconosce autonomamente quando durante il processo di irradiazione il manipolo viene mosso inavvertitamente e la corretta fotopolimerizzazione potrebbe essere compromessa. In questo caso, l'apparecchio segnala con una vibrazione l'utilizzo errato e, se necessario, prolunga automaticamente il tempo di irradiazione del 10%. Dotata di un sistema di protezione attiva anti-riflesso. Brevi tempi di irradiazione a partire da 10 secondi grazie all'elevata intensità luminosa di 1200 mW/cm² - programma Pre-Cure per la facile rimozione delle eccedenze di cemento - grande conduttore ottico da 10 mm per rapide irradiazioni in una volta.



Bluephase G4 Ivoclar

	GRIGIO	ROSA	VERDE	BLU
lampada LED	00129703	00138236	00138235	00138234
lampada LED con radiometro	00129704	-	-	-

Bluephase PowerCure Ivoclar

Tempo di trattamento ridotto di oltre la metà, si può lavorare il composito in modo più rapido e più sicuro, in particolare in caso di restauri particolarmente estesi di denti posteriori permanenti di classe I e II. I materiali coordinati di questo sistema di prodotti consentono di realizzare restauri posteriori estetici di alta qualità in modo estremamente economico. 3s PowerCure è un sistema aperto. È la Bluephase più intelligente di sempre. Grazie ad un assistente automatico di esposizione, è in grado di rilevare qualsiasi spostamento involontario.

Max intensità luminosa 3000 mW/cm². Funzionamento con cavo opzionale con "Click & Cure" consente di evitare tempi di attesa in caso di batteria scarica.

Comprende: base di ricarica con radiometro integrato e Click & Cure, manipolo, puntale 10>9mm, guaine protettive, cappucci antiriflesso, istruzioni d'uso. Il System kit Syringe comprende: + Tetric PowerFill IVA Refill 1x3g + Tetric PowerFlow IVA Refill 1x2g + Adhese Universal VivaPen 1x2ml + Accessori (Flowcharts, Istr. d'Uso, Cannule)

BLUEPHASE POWERCURE

codice

LAMPADA LED CON SYSTEM KIT SYRINGE

00131453



Bluephase PowerCure Ivoclar





Bluephase Style Ivoclar

Lampade Fotopolimerizzatrici

Bluephase Style Ivoclar

Lampada fotopolimerizzatrice cordless ad elevata prestazione, studiata per essere impugnata con massimo comfort e precisione da qualsiasi mano, maschile o femminile. Ideale in ogni situazione clinica, questo apparecchio LED ad elevata intensità luminosa (1.100 mW/cm^2) è utilizzato per la polimerizzazione di tutti i materiali dentali fotoindurenti in un range di lunghezza d'onda di 385–515 nm. Grazie alla massima efficienza energetica del LED, a parità di intensità luminosa lo sviluppo di calore è minore. Ciò ha consentito di formulare una lampada priva di ventilatore. Il risultato è un apparecchio dall'impiego illimitato, anche in termini temporali, per un'operatività senza interruzioni anche nella cementazione di restauri indiretti estesi.

BLUEPHASE STYLE

LAMPADA LED

codice

00092481



Miniled Active Acteon

Miniled Active Acteon

Lampada fotopolimerizzante senza filo, potente, di elevata prestazione e rapida. Caratteristiche tecniche: potenza: 1.492 mW/cm^2 (con $\varnothing 7,5 \text{ mm}$ di fascio luminoso) - lunghezza d'onda: 420 - 480 nm - durata di polimerizzazione: 10 secondi (con segnale luminoso ogni 5 sec.) - capacità batteria: 100 cicli da 10 secondi - manipolo in alluminio anodizzato - compatta e leggera: 103 gr. Garanzia: 1 anno.

MINILED ACTIVE

LAMPADA COMPLETA

SENZA BASE

codice

00123152



Miniled Supercharged Acteon

Miniled Supercharged Acteon

Lampada fotopolimerizzante di ultima generazione, dotata di un'alta potenza da 2000 mW/cm^2 e di un ampio spettro di emissione. Consente di polimerizzare a partire da 3 secondi, con tre differenti modalità (progressiva, intermittente, e rapida) tutti i tipi di materiale in modo efficace e veloce.

Dotata di puntale opalescente da diametro 7,5 mm. Garanzia: 2 anni per la lampada, 1 anno per la batteria.

MINILED SUPERCHARGED

LAMPADA COMPLETA

codice

00122559



Radii Xpert SDI

Radii Xpert SDI

Nuova unità senza fili leggera e dal design ergonomico, grazie alla linea affusolata ed al piccolo terminale orientabile, consente un facile accesso ai denti posteriori, soprattutto durante i trattamenti sui bambini. Il puntale può essere facilmente ruotato in qualsiasi posizione. Non necessita di ventola di raffreddamento.

Grazie alla profondità di polimerizzazione di 6mm assicura una polimerizzazione completa. Ne consegue un miglior adattamento marginale ed una maggiore longevità del restauro. La modalità incrementale può essere selezionata facilmente, semplicemente premendo il pulsante.

Radiometro integrato nella base una semplice verifica del buon funzionamento della lampada. Dati tecnici: lunghezza d'onda 440-480 nm - intensità luminosa 1500 mW/cm^2 - alimentazione batteria. La lampada ha una garanzia di 3 anni (la batteria 2 anni di garanzia)

RADII XPERT

LAMPADA LED

codice

00124214

completa di: lampada + caricatore + alimentatore + schermo piccolo + schermo grande + 4 lenti + 100 guaine monouso

GUAINE PROTETTIVE

conf. 1000 pz

00056350

RADII PLUS PUNTALI MODELLO PRECEDENTE

PUNTALE BLEACH

codice

00050924

PUNTALE ORTHODONTIC

00050925

PUNTALE STANDARD

00074795

PUNTALE DIAGNOSTIC

00061136

Lampade Fotopolimerizzatrici

Elipar DeepCure-S 3M

La lampada senza fili Elipar DeepCure tiene fede al suo nome: grazie all'ottica ottimizzata, avete la certezza che i vostri restauri avranno una polimerizzazione profonda e uniforme, dal centro ai bordi, dalla superficie al fondo di cavità, e a distanze clinicamente rilevanti. Le lampade fotopolimerizzanti LED Elipar DeepCure aiutano a compensare i piccoli movimenti durante la polimerizzazione. Assenza di giunzioni o incavi per una facile e veloce pulizia e disinfezione. Base di ricarica con radiometro incorporato e indicatore di ricarica della batteria. Tempo di ricarica totale della batteria: circa 90 minuti. Include: manipolo (cordless), base di ricarica (230 V); batteria Li-ion; puntale 10 mm; schermo protettivo.



Elipar DeepCure-S 3M

ELIPAR DEEPCURE-S

codice

00105287

Elipar DeepCure-L 3M

Per i clinici che desiderano elevate prestazioni in un modello leggero. Struttura in plastica robusta. Assenza di giunzioni o incavi per una facile e veloce pulizia e disinfezione. Ricarica tramite filo. Tempo di ricarica totale della batteria: circa 120 min. Include: manipolo (batteria Li-ion integrata), caricatore universale con 5 adattatori puntale 10 mm; schermo protettivo; 3 dischi di polimerizzazione.



Elipar DeepCure-L 3M

ELIPAR DEEPCURE-L

codice

00105342

Contrangoli per Profilassi e Conservativa

Contrangolo Proxeo Twist W&H

Il sistema di lucidatura Proxeo TWIST LatchShort è una soluzione particolarmente intelligente per la lucidatura professionale dei denti: la testina piccola con i coppette per profilassi perfettamente adattati riduce notevolmente l'altezza di lavoro. Rispetto ai sistemi a scatto standard si guadagnano ben quattro millimetri.

Caratteristiche: velocità massima del motore 10.000 min-1 / rapporto di riduzione 4:1 / velocità consigliata per coppette e spazzolini per profilassi 1.250 - 2.500 min-1 / velocità massima per coppette e spazzolini per profilassi 2.500 min-1 / strumenti utilizzabili W&H Proxeo TWIST LatchShort coppette e spazzolini per profilassi / raccordo ISO 3964.



Contrangolo Proxeo Twist W&H

PROXEO

codice

WP-66 W

4:1

00129342

Contrangolo Swingle Intensiv

Contrangolo con spray e luce integrati a movimento reciprocante appositamente ideato per rispondere a diverse esigenze nell'ambito dello stripping meccanico.

Movimento reciprocante da 0,9 mm; 20.000 oscillazioni con 40.000 rpm - 12 posizioni fisse (ogni 30° su 360°) - movimento libero per il posizionamento di Ortho-Strips - visione chiara e nitida della zona da trattare grazie alla testina di piccole dimensioni e alla luce integrata. Garanzia: 2 anni.



Contrangolo Swingle Intensiv

SWINGLE

codice

WG-69 LT

CON LUCE 2:1

00122249

WG-69 A

SENZA LUCE 2:1

00122251

Manipolo SMARTmatic S19 KaVo

Sistema di serraggio con slitte di ceramica per una tenuta costante e sicura degli strumenti. Acciaio inox con trattamento antiruggine per una maggiore durata. Estrema leggerezza per lavorare senza affaticarsi. Bilanciamento ottimale per un trattamento preciso.

Velocità di rotazione max: 20.000 rpm.



Manipolo SMARTmatic S19 KaVo

SMARTMATIC S19

codice

MANIPOLI VERDE

8:1

00132387



Contrangoli

Contrangolo CA 1:5 Bien Air

Contrangolo moltiplicatore rapporto 1:5, con fibra ottica, bloccaggio a pulsante con sistema anti frizionamento, per frese Ø 1.6 mm. Valvola antiritorno acqua spray.

CONTRANGOLO	codice
1600386 CA 1:5 FO	00038420

Contrangolo CA 1:1 Bien Air

Contrangolo CA, rapporto diretto 1:1. Spray integrato con o senza luce, bloccaggio a pulsante, per frese Ø 2,35 mm, valvola antiritorno acqua spray.

Sterilizzabile in autoclave a vapore d'acqua fino a 136°C.

CONTRANGOLO	codice
1600424 CA 1:1	00046426
1600384 CA 1:1 FO	00038419

Contrangolo CA Nova 1:5 Bien Air

Contrangolo anello rosso con testina ridotta e impugnatura sottile, aumenta la visibilità e facilita l'accesso alle zone posteriori della cavità orale. Struttura in acciaio inox più leggera migliora l'ergonomia riducendo la fatica del lavoro. Valvola antiritorno. Testina piccola diametro 6.3 mm.

CONTRANGOLO	codice
1601139 CA 1:5 FO	00141376

Contrangolo CA Nova 1:1 Bien Air

Contrangolo anello blu con testina ridotta e impugnatura sottile, aumenta la visibilità e facilita l'accesso alle zone posteriori della cavità orale. Struttura in acciaio inox più leggera migliora l'ergonomia riducendo la fatica del lavoro. Valvola antiritorno. Testina piccola diametro 6.3 mm.

CONTRANGOLO	codice
1601137 CA 1:1 FO	00141377

Manipolo Dritto Bien Air

Manipolo dritto PM, rapporto 1:1 senza luce, per frese Ø 2,35 mm.

Nuovo design, manutenzione più agevole. Sistema di bloccaggio con rotazione della ghiera. Spray integrato. Sterilizzabile in autoclave a vapore d'acqua fino a 136°C.

MANIPOLO	codice
1600383 PM 1:1	00038421

T2 Line Dentsply Sirona

Contrangoli della categoria Comfort.

Interfaccia ISO universale, impugnatura confortevole grazie agli involucri in titanio, robusti cuscinetti in ceramica, ISOslider per micromotori con e senza fibre ottiche, 2 anni di garanzia e illuminazione ottimale per una buona visibilità durante i trattamenti. Igienicamente perfetti: sterilizzabili e termodisinfettabili.

Contrangolo anello rosso con impugnatura confortevole grazie agli involucri in titanio, robusti cuscinetti in ceramica diametro 8.7 mm.

CONTRANGOLO				codice
T2 LINE A 200L	1:5	FO		00093716

Contrangolo anello blu con impugnatura confortevole grazie agli involucri in titanio, robusti cuscinetti in ceramica. diametro 8.7 mm

CONTRANGOLO				codice
T2 LINE A 40L	1:1	FO		00093715

Il contrangolo dritto è ideale per lavorare a bassa velocità, sia in studio che in laboratorio.

MANIPOLO DRITTO				codice
T2 LINE AH 40L	1:1	FO		00093720

Contrangolo Synea Fusion WG-99LT W&H

Contrangolo 1:5, Quattro Spray, diametro testina Ø 9,5 mm, bloccaggio a pulsante per frese FG Ø 1,6 mm, asta di vetro. Destinazione d'uso: preparazione di monconi e cavità - fresatura - resezione - rifinitura - rimozione di otturazioni e metalli.

CONTRANGOLO				codice
WG-99LT	ANELLO ROSSO	1:5	FO	00129340

Contrangolo Synea Fusion WG-56LT W&H

Contrangolo 1:1, spray singolo, diametro testina Ø 9,5 mm, bloccaggio a pulsante per frese per contrangolo Ø 2,35 mm, asta di vetro.

Destinazione d'uso: preparazione di cavità - fresatura - resezione - separazione - rifinitura di bordi di cavità e otturazioni.

CONTRANGOLO				codice
WG-56LT	ANELLO BLU	1:1	FO	00129338

Manipolo Dritto Synea Fusion HG-43A W&H

Manipolo 1:1, spray singolo, serraggio a rotazione per frese manipolo e contrangolo Ø 2,35 mm.

Destinazione d'uso: preparazione - separazione - fresatura - resezione nella zona del dente anteriore - lavori tecnici minori.

MANIPOLO DRITTO				codice
HG-43A	ANELLO BLU	1:1	FO	00128967



Contrangolo MASTERmatic M25L KaVo

Contrangolo moltiplicatore rapporto 1:5 esercita una forte capacità ablativa sul dente e mantiene sempre la testa fredda: l'innovativo microfiltro integrato assicura il giusto raffreddamento mediante lo spray a tre getti. I cuscinetti in ceramica antiusura e l'esclusivo Triple Gear System garantiscono lunga durata, un funzionamento ancora più silenzioso e una rotazione regolare e stabile anche a 200.000 giri/min.

CONTRANGOLO			codice
M25L MASTERMATIC	1:5	FO	00105522



Contrangolo MASTERmatic M20L F.O. KaVo

Contrangolo con rapporto 1:1. Visibilità eccellente e miglior accesso ai quadranti posteriori. Massima Precisione. La Tecnologia "Triple Gear" consente di raggiungere prestazioni senza vibrazioni.

CONTRANGOLO			codice
M20 L MASTERMATIC	1:1	FO	00105521



Testina L 68 KaVo

Testina resistente e infinitamente versatile. Doppia resistenza alle deformazioni rispetto al titanio. Trasmissione 1:1. Per frese da contrangolo. Con morsetto a pulsante, con repulsore anti-contaminazione e sistema di bloccaggio della fresa rinforzato. Asportazione di sostanza cariogena; preparazione della base cavitaria.

TESTINA			codice
L68	1:1		00094272



Contrangolo EXPERTmatic E25L KaVo

Contrangolo ad alta velocità, trasmissione 1:5, sono in acciaio inossidabile con sistema di serraggio rapido e preciso grazie all'impiego di testina, mandrino e cuscinetti ceramici ancora più piccoli, massima affidabilità grazie allo spray a tre getti e al filtro dell'acqua intercambiabile. Efficiente intensità luminosa, grazie all'impiego di conduttori ottici a 25.000 Lux.

CONTRANGOLO			codice
E25L EXPERTMATIC	1:5	FO	00085841



Contrangolo E20L EXPERTmatic F.O. KaVo

Contrangolo a bassa velocità KaVo in acciaio inossidabile con sistema di serraggio rinforzato e morsetto a pulsante, raffreddamento della fresa ottimizzato grazie ai condotti aria e acqua separati. Numerosi vantaggi in termini di efficienza dati dallo spray singolo a partire dalla piccola testina fino alla base dello strumento.

CONTRANGOLO			codice
E20L EXPERMATIC	1:1	FO	00086005



Contraingoli

Contraingolo Ti Max Premium X 95L NSK

Moltiplicatore 1:5, per frese FG (ø 1.6), max. 200.000 rpm, corpo in titanio con superficie DURACOAT resistente ai graffi, spray quadruplo, sistema Clean Head, cuscinetti in ceramica, minima rumorosità e vibrazioni grazie al sistema X GEAR, potenti fibre ottiche Cellular Glass da 25.000 LUX.

CONTRANGOLO			codice
TI-MAX X 95L	1:5	FO	00066269

Ti-Max Premium X25L NSK

Contraingolo rapporto 1:1, per frese CA (ø 2.35), corpo in titanio con superficie DURACOAT resistente ai graffi, spray singolo, minima rumorosità e vibrazioni grazie al sistema X GEAR, sistema Clean Head, potenti fibre ottiche Cellular Glass.

CONTRANGOLO			codice
X25L TI-MAX PREMIUM	1:1	FO	00070613

Contraingolo TI Max Z-45L NSK

Contraingolo con angolazione a 45° che garantisce un accesso facilitato all'area dei molari, difficilmente accessibile con i tradizionali contraingoli. Forma particolarmente sottile che garantisce una visibilità maggiore ed un'elevata funzionalità creando un ampio spazio di lavoro tra i denti adiacenti e il corpo del contraingolo. Potenza di taglio che riduce la durata di trattamento, rispetto ai contraingoli tradizionali, nei casi di estrazioni del terzo molare. Dotato della funzione Doppio Spray.

CONTRANGOLO			codice
Ti-Max Z45L	1:4.2	FO	00096509

Contraingolo S-Max M95L NSK **nuova serie**

Nuova Serie S-Max è un connubio perfetto di sofisticata ergonomia e scioltezza di taglio. Design interno completamente rinnovato, ancora più durevole e resistente. Sistema Clean Head: il sistema testina pulita dispone di un meccanismo antirisucchio che impedisce a sangue e altro di penetrare la testina, di conseguenza i cuscinetti a sfera in ceramica e le parti meccaniche durano più a lungo. Corpo completamente in acciaio inox inossidabile con finitura satinata. Il meccanismo di tenuta della fresa è stato aggiornato, pulsante push. Spray quadruplo. per frese FG (Ø 1.6), velocità max 200.000 rpm.

CONTRANGOLO			codice
S-MAX M95L	1:5	FO	00074353

Contraingolo S-Max M25L NSK **nuova serie**

Nuova Serie S-Max come sopra. Il meccanismo di tenuta della fresa è stato aggiornato, pulsante push. Spray singolo. per frese CA (Ø 2.35), velocità max 40.000 rpm. Rapporto 1:1.

CONTRANGOLO			codice
S-MAX M25L	1:1	FO	00074355
S-MAX M25	1:1	CIECO	00078357

Manipolo Dritto S-Max M65 NSK **nuova serie**

Manipolo dal design ergonomico, corpo ben bilanciato, elevate prestazioni di taglio, grande controllo e accessibilità con ingranaggi interni che offrono una grande silenziosità operativa con vibrazioni minime per trattamenti confortevoli, sia per l'operatore che per il paziente.

MANIPOLO			codice
S-MAX M65	1:1		00074351



MADE IN ITALY



Contrangoli

Manipoli Quark TKD

Disponibili con e senza fibra ottiche, hanno una forma elegante e compatta e sono il frutto di un'esperienza maturata nel tempo nell'ambito della strumentazione dinamica da Tkd. Nel manipolo contrangolo QUARK®CA/CAL il peso ridotto e la forma perfettamente bilanciata permettono una sicura presa, mentre la testa di dimensioni ridotte permette un facile accesso all'area molare. Tutti i manipoli hanno una pregevole finitura cromata e sono equipaggiati con cuscinetti a sfere e ingranaggi di alta precisione che conferiscono agli strumenti alta affidabilità e resistenza all'usura. I manipoli devono essere usati con frese Ø 2,35 mm e, essendo la connessione standard, possono essere accoppiati a qualsiasi micromotore con spray interno.

CONTRANGOLO QUARK				codice
CAL	ANELLO BLU	1:1	FO	00135812
CA	ANELLO BLU	1:1	CIECO	00135811

MANIPOLO DRITTO QUARK				codice
STL		1:1	FO	00135814
ST		1:1	CIECO	00135813

Turbine

Turbine TKD

Turbine equipaggiate con una pinza di altissima precisione, che assicura alta concentricità e sicurezza, e un conduttore di luce rigido ad alta efficienza e resistente ai ripetuti cicli di sterilizzazione. Possono essere utilizzate con il raccordo rapido GYROFLEX LED (compatibile MULTIflex). Sono anche disponibili turbine con altri tipi di connessione (NSK PTL-CL o Bien-Air Unifix).

Turbina Bravia L TKD

Turbina robusta ad alta velocità con speciali cuscinetti a sfere in ceramica, triplo getto spray, illuminazione brillante ed efficiente, corpo ergonomico con superficie facile da pulire.

TURBINA			codice
BRAVIA L	ATTACCO KAVO	FO	00121261
BRAVIA L	ATTACCO BIEN AIR	FO	00125351

Turbina Micra TKD

Turbina precisa a cuscinetti a sfere in ceramica con testa ridotta e singolo getto spray. Progettata per facilitare l'accesso nei punti più nascosti, la turbina MICRA L costituisce la logica strumentazione complementare alle turbine a testa normale.

TURBINA			codice
MICRA L	ATTACCO KAVO	FO	00123149

Attacco Gyroflex LED TKD

Attacco rapido con led integrato.

ATTACCO			codice
GYROFLEX	4 VIE	FO	00102489
GYROFLEX ACQUA SPRAY	4 VIE	FO	00106922

Turbine Ti-Max Serie X NSK

Caratterizzate dalla tecnologia più innovativa unita all'eleganza e al design ergonomico. Leggero, resistente ai passaggi in autoclave e con elevata sensibilità al tatto. Inoltre, grazie al trattamento Duracoat, la superficie risulta liscia, a prova di graffio. Fibre ottiche cellular glass con raggio di luce a 25.000 UX. Spray quadruplo, cuscinetti in ceramica, sistema Clean Head.



TURBINA Ti-Max X TESTINA A 45°

codice

X450KL ATTACCO KAVO 4 VIE FO 00099023

*disponibile anche con attacco Bien Air



TURBINA Ti-Max Z

attacco	KAVO	BIEN AIR
STANDARD	Z990KL 00148785	Z990BL 00148791
MINIATURE	Z890KL 00148786	Z890BL 00148808

novità

Turbine Ti-Max Serie Z NSK

DYNAMIC POWER SYSTEM / DURAPOWERS CHUCK / Cuscinetti in ceramica / Fibre ottiche Cellular Glass Sistema / Clean Head Quick Stop / Meccanismo Push / Facile sostituzione della cartuccia / Microfiltro / Angolazione della testina a 100°.

La nuova turbina con potenza mai vista prima 44W e straordinaria efficacia di taglio. Anche l'esecuzione delle operazioni più complesse come quelle sulla zirconia, risulta semplificata, con una riduzione del tempo alla poltrona e il massimo comfort per il paziente.

Testine Standard Potenza 44 W - Velocità: 280.000-360.000 rpm - Misure testina: Ø 12.1 x H 12.7 mm

Testine Miniature Potenza 41 W - Velocità: 320.000-400.000 rpm - Misure testina: Ø 10.6 x H 10.8 mm



TURBINA Ti-Max Z

attacco	NSK	KAVO	BIEN AIR
STANDARD	Z900L 00106822	Z900KL 00106829	Z900BL 00107388
MINIATURE	Z800L 00110189	Z800KL 00110188	Z800BL 00110187

Turbine Ti-Max Serie Z NSK

Turbine progettate per superare ogni aspettativa professionale. Più facili da usare e ancora più potenti (26W), offrono un elevato livello di comfort per i pazienti ed una migliore funzionalità operativa ad elevato livello di precisione. Raggio di luce di 25.000 UX. Fibre ottiche molto durevoli e non si deteriorano anche dopo ripetute sterilizzazioni in autoclave o condizioni simili. Microfiltro di protezione che impedisce alle particelle di penetrare nello spray. Sistema anti-surriscaldamento, straordinaria silenziosità operativa.

Testine Standard Potenza 26 W - Velocità: 330.000-400.000 rpm - Misure testina: Ø 12.5 x H 13.1 mm

Testine Miniature Potenza 26 W - Velocità: 360.000-430.000 rpm - Misure testina: Ø 10.6 x H 12.5 mm

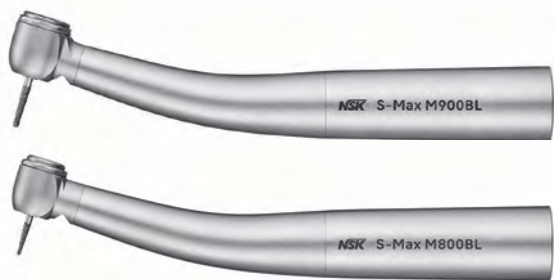

TURBINA S-Max

attacco	NSK	KAVO	BIEN AIR	SIRONA
STANDARD	M900L 00132397	M900KL 00132398	M900BLED 00132399	M900SL 00135790
MINIATURE	M800L 00132390	M800KL 00132391	M800BL 00132393	

Turbine S-Max NSK

Turbine con elevate prestazioni di taglio, corpo leggero e ben bilanciato, ottima visibilità. Realizzate in acciaio inossidabile (leggero, resistenti e igieniche) offrono numerosi vantaggi: innovativo Sistema ISB (Integrated Shaft Bearings - rotore ceramico integrato all'albero) che riduce la rumorosità e l'usura garantendo un taglio stabile e senza vibrazioni; bloccaggio fresa con meccanismo UltraPush (UP2); Sistema Clean-Head che impedisce in modo automatico l'entrata di fluidi orali o altre sostanze all'interno della testina prolungando la durata dei cuscinetti; Spray Quadruplo a garanzia di un ottimo raffreddamento e fibre ottiche Cellular Glass. Cartucce facilmente sostituibili assicurando un vantaggio in termini di costo e di tempo.

Testine Miniature Potenza 16 W - Velocità: 380.000-450.000 rpm - Misure testina: Ø 10.6 x H 12.5 mm

Testine Standard Potenza 17 W - Velocità: 360.000-430.000 rpm - Misure testina: Ø 12.1 x H 13.5 mm



TURBINA S-MAX

KAVO	BIEN AIR	NSK	SIRONA	W&H
00086831	00087062	00088006	00088007	00088008

Turbine S-Max Serie Pico NSK

Testina ultra mini & corpo super sottile. Le turbine con testina ridotta S-MAX PICO sono concepite appositamente per tutte quelle procedure in cui è indispensabile un'invasività ridottissima: garantiscono una visibilità ottimale e una funzionalità operativa eccezionale. Caratteristiche: Corpo in Acciaio - Sistema ISB - Spray singolo - Fibre ottiche Cellular Glass - Cuscinetti in ceramica - Sistema Clean Head.

Attacco KCL-LED KaVo NSK

Illuminazione LED con luce più naturale, migliore visibilità e minore calore.



ATTACCO	codice	
KCL-LED KAVO	4 VIE FO	00076664



Turbine

Turbina M9000 L MASTERtorque KaVo

Turbina con una potenza di 23 Watt dotata di "Silence-Technology" per un'ulteriore ottimizzazione della frequenza, per una preparazione silenziosa ed agevole, anche a velocità massima e durante la fase di arresto dello strumento.

Arresto rapido per maggior sicurezza. La nuova Tecnologia "Direct Stop" (DST) riduce il tempo di arresto di circa il 60% e rende possibile il completo arresto in un solo secondo.

TURBINA			codice
M9000L	MASTERTORQUE	FO	00097046

Turbina E680L EXPERTtorque KaVo

Turbina con testine in acciaio inox, stop di riaspirazione durante la fase di arresto della turbina e nuovo filtro dell'acqua intercambiabile. Angolazioni della testina e dell'impugnatura di 100° e 19° rispettivamente e maneggevolezza efficiente grazie all'attacco MULTIflex e ai cuscinetti ceramici.

TURBINA			codice
E680L	EXPERTTORQUE	FO	00085565

Turbina E677L EXPERTtorque KaVo

La mini turbina con la testa piccola e una grande libertà di spazio, migliore visuale e accesso ottimale. Molto potente: elevata potenza fino a max. 15 Watt per rapide preparazioni. Altezza testina: Operatività efficiente e accessibilità ottimale grazie alla nuova testina standard e alle angolazioni della testina. Altezza testina: 12,2 mm Diametro testina: 10,8 mm

TURBINA			codice
E677L	EXPERTTORQUE	FO	00087408

Turbina S619L SMARTtorque KaVo

Turbina estremamente sicura grazie al sistema di bloccaggio KaVo con forza di tenuta fino a 30N che consente di evitare fuoriuscite o imprecisioni della fresa in rotazione. Massima protezione da danni termici ai denti grazie al sistema di spray a 4 getti. Accesso agevole e sicuro a tutti i quadranti del cavo orale grazie alle dimensioni contenute della testina. Operatività semplice grazie al fotoconduttore ottico KaVo che garantisce 25.000 LUX sulla punta della fresa.

TURBINA			codice
S619L	SMARTTORQUE LUX	FO	00084841

Multiflex Attacchi KaVo

Illuminazione LED con luce più naturale, migliore visibilità e minore calore.

ATTACCO			codice
465LRN	4 VIE	FO	00017298
465LED	4 VIE	FO MULTILED	00079254



Turbine T2 Boost Dentsply Sirona

26 Watt di potenza ad un torque elevato. Visione ottimale grazie ad una perfetta illuminazione e alle ridotte dimensioni della testina. Doppio blocco anti-risucchio. Cuscinetti a sfera in ceramica resistenti e di lunga durata. Incredibile silenziosità grazie allo spray a 4 ugelli.

TURBINA T2 BOOST

codice

ATTACCO KAVO	4 VIE FO	00098161
--------------	----------	----------



Turbine Bora2 Bien Air

L'affidabilità e la durata della turbina Bora2 con prestazioni ancora migliori. Più robusta in acciaio inossidabile, più potente con sistema di 4 spray aria/acqua. Cuscinetti a sfera in ceramica. Tecnologia antifrizionamento. Testina diametro 11.9mm.

Turbina dalle alte prestazioni, potente e silenziosa (59 dBA) con valvola antiriflusso. Autoclavabile e termodisinfezzabile.

CARATTERISTICHE E DATI TECNICI: Corpo in acciaio - Luce Fibra ottica/LED - Cuscinetti in ceramica - Dimensione testa Ø 11.9 mm 13.2 mm - 4 spray misti asimmetrici - Bloccaggio fresa a pulsante - Velocità max 320.000 rpm - Potenza 20 W .

TURBINA BORA2

codice

ATTACCO UNIFIX	4 VIE FO	00141374
ATTACCO KAVO	4 VIE FO	00141375



Turbine Bora Bien Air

Turbina con cuscinetti a sfere in ceramica. Diffusore 3 sprays aria-acqua separate per un ottimale raffreddamento della fresa. Il pulsante con sistema antifrizionamento brevettato Bien Air facilita la sostituzione delle frese. La versione L è dotata di due conduttori in vetro ottico monoblocco e valvola antiritorno acqua spray studiati per resistere a numerosi cicli di sterilizzazione. Velocità di rotazione fino a 310.000 rpm.

TURBINE BORA ATTACCO UNIFIX

BORA PUSH	BORA L F.O. PUSH	BORA L BLACKLINE (LED)	BORA L SILVERLINE (LED)
00038423	00038425	00087764	00083230



Blackline



Silverline



Turbine Tornado Bien Air

Sistema di bloccaggio della fresa e di azionamento rotante Accu-Chuck PreciPlus assicura il saldo bloccaggio della fresa, elimina tutte le vibrazioni e garantisce alla turbina stabilità senza pari oltre a massimo comfort, a garanzia di lavori di precisione. Accu-Spray Quattro Mix con illuminazione a LED. Prevenzione della contaminazione Sealed Head impedisce a fluidi orali e agenti contaminanti di penetrare nella testina. Sicurezza Cool Touch opportunamente integrato nel pulsante della testina, questo sistema antisurriscaldamento brevettato mantiene la testina dello strumento ad una temperatura sicura. Cuscinetti a sfere in ceramica appositamente progettati, antiusura, assicurano una maggiore durata del manipolo e contribuiscono a ridurre il livello acustico. Rivestimento TotalTact antiscivolo, molto resistente a graffi e abrasioni. Free move libertà di movimento per un comfort operativo ottimale. Velocità di rotazione fino a 410.000 rpm. 30W - 3 anni di garanzia.

TURBINA		codice
TORNADO LK	ATTACCO KAVO	00132394
TORNADO LED	ATTACCO UNIFIX	00122085



Turbina Tornado X Bien Air

Grazie all'assenza pressoché totale di vibrazioni, l'usura è notevolmente ridotta. I cuscinetti a sfere in ceramica, in grado di sopportare le massime velocità, garantiscono durata e resistenza. La Tornado X va a completare la gamma dei prodotti Advanced di Bien-Air, concepiti con le ultime innovazioni e tecnologie. In virtù dell'altissima efficienza, le Tornado consentiranno agli odontoiatri di risparmiare tempo ed energie. **La Tornado X è l'unica turbina ad avere 60 mesi di garanzia!**

TURBINA		codice
TORNADO X LK	ATTACCO KAVO	00127007
TORNADO X LED	ATTACCO UNIFIX	00127006



Attacco Unifix Bien Air

ATTACCO		codice
1600363 UNIFIX	4 VIE FO	00002501



Turbina Synea TG-98L W&H

Quattro Spray, diametro testina Ø 11,5 mm, 21 W*, 360.000 giri/min, per frese FG da Ø 1,6 mm, con lunghezza fino a 25 mm. LED+, cuscinetti a sfere in ceramica, raccordo Roto Quick.

TURBINA		codice
SYNEA TG-98L	ATTACCO KAVO FO	00129337
SYNEA TG-98L	ATTACCO W&H FO	00129626



QUATTROcare Plus KaVo

Unità per manutenzione manipoli e turbine

QUATTROcare Plus KaVo

Semplice sequenza automatica del processo di manutenzione, di facile impiego, subito pronto per l'uso, risparmio di lavoro, tempo e denaro. Veloce, è di soli 60 secondi è il tempo totale richiesto da un ciclo completo per 4 strumenti, con una completa dotazione di strumenti per ogni procedimento: turbina, manipoli e contrangoli - tutti e subito, impiego immediato degli strumenti alla fine del ciclo, miglior organizzazione nello studio.

KAVO QUATTROcare PLUS 2124 A

codice

APPARECCHIO

00087829

dotazione di partenza completa, con quattro attacchi (1 x MULTIflex / 3 x INTRAmatic)
+ 1 bomboletta QUATTROcare spray

Spray lubrificante per la pulizia e la lubrificazione di tutta la strumentazione rotante. Una bomboletta è sufficiente per circa 400 processi di manutenzione.

KAVO QUATTROcare PLUS SPRAY

codice

bomboletta spray da 500 ml

00061088



Assistina Twin W&H

Assistina Twin W&H

Pulizia e lubrificazione per strumentazione rotante semplice da usare. Manutenzione della strumentazione in 10 secondi - Caricamento continuativo della strumentazione tramite due camere di trattamento utilizzabili ad alternanza - Il Set per la manutenzione ASSISTINA TWIN consente di rigenerare fino a 2.800 strumenti - Ampia gamma di adattatori - Aspirazione attiva degli aerosol con filtro HEPA integrato. Incluso 1 ASSISTINA TWIN CARE (soluzione detergente, Oil F1, filtro Hepa)

ASSISTINA TWIN

codice

APPARECCHIO

00122174

i Spray lubrificanti per strumentazione rotante da pag. 283

Endodonzia meccanica



Contrangolo 100:1 NRS2-ER10M NSK

Contrangolo 100:1 NRS2-ER10M NSK

Contrangolo con rapporto 100:1, riduttore anello verde. Si collega direttamente al micromotore del riunito. Le dimensioni della testina miniatura facilitano l'accesso al campo operatorio, rotazione a 360°, sistema Clean Head, mandrino Push, riduzione del manipolo 10:1 e della testina 10:1.

CONTRANGOLO SERIE X

codice

100:1 NSK NRS2-ER10M

00073838



SMARTmatic KaVo

SMARTmatic KaVo

La nuova serie SMARTmatic combina la rinomata qualità KaVo Made in Germany a funzioni intelligenti per fornire una maneggevolezza ottimale e risultati clinici eccellenti. Come successore della consolidata linea INTRAmatic EIES, la nostra linea SMARTmatic trova il suo spazio accanto alle serie MASTER ed EXPERT, per offrire una nuova ed esclusiva Entry Level il mondo KaVo. Sia che voi scegliate la linea SMARTmatic per endodonzia, restaurativa, profilassi o altro, il lavoro non è mai stato così facile. Vi offre vantaggi straordinari, tra cui materiali di alta qualità come l'acciaio inox con trattamento antiruggine, una testina particolarmente piccola. S33 e S53 con movimento oscillatorio alternato a 70°.

PROPHY S33 per accessori con attacco SNAP ON
S53 utilizzabile per strumenti lucidatura o canalari.

CONTRANGOLO SMARTMATIC

codice

PROPHY S33 8:1 PROPHY

00119166

S53 8:1 PROPHY / ENDO

00119167



Endo Wise Bomedent Simit Next

Endo Wise Bomedent Simit Next

Motore endodontico cordless di Bomedent. Auto reciprocante o Auto-Reverse quando raggiunge il limite di torque.

Contenuto della confezione: Impugnatura contrangolo (3pz) - Ugello a spruzzo - Cavo di misurazione A - Cavo di misurazione B - Clip labiale (3pz) - Adattatore di alimentazione - Cavo USB - Caricabatterie - Manuale di istruzioni.

ENDO WISE
codice
MOTORE ENDODONTICO CORDLESS
00144329

iRoot Pro Bomedent Simit Next

iRoot Pro Bomedent Simit Next

Motore endodontico cordless con rilevatore apicale integrato e con controllo a quattro velocità per misurare e preparare il canale radicolare.

La sua connessione bluetooth permette la sincronizzazione con altri dispositivi per ottimizzare il processo di lavoro.

Contenuto della confezione: Impugnatura contrangolo (3pz) - Ugello a spruzzo - Cavo di misurazione A - Cavo di misurazione B - Clip labiale (3pz) - Adattatore di alimentazione - Cavo USB - Caricabatterie - Manuale di istruzioni.

IROOT PRO
codice
MOTORE ENDODONTICO CORDLESS
00144328

Wispex Bomedent Simit Next

Wispex Bomedent Simit Next

Localizzatore apicale con tecnologia avanzata multifrequenza di Bomedent.

Grazie alle ridotte dimensioni, all'auto calibrazione, all'alta precisione sia nei canali bagnati che nei canali asciutti risulta essere il compagno ideale per l'odontoiatra.

Contenuto della confezione: Wispex unità principale - Cavo di misurazione - Uncino 3pz - Clip labiale 3pz - Adattatore di alimentazione - Cavo USB.

WISPEX
codice
LOCALIZZATORE APICALE
00144331

iRoot Apex Bomedent Simit Next

iRoot Apex Bomedent Simit Next

Localizzatore apicale facile da trasportare date le sue dimensioni ridotte.

Inoltre, la qualità del suo display con colori reali e la connessione bluetooth semplifica il lavoro del professionista nello studio dentistico.

Contenuto della confezione: iRoot apex unità principale - Cavo di misurazione - Uncino 3pz - Clip labiale 3pz - Adattatore di alimentazione - Cavo USB.

IROOT APEX
codice
LOCALIZZATORE APICALE
00144330



iPex II NSK

iPex II NSK

Rilevatore apicale di precisione.

Partendo dai numerosi test clinici condotti, NSK ha creato iPex II con l'innovativa tecnologia SmartLogic. Questo rilevatore apicale di ultima generazione è compatibile con diverse tipologie di dente e permette di garantire estrema precisione nell'individuazione dell'apice. Nella zona apicale, la zona di precisione, iPex II fornisce un'immagine chiara e precisa della posizione dello strumento. LCD a 3 COLORI: 1. Inizio misurazione - 2. Zona apicale - 3. Raggiungimento apice - 4. Strumentazione eccessiva.

iPEX II

codice

iPEX II RILEVATORE APICALE

00096151



Apex ID Kerr Endodontics

Apex ID Kerr Endodontics

Localizzatore apicale compatto e moderno e dotato di funzioni uniche che consentono di concentrarsi su ciò che è veramente importante: offrire la cura migliore ai pazienti. È possibile personalizzare il "punto zero" in base al proprio giudizio clinico.

Non è necessario monitorare costantemente il display visivo, il segnale acustico indica quando si è raggiunto il punto zero desiderato. Progettato per operare in quasi tutte le condizioni del canale. Che sia asciutto, bagnato, sanguinante, riempito di soluzione salina, EDTA, NaOCl o clorexidina, l'Apex ID può comunque fornire letture accurate, coerenti e affidabili. Apex ID si calibra continuamente per offrire letture costanti e accurate in tempo reale.

APEX ID

codice

LOCALIZZATORE APICALE

00096520



Propex Pixi Dentsply Sirona

Propex Pixi Dentsply Sirona

Localizzatore apicale PROPEX PIXI è disponibile ovunque. Fornisce controllo e comfort grazie alla tecnologia a multi-frequenza in canali a secco e bagnati. Non richiede alcuna calibrazione e regolazione a zero. Guardalo, Ascoltalo. Il PROPEX PIXI è dotato di un doppio controllo grazie alla visualizzazione sul display della progressione del file nel canale radicolare ed al suono progressivo di controllo con 4 livelli di volume.

PROPEX PIXI è fornito completo di: Caricatore universale con adattatori interscambiabili (EUR, UK, USA) - Cavo di misurazione lungo provvisto di clip - Elettrodo labiale (2x) - Pinzetta portastrumenti - Manuale d'uso - Card operativa.

PROPEX PIXI

codice

LOCALIZZATORE APICALE MINIATURE

00096750

Dentaport Root ZX J. Morita

Localizzatore apicale, elettronico ed automatico. Apparecchiatura in grado di misurare simultaneamente due impedenze (riferite a due segnali di diversa frequenza) calcolandone il rapporto secondo il "QUOTIENT METHOD" del prof. Kobayashi. Ciò permette di evitare errori di misurazione derivati da fattori relativi al canale, all'alesatore ecc.

DENTAPORT ROOT ZX

codice

6900 LOCALIZZATORE APICALE COMPLETO

00049614

ROOT ZX

codice

ELETTRODO NEUTRO

00040216

PINZA PER STRUMENTI CANALARI

00040217



Dentaport ZX J. Morita

Rivelatori apicali / Micromotori endodontici

Dentaport ZX Modulo OTR J. Morita

Estendendo DentaPort Root ZX con DentaPort TriAuto OTR si ottiene un pratico motore endodontico con funzione di misurazione. Mentre l'operatore prepara il canale radicolare con il manipolo compatto, il display visualizza la rispettiva posizione della lima. 11 impostazioni di torque - 8 impostazioni di velocità da 100 a 800 g/min - Funzioni automatiche di sicurezza per impedire eccessi nella preparazione e rottura della lima - Diametro ridotto della testina del manipolo per una visuale migliore - Reverse in apice automatico. Non richiede l'uso di lime speciali, offre 3 impostazioni di velocità: 100, 300, 500 giri/min. e 3 modalità di memoria programmabili.



Dentaport ZX Modulo OTR J. Morita

DENTAPORT ZX

6907 MODULO OTR

codice

00105442



Dentaport ZX Set - Modulo OTR J. Morita

Dentaport ZX Set - Modulo OTR J. Morita

DentaPort ZX Set con Modulo OTR, prepara i canali con un'accurata misurazione del canale ed una visualizzazione precisa.

DENTAPORT ZX SET - OTR

6912 LOCALIZZATORE APICALE + MANIPOLO ENDO OTR

codice

00110015



Root ZX Mini J. Morita

Root ZX Mini J. Morita

Dietro il design dalla forma perfetta si cela un potente localizzatore apicale nella tradizione della famiglia di prodotti endodontici leader al mondo di Morita. Come il suo precursore più volte premiato, anche Root ZX mini misura i canali radicolari con affidabilità e precisione. L'elegante performer di classe nel formato mini è compatto, leggero e sta ovunque risulti comodo per il professionista. Misurazioni endodontiche precise - Grande display a colori - Nessuna regolazione zero - sempre pronto per l'uso - Calibratura automatica - Espandibile in un attimo nel sistema di misurazione e preparazione.

ROOT ZX MINI

colore	WHITE	RED	BLUE	GREEN
codice	00078426	00079504	00079505	00079506

TriAuto ZX2 J. Morita

Motore Endo senza fili con localizzatore apicale integrato. Grazie alla semplicità ed intuitività di utilizzo e alle funzioni automatiche consente sempre di ottenere risultati assolutamente sicuri e affi dabili. Costituiscono delle novità le funzioni di sicurezza **Optimum Glide Path 2 (OGP2)** riduce drasticamente le possibilità di fratturare uno strumento, grazie al suo nuovo ed innovativo movimento reciprocante e **Optimum Torque Reverse (OTR)** previene la rottura della lima e le microlesioni mediante l'inversione della direzione di rotazione in caso di superamento del momento torcente. In questo modo TriAuto ZX2 protegge la sostanza dentale naturale e rende il trattamento ancora più efficace.

TRIAUTO ZX2

MOTORE ENDODONTICO CON LOCALIZZATORE APICALE INTEGRATO

codice

00148113



TriAuto ZX2 J. Morita

TriAuto Mini J. Morita

Con il suo collaudato design compatto, il motore endodontico TriAuto mini è molto leggero. Questo manipolo permette al dentista di lavorare con la stessa sensibilità della preparazione manuale, mentre le numerose funzioni automatiche fanno sì che le lime non si blocchino né si rompano. La piccola testina garantisce un accesso ottimale ai molari e durante la preparazione permette la visuale sia sulle aperture dei canali radicolari che sul pavimento della camera pulpare.



Tri Auto Mini J. Morita

TRIAUTO MINI

MOTORE ENDODONTICO

codice

00083382



Endo-Mate TC2 NSK

Endo-Mate TC2 NSK

Motore endodontico cordless compatibile con qualsiasi tipo di tecnica NiTi grazie a cinque programmi completamente liberi a disposizione del clinico. La testina Ultra Push con riduzione 16:1 è predisposta per il collegamento con ogni tipo di rivelatore apicale. Velocità selezionabili tra 100 e 500 giri al min. Torque compreso tra 0,3 e 3 Ncm per un assoluto controllo dell'impegno dello strumento. Segnali acustici regolabili. Calibrazione elettronica automatica delle prestazioni del manipolo.

ENDO-MATE TC2

codice

SET CON TESTINA MPAS-F16R

00072604



Endo-Mate DT NSK

Endo-Mate DT2 NSK

È un micromotore endodontico adatto a tutti gli strumenti in NiTi. Grazie a ben 9 programmi di memoria è possibile memorizzare le impostazioni desiderate (velocità e torque). L'unità di controllo è compatta e leggera e facilmente trasportabile; grazie ad un sistema di doppia alimentazione, Endo-Mate DT può essere collegato alla corrente elettrica o usato con batterie ricaricabili con autonomia di 2 ore di lavoro continuo. Testina orientabile in 6 posizioni e intercambiabile, controllo del torque in base alla testina scelta, funzione di autoreverse. L'ampio display LCD indica in modo chiaro lo stato di funzionamento del micromotore in ogni momento.

ENDO-MATE DT2

codice

STANDARD SET

00137037



X-Smart Plus Dentsply Sirona

X-Smart Dentsply Sirona

Micromotore endodontico con movimento continuo, per l'utilizzo di strumenti al Ni-Ti. Unità semplice, compatta e leggera che grazie ad un protocollo facile e rapido e ad una grande flessibilità permette di rispettare perfettamente la morfologia del canale. Dotato di contrangolo 16:1 molto leggero (solo 92 gr) con testina miniatur push button e interruttore on/off integrato.

X-SMART

euro

codice

UNITÀ ENDODONTICA CON CONTRANGOLO 16:1

a richiesta

00045902



X-Smart Plus Dentsply Sirona

X-Smart Plus Dentsply Sirona

Micromotore endodontico digitale con **movimento reciprocante e in rotazione continua**. Dotato di ampio schermo a colori con libreria strumenti per una facile ed immediata identificazione dello strumento. Un segnale acustico permette di monitorare lo stress dello strumento e l'inversione automatica di rotazione al raggiungimento del limite di torque. Testina del contrangolo miniature e tasto ON / OFF sul manipolo.

X-SMART PLUS

euro

codice

KIT

a richiesta

00095802

conf. kit con motore completo di contrangolo 6:1 + testina miniature + caricabatteria

Elements IC Kerr Endodontics

Il nuovo Elements IC è il sistema cordless per le otturazioni a caldo più completo e affidabile, e combina l'elemento riscaldante Downpack con un'unità Backfill per l'estrusione. Ottieni risultati eccellenti e predicibili più in fretta: affidati alla sua batteria più durevole (rispetto a elementsfree), alla ricarica induttiva e a un design ergonomico e confortevole. Controllo totale della procedura: range termico regolabile da 140°C a 400°C

- Pronto quando lo sei tu: raggiunge la temperatura di 200°C in 0.5 secondi
- Comfort senza compromessi: pulsante di attivazione ad anello attivabile a 360°
- Pianifica e controlla la tua procedura: indicatore del livello di guttaperca
- Comfort del medico: isolamento degli elementi riscaldanti mediante aerogel
- Controlla il flusso di guttaperca: velocità del motore regolabile per un tempo di estrusione ridotto*
- Range di temperatura regolabile: da 100°C a 230°C
- Tempo di estrusione ridotto del 20% rispetto a Elements Free*

Elements IC consta di due dispositivi:

1. Unità BackFill - per il riempimento controllato dell'intero canale, con apposita cartuccia di guttaperca, stessa cartuccia utilizzata nell'Element Obturation Unit.
2. Unità Downpack – ex System B – per la condensazione a caldo del terzo apicale, utilizzando i Buchanan Plugger, stesse punte utilizzate nell'Element Obturation Unit.

La velocità nel raggiungere i 200°C (regolabile in un range tra 100 e 400 °C), in appena 0,5 secondi, mentre per la versione a filo occorrevano 2-3 secondi.



Elements IC Kerr Endodontics

ELEMENTS IC	codice
APPARECCHIO COMPLETO 2 manipoli e base di carica doppia + 1 Plugger 06 + 2 gutta medie	00133673
UNITÀ BACKFILL 1 manipolo e base di carica singola + 2 gutta medie	00133675
UNITÀ DOWNPACK 1 manipolo e base di carica singola + 1 Plugger 06	00133674

PLUGGER BUCHANAN

C.04 F/FINE	C.06 FINE	C.08 FINE/M	C.10 MEDIUM	C.12 MEDIUM/L
00045074	00040150	00040151	00040152	00040153



Guttapercha Elements nel Capitolo Endodonzia da pag. 312



Iris LED 10 C De Marco

Iris LED 10 C De Marco

Iris LED 10 è una lampada scialitica Derungs dal corpo compatto e molto leggero e dalle linee semplici, adatta allo studio odontoiatrico, sale d'emergenza, piccola chirurgia ed estetica. Grazie alle ridotte dimensioni e alla leggerezza del corpo lampada consente un rapido e facile posizionamento. Lo spot da 18 cm illumina perfettamente il cavo orale, riducendo l'abbagliamento e il riflesso della luce sugli strumenti. Iris LED 10 assicura un'intensità luminosa di 54.000 lux a 80 cm, regolabile con interruttore a bilanciere, e una temperatura colore di 4300 K. Tensione di alimentazione: 220-240 V, 50-60 Hz. Impugnatura sterilizzabile.

Disponibile anche per soffitti 250-270 o 270-290, oppure a parete o stativo.

LAMPADA SCIALITICA IRIS LED 10 C

codice

ATTACCO PER SOFFITTI DA 290 A 310 cm

00099100



Triango De Marco

Triango De Marco

Lampada scialitica Derungs dal design moderno e molto originale, Triango è la soluzione perfetta per cliniche ospedaliere e studi odontoiatrici. Il corpo lampada, leggero e compatto, garantisce un rapido e preciso posizionamento. Triango utilizza un innovativo concetto di ottiche, che assicurano uniformità al fascio di luce. Triango offre un'intensità luminosa di 65.000 lux a un metro (superiore a 70.000 lux a 80 cm), facilmente regolabile dallo 0 al 100%, una temperatura colore di 4500 K e una resa di colore ottimale (IRC > 95).

LAMPADA TRIANGO

codice

MODELLO 100-3

SCIALITICA LED

00099271

Astramax HD-LED De Marco

Astramax HD-LED, la scialitica compatta e potente. La testa ultra slim, leggera e compatta, facilitano il movimento e il posizionamento della lampada nella posizione desiderata. La tecnologia LED impiegata permette creare un ampio e potente fascio luminoso: Astramax HD-LED offre un'intensità luminosa di 130.000 lux a un metro in un ampio fat beam, garantendo così una visione uniforme e riducendo la distrazione visiva. Grazie alla funzione Red Balance Control consente una rapida e veloce valorizzazione del colore rosso, così da compensare la nostra naturale debolezza nel distinguerne le diverse tonalità. Variando la temperature colore a 3700, 4500 e 5000 K si ottimizzano le condizioni visive in funzione dei diversi tipi di intervento e delle necessità del professionista: dagli interventi di chirurgia, in cui è indispensabile una visione ottimale dei tessuti molli e dei vasi sanguigni a quelli di conservativa, in cui l'elemento fondamentale è la dentatura.

Astramax HD-LED è disponibile nelle versioni a soffitto, parete o su stativo.

LAMPADA ASTRAMAX HD-LED

codice

SCIALITICA HD-LED

00095272



Astramax HD-LED De Marco

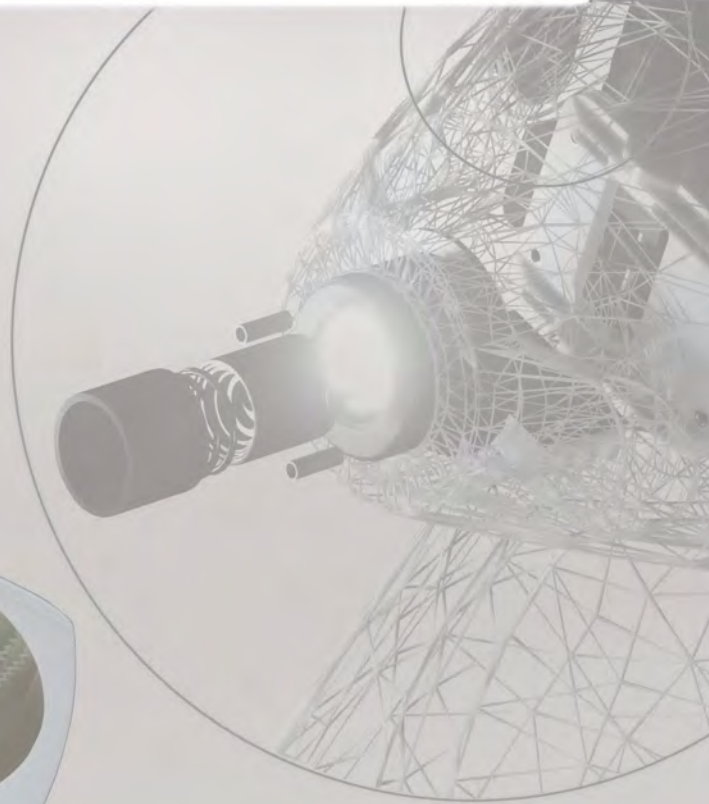

FOTOCAMERA INTEGRATA

EVA



Ideale per fotografare, filmare, confrontare e condividere foto e video sia live che a distanza. Lo zoom specifico per la pratica dentale garantisce un'inquadratura primaria diretta e precisa. Il comando a pedale consente di non interrompere la procedura né distogliere l'attenzione dal campo operatorio.

EVA CAM è l'alleato ideale per una comunicazione efficace e continua con il paziente, i colleghi e gli studenti, un archivio completo e accurato utile per diagnosi, terapie e tracciabilità.

SPECIFICHE TECNICHE

- RISOLUZIONE 4K
- FORMATO VIDEO MP4
- FORMATO FOTO JPG
- OTTICA DI SERIE 25MM
- OTTICA OPZIONALE 16MM

5000K | FINO A 1500 LUX



QUATTRO TEMPERATURE COLORE

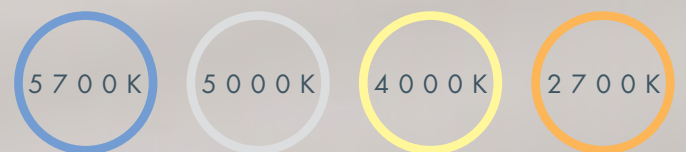

COMPOSITE



FARO S.p.A. Via Faro, 15 - 20876 Ornago (MB) - Italy - T. +39 039.68781 - www.faro.it - comm.italia@faro.it

Lampade per chirurgia

**Orion DS 40 Tecno-Gaz**

Orion DS 40 Tecno-Gaz

Lampada scialitica specificatamente sviluppata per l'utilizzo odontoiatrico grazie alla misure fotometriche tarate sulle esigenze odontoiatriche: fuoco a 80 cm e campo illuminato variabile da di 15 cm a 20 cm (con extended View) - intensità luminosa fino a 130.000 lux e temperatura di 4500/5000 k. Multifunzionale per la pratica odontoiatrica che grazie all'esclusiva tecnologia E-Dentalight (funzione riunito) passa alla funzione scialitica per chirurgia. Grazie alla possibilità di regolare la temperatura di colore l'operatore può rendere evidenti i tessuti su cui sta operando enfatizzando i rossi ed i gialli oppure utilizzare un'illuminazione più "fredda" per una maggiore fedeltà cromatica. Diametro illuminato 15 cm (20 Cm con extended view) perfetto per lo spot Bocca del campo dentale evita abbagliamento tipico delle lampade ospedaliere con focus più grande. Disponibile anche a soffitto o a parete.

LAMPADA ORION DS 40

codice

7838/3997

A STATIVO

00109839

**Orion Light Tecno-Gaz**

Orion Light Tecno-Gaz

Basandosi sulla luce indiretta, una tecnologia brevettata e quindi unica, ORION LIGHT garantisce la stessa qualità di illuminazione di ORION 40DS e ORION TECH ma con una maggior maneggevolezza. ORION LIGHT è l'ultima innovazione della gamma ORION di Tecno-Gaz. La prima lampada ORION è stata commercializzata nel 2011. In 10 anni, le lampade per chirurgia ORION sono diventate il riferimento nell'illuminazione per la chirurgia dentale e l'implantologia.

Due campi di illuminazione ad intensità regolabile: Menù di selezione posizionato sulla testata della lampada. Questa regolazione molto precisa consente di adattare l'intensità alla sensibilità visiva dell'utente. L'elevata potenza consente di allontanare la lampada dalla testa del paziente, aumentando se necessario le dimensioni del campo e mantenendo un'intensità significativa.

Due campi di illuminazione: Un campo circolare di 24 cm. Un campo ellittico di 20 x 14 cm. La bocca misura 7 x 5 cm, ma quando si muove lateralmente, o verticalmente, la sua dimensione (virtuale) aumenta.

Illuminazione costante: l'intensità selezionata tra 40.000 e 140.000 lux è costante in tutto il punto di illuminazione. Qualsiasi parte della bocca in qualsiasi posizione in quanto riceverà la stessa intensità e lo stesso colore. Ciò consente di muovere la bocca del paziente, senza dover manipolare la lampada.

Due temperature di colore: due temperature che favoriscono un uso preciso dell'illuminazione, un intervento chirurgico più sicuro e risultati di qualità. Operatività ideale (implantologia e chirurgia).

Funzione Dental

CAMPO ILLUMINATO: il campo illuminato della funzione "Dental" alla distanza di lavoro di 80 cm risulta fisso di 20 x 14 cm, con profondità 10 cm.

INTENSITÀ LUMINOSA: la variazione dell'intensità luminosa della funzione "Dental" va da 15.000 a 60.000 Lux, consentendo un range di lavoro adeguato a qualsiasi pratica dell'odontoiatria non chirurgica.

LUCE FREDDA: temperatura di colore fredda che consente di rivelare tessuti duri come frammenti di denti o ossa.

LAMPADA ORION LIGHT

codice

A SOFFITTO

00144462

A PARETE

00144463



Avvitatore Protetico Cordless iSD900 NSK

Avvitatore Protetico Cordless iSD900 NSK

Avvitatore protesico cordless che permette a tutti i protesisti di avvitare con precisione e sicurezza ogni componente implantologico. Garantisce un preciso controllo del Torque grazie allo speciale sistema di calibrazione di facile utilizzo. L'utilizzo delle chiavi meccaniche fornite dai produttori dei componenti è estremamente rapido e semplice, permettendo un sensibile risparmio di tempo. Dotato di una leva di estensione rimovibile che determina l'avvio e l'arresto dell'apparecchio. Questa leva permette un'impugnatura ergonomica ed un'intensità di pressione estremamente dolce. L'utilizzatore può selezionare 3 diverse velocità: 15, 20 o 25 rpm in base alle necessità operative.

AVVITATORE PROTESICO CORDLESS

codice

ISD 900 SET COMPLETO

00083385



Surgic PRO NSK

Surgic PRO NSK

Innovativo motore per chirurgia ed implantologia potente, affidabile e versatile. Potenza selezionabile fino a 80 N.cm, presenza del sistema di doppia calibrazione integrato AHC per garantire torque e velocità costanti durante le applicazioni, illuminazione LED a più di 32.000 LUX (versione Pro Optic e Pro+), 64 possibilità di programmazione personalizzabile (8x8), ampio display retroilluminato, consolle dal design elegante e di facile manutenzione. Inoltre, funzione di memorizzazione dati (fino a 100 min) con trasferimento USB (per la versione PRO+). Il micromotore è di ridottissime dimensioni ed è il più leggero presente sul mercato a parità di prestazioni. Comodo pedale di controllo.

SURGIC PRO

codice

PLUS OPTIC COMPLETO DI MANIPOLO

00094419

OPTIC COMPLETO DI MANIPOLO

00087881

NON OPTIC COMPLETO DI MANIPOLO

00087880



Surgic PRO2 NSK

Surgic PRO2 NSK

OPERATIVITÀ, SICUREZZA, ESPANDIBILITÀ WIRELESS.

Migliore operabilità. Un nuovo Micromotore più compatto.

Grazie alla tecnologia NSK sono state realizzate significative riduzioni di peso e dimensioni al micromotore. L'operabilità durante il trattamento è stata notevolmente migliorata spostando il baricentro del manipolo più vicino alla testina. Questo aumenta l'efficienza e riduce l'affaticamento durante il trattamento dell'impianto. CALIBRAZIONE PIU' ACCURATA Il precedente modello Surgic Pro, non considerava alcuni parametri che invece il nuovo modello analizza e verifica per migliorare la qualità della calibrazione: corrente di carico e carico dei cuscinetti. In questo modo si è ottenuta l'accuratezza dei valori della coppia richiesti nella chirurgia implantare.

Confezione: Unità di controllo senza funzione di memorizzazione dati, Micromotore SGL80M con LED, Manipolo con luce X-SG20L (Riduttore 20:1), PEDALE DI CONTROLLO WIRELESS, Tubo di irrigazione (Conf. da 3 pz)

SURGIC PRO2

codice

OPTIC COMPLETO DI MANIPOLO

00141109

NON OPTIC COMPLETO DI MANIPOLO

00141110



Implantmed SI-1023 W&H

Implantmed SI-1023 W&H

Il nuovo Implantmed di W&H garantisce più sicurezza nel trattamento per il medico e i suoi pazienti. Grazie all'interfaccia utente intuitiva, al touchscreen colorato e al display in vetro, il nuovo Implantmed offre il massimo livello di comfort. L'unità convince per la funzione di maschiatura meccanica (che supporta l'operatore nell'inserimento di impianti sull'osso duro), il controllo coppia automatico (che garantisce la necessaria sicurezza, impostabile da 5 a 80 Ncm) e il modulo Osstell ISQ di W&H, disponibile come accessorio per la misurazione della stabilità degli impianti. È possibile personalizzare per l'uso da parte di chirurghi diversi. Il nuovo manipolo WS-75 L 20:1 è stato studiato per la preparazione e inserimento impianti. Il nuovo Implantmed può essere con o senza connessione elettrica, con pedale a filo o wireless.

IMPLANTMED SI-1023			codice
SENZA CONNESSIONE ELETTRICA LED+	PEDALE CON CAVO	solo motore	00111314
SENZA CONNESSIONE ELETTRICA LED+	PEDALE WIRELESS	solo motore	00117092
CON CONNESSIONE ELETTRICA LED+	PEDALE CON CAVO	solo motore	00112250
CON CONNESSIONE ELETTRICA LED+	PEDALE WIRELESS	solo motore	00119421
CONTRANGOLO WS-75 L 20:1	MINILED+	smontabile	00119422

Piezomed W&H

La nuova forza nella chirurgia ossea. Piezomed vi offre tutti i vantaggi dell'innovativa tecnologia a ultrasuoni: Le microvibrazioni ad alta frequenza permettono tagli di precisione straordinaria. Inoltre, con il cosiddetto effetto cavitazione, è possibile intervenire su un'area pressoché priva di sangue.

Minima invasività, massimi risultati / Tecnologia ultrasonica nella chirurgia orale. Piezomed facilita il lavoro del chirurgo: grazie all'innovativa tecnologia a ultrasuoni, viene trattata con grande precisione solo la sostanza ossea. Il tessuto molle circostante non viene intaccato.

Vantaggi: riconoscimento automatico degli inserti - tre diverse modalità di funzionamento - temporaneo incremento di potenza del 20% grazie alla funzione Boost - illuminazione ideale dell'area di intervento grazie all'illuminazione con LED ad anello - raffreddamento efficace grazie all'apertura spray vicino alla zona di intervento dello strumento - manipolo con attacco del LED e cavo, termodisinfettabile e sterilizzabile.

Modulo Piezomed Classic (per l'uso quotidiano): composto da Modulo, Manipolo SA-40, Adattatore e cavo di alimentazione, Supporto e stand, scambiatore di inserti, 6 deflussori monouso



MODULO CLASSIC

PIEZOMED CLASSIC	codice
CON MANIPOLO CIECO	00144483

Modulo Piezomed Plus (per un uso più intensivo): composto da Modulo, Manipolo SA-40 L, adattatore e cavo di alimentazione, Supporto e stand, scambiatore di inserti, 6 deflussori monouso.



MODULO PLUS

Piezomed W&H

PIEZOMED PLUS	codice
CON MANIPOLO A FIBRA OTTICA	00144484

EXPERTSurg Lux KaVo



EXPERTSurg Lux KaVo

EXPERTSurg LUX con la luce, Ergonomico e facile da usare dispositivo chirurgico con un grande schermo touch screen a colori per una visualizzazione e programmazione intuitiva. Motore con luce a LED INTRA LUX S600, più leggero e corto dei precedenti. Tecnologia SmartDrive, che consente l'erogazione del massimo torque al minimo dei giri. Fornito con pedaliera Multi-funzionale, motore di chirurgia INTRA LUX S600, cordone a fibre ottiche, autoclavabile, asta per soluzione fisiologica e pompa peristaltica.

Dati tecnici: Alimentazione: 100 V - 240 V Frequenza di ingresso: 50/60 Hz Indice di scarico: 0-110 ml / min Programmabile fino a 10 fasi di trattamento e parametri selezionabili liberamente: , impostazione libera del valore di riduzione del contrangolo. motore INTRA LUX S600 1.008.8000 Gamma di velocità: 0-40.000 giri / min Coppia massima: 5,5 Ncm (0-12.000 giri / min) 5,5-1,5 Ncm (12.000-40.000 giri / min)

EXPERTSURG LUX

	codice
UNITA' CHIRURGICA FIBRA OTTICA SENZA MANIPOLO	00098468
CONTRANGOLO SURGMATIC S201 XL	00101820
DEFLUSSORI 1 VIA	00109382

MASTERSurg Lux KaVo



MASTERSurg Lux KaVo

Unità chirurgica wireless con caratteristiche di comfort che vi consentiranno di offrire il massimo in termini di prestazioni. Display "touch" di ultima generazione, multiprogrammazione semplice, pedale senza fili, registrazione dei dati importanti. Massimo comfort operativo grazie al display "touch" a colori, al pedale senza fili e alla visualizzazione del torque in tempo reale.

Personalizzazione fino a 10 programmi, ciascuno con 10 step di lavoro configurabili. Prestazioni elevate grazie al LED S600, uno dei motori chirurgici più leggeri sul mercato.

Data Tecnici: Torque massimo: 80 Ncm di coppia sullo strumento - Gamma del numero di giri: 0 - 40.000 giri/min - Tensione di alimentazione: 100 V - 240 V AC - Frequenza d'ingresso: 50/60 Hz - Potenza della pompa: 0 - 110 ml / min.

MASTERSURG LUX

	codice
UNITA' CHIRURGICA CON PEDALIERA WIRELESS INCLUSA	00107573
CONTRANGOLO SURGMATIC S201 XL	00101820

New Chiropro Bien Air

Per implantologia. Micromotore di precisione assoluta grazie ad un sistema elettronico di alta precisione, la coppia selezionata sulla console corrisponde esattamente alla coppia erogata all'uscita dello strumento. Grazie all'unica manopola di controllo, navigare è facilissimo. Ruotatela per far scorrere i menu e poi, semplicemente premendola, confermate la selezione. Pedale intelligente per comandare la velocità e la variazione di rotazione del micromotore, attivare/disattivare la pompa peristaltica e controllare le sequenze operative. Manipolo affidabile e robusto - resiste a più di 1500 cicli a 70 Ncm con la più piccola testina sul mercato: Micro-Series: Maggiore comfort e minori sollecitazioni sulla mano, sistema di irrigazione interno per un maggiore comfort di utilizzo, compatibile con sistema di irrigazione Kirschner-Meyer. Protocolli chirurgici preprogrammati che garantiscono l'esecuzione corretta della procedura d'impianto. La sequenza chirurgica può essere personalizzata e salvata sulla macchina per velocizzare le procedure. Sistema di irrigazione brevettato dotato di pompa peristaltica molto pratica, ideata da Bien-Air. Coppia massima 70 Ncm.

Confezione: + 1 x Comando Chiropro 3rd Gen + 1 x Contrangolo CA 20:1 L Micro-Series + 1 x Micromotore MX-i LED 3rd Gen, 3 anni di garanzia + 1 x Cavo MX-i LED 3rd Gen + 1 x Pedale + 1 x Supporto manipolo + 5 x Linee di irrigazione + 2 x Pellicole protettive sterili + 1 x Triopack manutenzione

NEW CHIROPRO

	codice
CON CONTRANGOLO CA 20:1 L MICRO SERIES	a richiesta

Per implantologia e chirurgia orale. Come New Chiropro ma dotato di PM 1:2 ad elevata velocità di rotazione che riduce il tempo di taglio del 70 % (12 secondi per sezionare completamente un dente), riducendo considerevolmente la forza richiesta. Il PM 1:2 è inoltre dotato di bur guard che impedisce l'infiltrazione del liquido nel manipolo e nel motore. Questo riduce al minimo il rischio di surriscaldamento e di guasto prematuro del manipolo. Coppia massima 80 Ncm.

Confezione: + 1 x Comando Chiropro PLUS 3rd Gen + 1 x Contrangolo CA 20:1 L Micro-Series + 1 x Micromotore MX-i LED PLUS 3rd Gen, 3 anni di garanzia + 1 x Cavo MX-i LED PLUS 3rd Gen + 1 x Pedale + 1 x Supporto manipolo + 5 x Linee di irrigazione + 2 x Pellicole protettive sterili + 1 x Triopack manutenzione

NEW CHIROPRO PLUS

	codice
CON CONTRANGOLO CA 20:1 L MICRO SERIES	a richiesta



New Chiropro Bien Air



New Chiropro Plus Bien Air



iChiropro Bien Air

Apparecchi per chirurgia e implantologia

iChiropro Bien Air

iChiropro è un sistema per implantologia innovativo, comandato da iPad e dotato degli strumenti più performanti sul mercato.

Nell'iChiropro tutto è stato studiato per un uso semplice e intuitivo: multi-operatore, procedure semplificate, sequenze operatorie preprogrammate e personalizzabili, scheda odontoiatrica integrata, rapporto operatorio, salvataggio, esportazione e invio dei dati.

iCHIROPRO SET

1700440-001 SENZA iPad
COMPRESO CONTRANGOLO CA 20:1 MICRO-SERIES

codice

00098232

Manipoli per chirurgia

Contrangolo S-Max - SG20 NSK

Manipolo per implantologia con rapporto 20:1. Leggero, resistente e con una presa confortevole; l'elevata qualità del sistema di riduzione permette un passaggio diretto di potenza dal motore alla fresa. Corpo in Acciaio Inossidabile, meccanismo Ultra Push, raffreddamento interno ed esterno, meccanismo anti-polvere.



Contrangolo S-Max - SG20 NSK

CONTRANGOLO S-MAX-SG20

RIDUZIONE 20:1

codice

00079510



Contrangolo Ti-Max X SG20L NSK

Contrangolo Ti-Max X SG20L NSK

Manipolo per implantologia con rapporto 20:1. Leggero, resistente e con una presa confortevole; l'elevata qualità del sistema di riduzione permette un passaggio diretto di potenza dal motore alla fresa. Corpo in Titanio, fibre Ottiche Cellular Glass, meccanismo Ultra Push, raffreddamento interno ed esterno, meccanismo anti-polvere.

CONTRANGOLO TI - MAX X SG20L

RIDUZIONE 20:1

codice

00079511



Contrangolo SGMS-ER20i NSK

Contrangolo SGMS-ER20i NSK

Manipolo per implantologia con testina Ultra-Miniature, dotato di indicatore di profondità regolabile per monitorare la perforazione ossea in tutte le situazioni. La testina Ultra-Miniature, non comune tra i manipoli chirurgici, espande le traiettorie di utilizzo e aumenta la visibilità del campo di intervento. Sistema di raffreddamento interno ed esterno per una costante erogazione dell'acqua nell'aria di lavoro.

CONTRANGOLO SGMS-ER20i

RIDUZIONE 20:1

codice

00068668



Contrangolo WS-75 LG W&H

Contrangolo WS-75 LG W&H

Contrangolo chirurgico sviluppato con Mini-LED+, che offre un'eccellente illuminazione con luce naturale, ad alto contrasto. Bloccaggio a pulsante, smontabile, spray singolo, con sistema di serraggio a esagono, per frese e strumenti chirurgici con gambo del contra-angle Ø 2,35 mm (durezza gambo >50 HRC, >520 HV), raffreddamento interno sistema Kirschner/Meyer, velocità max 40.000 min.

CONTRANGOLO WS-75 LG

20:1 AUTOGENERATO SMONTABILE garanzia 24 mesi

codice

00098228



Contrangolo WS-75 L W&H

Contrangolo WS-75 L W&H

Contrangolo chirurgico con sistema di serraggio esagonale, bloccaggio a pulsante e mini LED+. Eccellente illuminazione con luce naturale, ad alto contrasto. Raccordo: W&H EM-19 LC / EM-19 - Velocità massima del motore: 50.000 min-1. Smontabile, spray singolo, per frese e seghe chirurgiche con gambo contra-angle Ø 2,35 mm, (durezza gambo >50 HRC, >520 HV). Sistema di raffreddamento fresa interno Kirschner/Meyer.

CONTRANGOLO WS-75 L

20:1 MINILED+ SMONTABILE

codice

00119422



Contrangolo WI-75 E/KM W&H

Manipoli per chirurgia

Contrangolo WI-75 E/KM W&H

Contrangolo per implantologia con bloccaggio a pulsante, non smontabile, spray singolo, con sistema di serraggio a esagono, per frese e strumenti chirurgici con gambo del contrangolo Ø 2,35 mm (durezza gambo >50 HRC, >520 HV), raffreddamento interno sistema Kirschner/Meyer, velocità max 50.000 min-1.

CONTRANGOLO WI-75 E/KM 20:1

		codice
RIDUZIONE 20:1	CIECO	NON SMONTABILE
		00051469



Contrangolo SURGmatic S201 XL KaVo

Contrangolo SURGmatic S201 XL KaVo

Contrangolo esagonale con sistema di serraggio esagonale per una lunga durata (compatibile anche con frese standard e avvitatori senza sistema di serraggio esagonale). Testa dentata e cuscinetti a sfere ottimizzati per una lunga durata, smontabili in testina e gambo, EXPERTgrip per presa antiscivolo e massima igiene, testina con sistema di raffreddamento interno (di Kirschner e Meyer), raccordo per attacco esterno fissato alla testina.

CONTRANGOLO SURGMATIC S201 XL

		codice
RIDUZIONE 20:1		00101820

Apparecchi per piezochirurgia

PiezoSurgery White Mectron

Massima efficienza di taglio, bilanciamento ottimale tra performance di taglio e rispetto dei tessuti molli. Riconoscimento automatico della forma dell'inserito in pochi millesimi di secondo. Massima ergonomia, settaggi orientati al clinico, semplicità di utilizzo, facile pulizia e disinfezione. Massima flessibilità compatibile con manipolo cieco e LED, disponibili oltre 80 diversi inserti. Manipolo con LED orientabile a 360° per una illuminazione ottimale del sito chirurgico indipendentemente dalla forma dell'inserito. Manipolo e cordone del manipolo (linea di irrigazione interna al cordone) sono completamente sterilizzabili. Il manipolo con LED è lo stesso del Piezosurgery Touch.

Dotazione: 1 corpo macchina, kit di 8 tubi pompa, chiave dinamometrica K8, pedale di comando, cavo di alimentazione e valigia (manipolo ed inserti non inclusi).



PiezoSurgery White Mectron

PIEZOSURGERY WHITE

		codice
UNITÀ CHIRURGICA		00105467
MANIPOLO CON LED	(completo di cordone e tray)	00097927
MANIPOLO CIECO	(completo di cordone e tray)	00105500

PiezoSurgery Touch Naked Mectron

Il nuovo PIEZOSURGERY touch apre le porte al futuro in chirurgia ossea. Rivolto a chi usa già il PIEZOSURGERY e vuole anche godersi la perfetta ergonomia. Con il suo esclusivo schermo nero touch-screen, l'intuitiva interfaccia utente ed il nuovo manipolo a LED ruotabile, l'ergonomia in ambito chirurgico raggiunge un nuovo punto di riferimento. Tenetevi pronti a poter selezionare la qualità dell'osso e regolare il flusso d'irrigazione con un semplice tocco – tenetevi pronti per il nuovo PIEZOSURGERY touch.

Dotazione: 1 Corpo macchina PIEZOSURGERY touch completo, 1 Manipolo PIEZOSURGERY touch con LED ruotabile completo di cordone, 1 Chiave dinamometrica, 1 Valigia Roncato per il trasporto.























PiezoSurgery Touch Naked Mectron

PIEZOSURGERY TOUCH

		codice
NAKED SENZA PUNTE		00086225

MECTRON PIEZOSURGERY® INSERTI PER CHIRURGIA PIEZOELETTRICA

→ OSTEOTOMY

- OT1 00057870 
- OT2 00057868 
- OT4 00050157 
- OT5 00057869 
- OT6 00068734 
- OT7 00050720 
- OT7S-4 00076517 
- OT7S-3 00071587 
- OT8R 00051297 
- OT8L 00051298 
- OT9 00087217 
- OT11 00105524 
- OT12 00105525 
- OT12S 00105526 
- OT13 00110858 
- OT14 00112369 
- SLO-H 00119423 
- PL1 00119427 
- PL2 00119428 
- PL3 00119429 

→ OSTEOPLASTY

- OP1 00057871 
- OP3 00053636 
- OP4 00068735 
- OP5 00050155 
- OP5A 00110203 
- OP8 00110202 
- OP9 00119425 
- SLC 00119424 



→ EXTRACTION

- EX1 00049213 
- EX2 00050154 
- EX3 00057242 

→ EXPLANTATION

- EXP3-R 00105533 
- EXP3-L 00105534 
- EXP4-R 00105535 
- EXP4-L 00105536 









→ ELEVATION

- EL1 00057872 
- EL2 00057873 
- EL3 00087214 
- SLS 00119426 
- SLE1 00119222 
- SLE2 00119223 





→ PERIOSTEUM

- PR1 00105527 
- PR2 00105528 

→ ENDO RETRO

- EN1 00053620 
- EN2 00072433 
- EN3 00081120 
- EN4 00087869 
- EN5R 00099976 
- EN5L 00099977 
- EN6R 00105537 
- EN6L 00105538 



















→ PERIO

- PS2 00058378 
- PP1 00087870 
- PP10 00087213 
- PP11 00105539 
- PP12 00105540 

→ IMPLANT CLEANING

- ICP 
- IMPLANT CLENIC SET (ICP + 5 x IC1) 00091654
- IC1 (5 pz) 00091604 
- ICP 00091603 

→ IMPLANT PREP

- IM15 00091218 
- IM1 AL 00087868 
- IM2A 00067627 
- IM2A-15 00089941 
- IM2.8A 00105529 
- IM3A 00067628 
- IM3A-15 00089942 
- IM3.4A 00105530 
- IM4A 00065736 
- IM2P 00079597 
- IM2P-15 00089941 
- IM2.8P 00105531 
- IM3P 00065736 
- IM3P-15 00096572 
- IM3.4P 00105532 
- IM4P 00079598 
- P2-3 00091216 
- P3-4 00091217 

→ MINI IMPLANT PREP

- MDI 1.9 00087231 
- MDI 2.2 00087866 
- MDI 2.5 00087867 



Variosurg 3 Led NSK

Apparecchi per piezochirurgia

Variosurg 3 Led NSK

VarioSurg3, il più moderno apparecchio in ambito dei sistemi ad ultrasuoni, offre una potenza maggiore del 50% rispetto al modello precedente (VarioSurg LED), riducendo effettivamente i tempi di intervento ed assicurando contemporaneamente interventi chirurgici precisi ed efficaci. Il manipolo VarioSurg3, leggero, sottile ed ergonomico, assicura un minor affaticamento della mano dell'operatore ed una maggior accessibilità alle regioni più difficili da raggiungere. VarioSurg3 è dotato di un ampio display LCD retroilluminato, semplice ed intuitivo, per un miglior controllo operativo durante i trattamenti.

Caratteristiche e vantaggi: 50% di potenza in più - Manipolo dotato di illuminazione - Manipolo corto e leggero - 3 modalità di utilizzo (Surg, Endo e Perio) - 9 programmi regolabili - 2 modalità di taglio con lo stesso manipolo - Regolazione automatica istantanea - Modalità auto-pulente - Sistema di collegamento dinamico - Ampia gamma di punte.

VARIOSURG 3 LED

UNITÀ CHIRURGICA

codice

00098226

Laser

Doctor Smile Wiser Lambda

Il segreto è tutto nella tecnologia: Wiser è un laser chirurgico studiato per gestire come mai prima d'ora trattamenti di endodonzia, parodontologia, chirurgia dei tessuti molli, terapia, biostimolazione e sbiancamento.

Trattamenti più veloci, tempi di guarigione più rapidi, interventi esangui, meno anestetici, meno dolore.

- Potenza: fino a 16W di potenza massima
- Tissue Optimized Pulsing: potenza modulabile per ogni tipo di tessuto molle
- 3 tipologie di utilizzo: assistito, rapido, avanzato
- Maggiore sicurezza con LAP: Laser Assisted Protocol
- Intuitivo: rapida selezione dei trattamenti attraverso una semplice iconografi a
- Ergonomico: ampio Display Touch
- Portatile: lavora senza l'ausilio di cavi, con pedale Wireless
- Ricaricabile: in 1 minuto grazie al sistema brevettato SuperCap
- Tip autoclavabili: massima igiene e ridotti costi di gestione.

Lunghezza d'onda 980 nm - Dimensioni (LxHxP) 161x208x176 mm - Peso 1,85 kg

Wiser Wireless Diodo Laser completo di: Wiser tip Endodonzia (Azzurro conf. 4 pz), Wiser tip Parodontologia (Giallo conf. 4 pz), Wiser tip Chirurgia (Verde conf. 4 pz), Wiser tip Impianti (Bianco conf. 4 pz), Wiser tip Terapia (Nero conf. 4 pz), Wiser tip Sbiancamento grande area, Wiser tip Biostimolazione, Piegia Tip, 3 Paia di occhiali protettivi, Pedale di comando Wireless, Carica batterie e cavo, Cd-Rom (manuale uso, protocolli e video clinici).



Doctor Smile Wiser Lambda

DOCTOR SMILE WISER

16W - 980 nm

codice

00107050

Arrivato alla sua terza generazione, Wiser si è fatto in 3! La nuova e intuitiva interfaccia grafica permette infatti tre diverse modalità d'utilizzo: Assistito, Avanzato ed Effetto, accompagnandoti giorno dopo giorno nella scoperta delle infinite possibilità della tecnologia laser. Con dei semplici tocchi sarai in grado di intervenire sui piccoli grandi problemi dei tuoi pazienti, migliorando le tue capacità e allargando la gamma di servizi proposti.

WISER 3

2.5W - 980 nm

SENZA TOUCH

PER IGIENISTA

codice

00138221

WISER TIP

CHIRURGIA VERDE conf. 4 pz

codice

00078651

ENDODONZIA AZZURRO conf. 4 pz

00078649

TERAPIA NERO conf. 4 pz

00084965

PARODONTOLOGIA GIALLO conf. 4 pz

00078650

IMPANTI BIANCO conf. 4 pz

00078652

SBIANCAMENTO GRANDE AREA conf. 1 pz

00091073

BIOSTIMOLAZIONE conf. 1 pz

00104059



Doctor Smile Pluser Combi D Plus Lambda

Laser

Doctor Smile Pluser Combi D Plus Lambda

Pluser è sinonimo di trattamenti più rapidi, maggiore professionalità, versatilità intelligente e innovazione continua nel trattamento dei tessuti duri e molli, nella chirurgia ossea. La sorgente a diodo, permette infatti di intervenire su aree altrimenti non accessibili agli altri laser ad erbio, come la fotobiomodulazione, la decontaminazione degli impianti, la coagulazione del gemizio ematico, la parodontologia, e la terapia antalgica. Un solo strumento con due funzioni complementari, dplus è il segreto per una nuova odontoiatria minimamente invasiva a 360°. Grazie alla piattaforma Android e alla sua connessione Wi-Fi, può essere connesso in rete per darvi massimo supporto. L'assistenza tecnica Doctor Smile potrà comunicare in tempo reale con l'apparecchiatura, eseguendo una rapida diagnosi e intervenendo in maniera tempestiva per risolvere qualsiasi tipologia di problema. Possibilità di avere anche opzione Derma.

DOCTOR SMILE PLUSER COMBI D PLUS

codice

apparecchio completo

a richiesta



Doctor Smile Manipolo Onda Piana Lambda

Doctor Smile Manipolo Onda Piana Lambda

Progetto del Prof. Alberico Benedicenti dell'Università di Genova, consente di distribuire l'energia omogeneamente sull'area da trattare per la terapia antalgica e la biostimolazione. L'energia distribuita sullo spot di 1 cm di diametro resta invariata quando il manipolo viene allontanato, fino a 105cm.

DOCTOR SMILE MANIPOLO ONDA PIANA

codice

manipolo

00125457

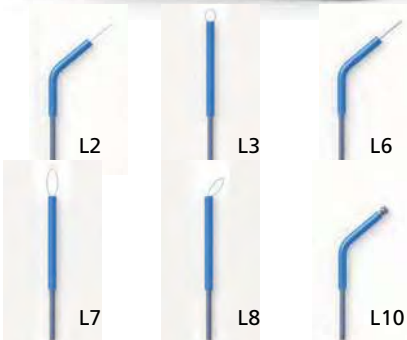

Surgery Plus 644/00 De Giorgi

Elettrobisturi e inserti

Surgery Plus 644/00 De Giorgi

Elettrobisturi elettronico ad alta frequenza adatto per chirurgia monopolare dentale. Attraverso la selezione delle funzioni operative permette di effettuare taglio puro CUT, due modalità di taglio coagulato CUT 1-CUT 2 e coagulazione COAG. La lettura digitale della potenza erogata e la sorveglianza mediante microcontrollore delle funzioni operative, assicura l'assoluta affidabilità e riproducibilità delle applicazioni. Altamente professionale grazie alla stabilità delle prestazioni e ai sistemi di sicurezza adottati.

ELETTROBISTURI SURGERY PLUS

codice

644/00

00097344

ELETTRODI ATTIVI

L2 A FILO ANGOLATO CORTO	L3 AD ANSA D4 CORTO	L6 A FILO 1 mm ANGOLATO CORTO	L7 A GOCCIA CORTO	L8 A CAPPIO CORTO	L10 SFERA 3 mm ANGOLATO CORTO
00102750	00125026	00102751	00109277	00102752	00116167

Surtron 120 De Giorgi

Elettrobisturi a radiofrequenza adatto per interventi di piccola e media chirurgia monopolare. Attraverso la selezione delle funzioni permette di effettuare taglio puro CUT, taglio-coagulato BLEND, coagulazione superficiale FORCED COAG, coagulazione di profondità in assenza di carbonizzazione SOFT COAG, e, con apposito adattatore, coagulazione bipolare BIPOLAR. Lettura digitale della potenza erogata e sorveglianza mediante microcontrollore delle funzioni operative. È continuamente monitorizzato il collegamento dell'elettrodo neutro e, se utilizzato un elettrodo bipartito, il contatto elettrodo/paziente. La possibilità di commutare le funzioni e di comandare l'erogazione della potenza del manipolo porta elettrodi permette l'esecuzione degli interventi chirurgici senza distogliere l'attenzione dal campo operativo.



Surtron 120 De Giorgi

ELETTROBISTURI SURTRON 120W

codice

642/00 ELETTROBISTURI

00105025

ADATTATORE PER FUNZIONAMENTO BIPOLARE

00129564

CAVO PER BIPOLARE 3 mt

00129565

PINZA BIPOLARE 20 cm TIP 1

00086064



Elmasonic MED 30 Elma

Vasche ad ultrasuoni

Elmasonic MED 30 Elma

Con la sua frequenza ultrasonica di 37 kHz e cinque diverse modalità ultrasoniche, può affrontare i lavori di pulizia più difficili. Grazie alla possibilità di salvare programmi di pulizia individuali, è possibile standardizzare i processi di pulizia e rendere riproducibili i risultati di pulizia.

ELMASONIC MED 30

codice

capacità vasca 3 lt

00144063



Elmasonic MED 60 Elma

Elmasonic MED 60 Elma

Pulitore affidabile di strumenti e impianti medici, dentistici e chirurgici. È facile rimuovere anche i contaminanti più ostinati. Il dispositivo misura 60 e è particolarmente adatto per la pulizia di dentiere, strumenti chirurgici, pinze, forbici e pinze chirurgiche, ganci e divaricatori per ferite, strumenti per cuticole, lime e raspe per ossa, scalpelli per ossa. Frequenza ultrasonica di 37 kHz e cinque diverse modalità ultrasoniche.

ELMASONIC MED 60

codice

capacità vasca 6 lt

00122622



Eurosonic 3D Euronda

Eurosonic 3D Euronda

Vasca ad ultrasuoni digitale, caratterizzata da una temperatura di lavoro costante a 60° e tempo regolabile 0-30 minuti, attraverso il controller centrale retroilluminato. Funziona con Sweep Mode technology che distribuisce omogeneamente le onde ultrasoniche per una pulizia più uniforme ed è dotato di un count down visivo del ciclo, grazie ai led che circondano il controller frontale. 3D è dotato di due maniglie laterali per agevolare le operazioni di spostamento della vasca. Dimensioni: 260x220x156 mm (LxHxP). Capacità vasca: 3 litri. Peso: 3,3 kg.

EUROSONIC 3D

codice

VASCA ULTRASUONI - COMPLETA DI ACCESSORI

00105511



Eurosonic 4D Euronda

Eurosonic 4D Euronda

Vasca ad ultrasuoni digitale, dotata di controller retroilluminato a LED, intuitivo e userfriendly grazie alle indicazioni luminose associate ai diversi cicli, tempi e temperature. Doppio range operativo consente di scegliere tra 6 cicli preimpostati (strumenti, frese, portaimpronte, rimozione cemento, rimozione gesso, protesi) e ciclo libero con temperatura impostabile da 30 a 60°C e tempo da 10 a 40 minuti. Scarico laterale con rubinetto e tubo in dotazione, maniglie laterali, scocca in acciaio, coperchio fumé indeformabile antigocciolamento. Dimensioni: 320x240x170 mm (LxHxP). Capacità vasca: 3,5 litri. Peso: 5,5 kg.

EUROSONIC 4D

codice

VASCA ULTRASUONI - COMPLETA DI ACCESSORI

00098361



Vasca ultrasuoni serie CPXH Branson

Vasca ultrasuoni serie CPXH Branson

Apparecchi con elevato potere pulente dovuto ai trasduttori industriali capaci di effettuare una pulizia rapida ed efficace - frequenza di lavoro di 40 KHz, che garantisce una bassa rumorosità - dispositivo di protezione contro il surriscaldamento - pannello comandi superiore per una maggiore facilità d'uso - design moderno; carenatura in materiale plastico antiurto e anticorrosione - possibilità di incasso sul piano dei mobili (versioni 3800 - 5800).

Versioni con display digitale per la regolazione dei tempi di esercizio e delle temperature fino a 69°C, con dispositivo di sicurezza nel caso di eccessiva temperatura per livello scarso di liquidi. Avvio programmabile.

Funzione controllo Potenza regolabile a 100% o 70% in base al tipo di carico. Funzione Monitoraggio della Potenza per una costante intensità degli ultrasuoni nonostante variazioni nel livello del liquido e carico. Modalità SLEEP con spegnimento automatico dopo 15' da fine ciclo. Avanzata funzione di degassaggio con modulazione degli ultrasuoni fino a 99', per migliorare l'efficienza pulente delle soluzioni di lavaggio. Complete di coperchio

VASCA BRANSON CPXH

codice

3800 CPXH

capacità 5.5 lt

00098281

5800 CPXH

capacità 9.5 lt

00097606



Free Tecno-Gaz



Biosonic UC300 Coltene



Biosonic UC150 Coltene



Dispositivo Multisteril Tecno-Gaz

Vasche ad ultrasuoni



Free Tecno-Gaz

Vasche ad ultrasuoni progettate per lavare strumenti utilizzati in ambito medicale, dentale, estetico, veterinario e tutti i settori che prevedono un lavaggio ad ultrasuoni. Il dispositivo tramite detersione ad ultrasuoni (cavitazione) permette di pulire in punti difficilmente raggiungibili con la pulizia manuale e senza i rischi causati dalla manipolazione degli strumenti contaminati. Riscaldamento * FREE Il dispositivo procede al riscaldamento del liquido di lavaggio. Si interrompe al raggiungimento della temperatura impostata. Considerare che durante il lavaggio ad ultrasuoni la temperatura del liquido di lavaggio aumenta. Degassificazione (DEGAS) dispositivo procede attivando ad intermittenza gli ultrasuoni.

VASCA ULTRASUONI FREE

		codice
FREE 3	3 litri	00096991
FREE 9	9 litri	00105995

Biosonic UC300 Coltene

Uno strumento di pulizia di grande capacità per l'ambulatorio. Questa vasca ultrasuoni permette di trattare grandi quantità di strumenti.

Capacità della vasca 14,4 litri - Capacità di riempimento 11 litri - Dimensioni complessive (l x p x h) 48,2 x 30,5 x 31,1 cm.

La vasca è completa di coperchio, scarico e timer e 1 flacone di liquido enzimatico UC32. E' disponibile come accessorio il cestello portacassette Hu-friedy UC325, che può contenere 3 cassette grandi o 6 cassette piccole).

VASCA BIOSONIC UC300

	codice
14.4 litri	00122622

Biosonic UC150 Coltene

Con il suo design tutto svizzero, pulito ed elegante, BioSonic UC150 è costruito per offrire versatilità, efficienza e praticità. BioSonic UC150 offre una vasca in acciaio inox da 6 l progettata per ospitare una grande varietà di cestelli portacassette e bicchieri, per un lavaggio efficiente degli oggetti. Può essere utilizzata come apparecchio da tenere sul piano di lavoro oppure a incasso, consentendo flessibilità nella disposizione per qualsiasi centro di sterilizzazione. Display touch screen utilizzabile con i guanti. Riscaldamento (25-60 °C) attivabile a scelta per migliorare l'efficienza del processo di lavaggio e risparmiare tempo prezioso. Il rubinetto accessibile dall'esterno con lungo tubo di scarico permette di svuotare facilmente la vasca in meno di un minuto.

VASCA BIOSONIC UC150

	codice
5.7 litri	00122319

Dispositivo Multisteril Tecno-Gaz



Dispositivo multiuso automatico, in grado di procedere autonomamente alle fasi più critiche e complesse del ciclo di sterilizzazione. È sufficiente inserire gli strumenti nell'apposita vasca e MultiSteril procederà automaticamente alle seguenti fasi: disinfezione chimica, sciacquo, detersione in ultrasuoni, sciacquo, asciugatura. Tutto senza toccare nulla con le mani, senza l'ausilio di un operatore, senza contaminazione esterne. Un dispositivo indispensabile che annulla i rischi degli operatori, riduce i tempi di impiego per le operazioni di sterilizzazione e abbate i costi complessivi. Gestirete un solo dispositivo, in grado di farvi risparmiare tempo, denaro e assicurandovi un trattamento dei materiali assolutamente perfetto.

	codice
MULTISTERIL	00078054

Con ciclo completo in soli 18 minuti (dotata di pompa che riduce i tempi di svuotamento).

	codice
MULTISTERIL FAST	00119432

Miele



Termodisinfezione PWD8531 Miele

Termodisinfezione PWD8531 Miele

Termodisinfezione compatta per studi dentistici con pochi strumenti da trattare (volume di carico ca. 50 l). Per installazione sopra piano di lavoro, larghezza ca. 60 cm. Ideale per sale di sterilizzazione con poco spazio a disposizione. Sportello in vetro e acciaio per la massima igiene. Display soft touch. Con molteplici funzioni di controllo per la massima sicurezza di processo. Possibilità di tracciare i cicli tramite stampante, sistema di tracciabilità o chiavetta USB.

Disponibile con pacchetto base e pacchetto ad iniezione (con cesto ad iniezione con alloggiamenti per il trattamento di 6 manipoli e altri 6 strumenti a corpo cavo)

TERMODISINFETTORE MIELE

codice

PWD8531 PACCHETTO BASE (disponibile da ottobre 2018)

00124827

Miele



Termodisinfezione PG8581 Miele

Termodisinfezione PG8581 Miele

Termodisinfezione per il lavaggio e la disinfezione sicuri e a norma di legge (EN15883) di strumenti odontoiatrici solidi e a corpo cavo (turbine, manipoli, contrangoli) con allacciamento acqua fredda, calda e demineralizzata, a scelta per dosaggio in polvere (PD) o liquido (LD) e asciugatura EcoDry. Per installazione sottopiano, larghezza 60 cm. Ideale in studi dentistici di medie e grandi dimensioni. Uso efficiente delle risorse grazie alla pompa a numero di giri variabili. Sicurezza di processo grazie ai sensori per il controllo della pressione di lavaggio e dei bracci irroratori - in caso di errore l'apparecchiatura si blocca. Sicurezza legale. La possibilità di tracciare i dati dei cicli di trattamento dà la possibilità di difendersi in caso di contenziosi legali. Massima ergonomia grazie al dosatore del sale nello sportello, al display inclinato touch su acciaio inox, all'apertura automatica dello sportello a fine ciclo e alla funzione AutoClose.

TERMODISINFETTORE MIELE

codice

PG8581 PD PACCHETTO BASE

00111810

PG8581 LD PACCHETTO AD INIEZIONE

00111737

Termodisinfezione Melatherm 10 Melag

Asciugatura attiva dopo la pulizia e la disinfezione senza sovrapprezzo - Documentazione integrata mediante scheda CF o LAN senza sovrapprezzo - Alloggiamento e dosaggio integrato dei liquidi di processo senza sovrapprezzo - Camera di trattamento ottimizzata per studi medici per un trattamento rapido ed economico.

L'ampia scelta di rastrelliere e cestelli, garantisce un significativo risparmio di tempo e lavoro per il personale dello studio medico e quindi un considerevole aumento dell'efficienza per tutto lo studio. Un considerevole aumento di capacità, è garantito dall'utilizzo dei sistemi di tray di lavaggio, come MELAstore System sviluppato da MELAG, che consente carichi standardizzati in pochissimo tempo. Studi dentistici che, non solo vogliono eseguire il trattamento degli strumenti risparmiando tempo e denaro con la massima qualità possibile, ma richiedono anche documentazione e tracciabilità, utilizzano il software ad alte prestazioni MELAtrace sviluppato da MELAG per gestire il flusso di lavoro del trattamento. Dotato di **Cleaninfinity Filter**: L'indicatore di controllo innovativo sul binario di iniettore controlla le prestazioni di filtrazione durante ogni ciclo. Se il perno del display di controllo non sporge, è necessario pulire il filtro centrale.

TRIFASE 400V PROGRAMMI: programma rapido 36 min / programma universale 40 min / programma intensivo 51 min / programma oftalmologia 42 min. Misure: 59,8 x 124 x 67,8 cm / camera di lavaggio: 46,5 x 40,5 x 44,8 cm / peso: 80 kg.

TERMODISINFETTORE MELATHERM 10

codice

TRIFASE 400V 60 cm

00131502

Stesse caratteristiche del melatherm 10 ma con in più pompa d'acqua più potente del 40%, display touch screen ,possibilità di connessione alla app "melag connect".

TERMODISINFETTORE MELATHERM 10 EVOLUTION

codice

TRIFASE 400V 60 cm

00138073



NEW

Termodisinfezione Melatherm 10 Melag

Euromatic Euronda

Termosaldatrice rotativa con tecnologia a ciclo continuo e velocità di saldatura di 8 metri al minuto, ideale per gli studi con grandi quantità di buste da sigillare. Basta solo inserire la busta contenente gli strumenti ed Euromatic la trascina automaticamente a fine percorso, saldandola perfettamente. Inoltre, grazie alla stampante integrata, e al nuovo sistema di ottimizzazione della cartuccia di stampa, imprime direttamente sulla busta i dati selezionati dall'operatore. Oltre a garantire ottimi risultati in tempi ridotti, consente di validare il processo e di tenere traccia di tutti i dati relativi alla sigillatura salvandoli anche su PC grazie alla connessione Ethernet o su memoria esterna scegliendo tra USB o SD Card. Per una sigillatura perfetta, rapida, sicura e tracciabile.



Euromatic Euronda

EUROMATIC	codice
TERMOSALDATRICE	00141311
PIANO DI SCORRIMENTO AUTOMATICO (480 x 60 x 240 mm)	00111289

Euroseal Euronda

Termosigillatrice bella, compatta, ergonomica e facile da utilizzare. Il coperchio trasparente in policarbonato permette di eseguire le operazioni di saldatura con maggiore precisione. Lo speciale portarotoli brevettato è regolabile in altezza e profondità, ed è appendibile anche a muro, per adeguarlo alle esigenze specifiche del singolo studio dentistico. Il piano d'appoggio integrato agevola le operazioni di sigillatura e permettere di lavorare in modo più funzionale. Sistema di bloccaggio anti ritorno del rotolo. Sistema di sicurezza contro eventuali bruciature del rotolo. Segnali acustici e luminosi di avviso durante l'utilizzo. Completa conformità alle norme UNI 868-5 e EN 11607-2.



Euroseal Euronda

EUROSEAL	codice
TERMOSIGILLATRICE	00071213

Euroseal Infinity Euronda

Termosigillatrice elettronica a temperatura costante: Euroseal® Infinity è la naturale evoluzione di Euroseal® 2001 Plus, della quale riprende e sviluppa i maggiori punti di forza. Robusta, affidabile e facile da utilizzare, si presenta con un design accattivante e funzionale. La nuova taglierina integrata e la leva di saldatura posta frontalmente ottimizzano ergonomia e sicurezza, facilitando le operazioni di confezionamento e sigillatura. Grazie a questa soluzione, le dimensioni della macchina sono contenute e consentono un agevole posizionamento a tavolo, così come verticale tramite il fissaggio a parete. Euroseal® Infinity è dotata di astina metallica portarotolo e fermarotolo, che mantiene il rotolo sempre all'interno del campo di saldatura. La superficie liscia permette una facile pulizia. Completamente conforme alle norme UNI EN 868-5 e EN 11607-2.

novità



Euroseal Infinity Euronda

EUROSEAL INFINITY	codice
TERMOSIGILLATRICE	00138211

New Seal Dental X

Sigillatrice affidabile, che consente di imbustare lo strumentario chirurgico prima dell'inserimento in autoclave, preservandone la sterilità alla conclusione del ciclo. Dotata di resistenza autoregolante che produce una banda di sigillatura di 10mm, inizia la saldatura automaticamente all'abbassamento della leva. Sicura grazie all'impugnatura anatomica antiscottatura, è sicura e semplice da utilizzare anche per il personale meno esperto. Pratica con il portarotoli integrato permette di alloggiare rotoli di differenti misure, in differenti combinazioni.



New Seal Dental X

NEW SEAL	codice
TERMOSIGILLATRICE	00121041



One Tecno-Gaz

One Tecno-Gaz

Termosigillatrice in grado di ridurre i tempi di sigillatura e monitorare la qualità della saldatura. Banda di saldatura di 12 millimetri - barra saldante 32 cm - estrema facilità inserimento carta - controllo elettronico attivo sulla coppia di resistenze - possibilità di selezionare la temperatura a seconda della carta da utilizzare: semplice / corrugata - visibilità della zona di taglio - segnalazione possibile cattiva saldatura. Inseribile in tutti i mobili di sterilizzazione.

ONE

TERMOSIGILLATRICE

codice

00079513



Tecno Seal Tecno-Gaz



Tecno Seal Tecno-Gaz

Termosigillatrice a rullo, con sistema di trascinamento automatico a fotocellula. Dotata di scheda elettronica di controllo e gestione che permette la regolazione dei parametri di utilizzo. Utilizzo semplice e razionale, basta inserire la busta con lo strumento sull'apposito supporto della sigillatrice e la fotocellula automaticamente trascina autonomamente la busta saldandola. Tale azione può essere continuativa e ripetitiva assicurando grandissima produzione e riduzione dei tempi.

TECNO SEAL

TERMOSIGILLATRICE

codice

00110238



Hygopac Plus Dürr Dental

Hygopac Plus Dürr Dental

Scoprite la nostra novità in ambito di confezionamento per la sterilizzazione. Il vantaggio aggiunto in materia di risparmio di tempo, ingombro e design funzionale. Workflow ottimale, grazie al sistema multifunzionale Hygofol station e il supporto da tavolo. Concetto di validazione intelligente, controlli di processo, monitoraggio integrato del processo, memorizzazione dati su scheda SD o tramite rete, elevata velocità di sigillatura, ingombro minimo, utilizzo intuitivo, conformità alle norme, sigillatura con sistema. Accessori per termosigillatrice: portarotoli da muro

HYGOPAC PLUS

TERMOSIGILLATRICE

PORTAROTOLI

codice

00098317

00098318



MELASEAL 100+ Melag

Termodisinfezione e Sterilizzazione

MELASEAL 100+ Melag

Robusta sigillatrice salvaspazio, che richiede una superficie di appoggio ridotta. Dopo un breve tempo di riscaldamento, di circa 2 minuti, è possibile sigillare le buste senza intervalli con una larghezza del bordo di sigillatura di 10 mm. L'elettronica monitora il tempo e la temperatura di sigillatura. In caso di scostamenti, viene emesso un segnale visivo e acustico. Il termostato a regolazione continua consente di utilizzare confezioni di diversi produttori. La taglierina incorporata consente di tagliare, a misura, buste da un rotolo (ad es. MELAFOL) in modo flessibile durante la sigillatura.

MELASEAL 100+		codice
TERMOSIGILLATRICE	CON PORTAROTOLI VERTICALE	00122473



MELASEAL PRO Melag

MELASEAL PRO Melag

Sigillatrice compatta certificata che unisce i vantaggi comprovati della serie MELASEAL 100+ a quelli delle sigillatrici rotative di grandi dimensioni. Conforme alle normativa EN ISO 11607-2 sotto ogni aspetto, definisce gli standard soprattutto per quanto riguarda utilizzo e documentazione. È pronta per l'uso dopo soli 90 secondi di riscaldamento. Il tempo di sigillatura è pari a tre secondi. Le buste possono essere sigillate in continuo senza interruzione. L'ampio display con 4 softkey è particolarmente facile da utilizzare. Funzione Seal Check, gestione utenti integrata, contatore di manutenzione e connessione diretta con il PC per l'archiviazione dei report di sigillatura.

MELASEAL PRO		codice
TERMOSIGILLATRICE		00131438



Mark 3 De Marco

Mark 3 De Marco

Etichettatrice manuale con caricamento semplice e rapido del rotolo e del tampone. Utilizza inchiostro atossico e resistente al vapore. Ha due righe di stampa che, su etichette con doppio supporto adesivo, riportano: la data di sterilizzazione - la data di scadenza - il numero del ciclo - il numero dell'operatore - l'indicatore di processo che vira di colore al contatto con vapore saturo. Il doppio supporto adesivo consente di trasferire l'etichetta sulla scheda del paziente per ogni sessione di cure.

MARK 3		codice
ETICHETTATRICE con rotolo da 600 etichette		00082255
conf. 3 rotoli da 600 etichette		00082724
TAMPONE INCHIOSTRO	conf. 2 pz	00096740



Meladoc Etichettatrice Melag

Meladoc Etichettatrice Melag

L'etichettatrice e le etichette biadesive MELADOC facilitano e semplificano l'etichettatura degli strumenti per garantire la rintracciabilità dei processi di sterilizzazione. Grazie all'indicazione della **data di sterilizzazione**, del **numero del ciclo**, del **nome della persona** che ha autorizzato l'utilizzo degli strumenti e dell'**autocave** utilizzata è possibile abbinare facilmente gli strumenti sterilizzati al paziente e al ciclo di sterilizzazione.

MELADOC		codice
ETICHETTATRICE		00053699
ROTOLE ETICHETTE	conf. 6 rotoli da 750 pz	00056533
TAMPONE INCHIOSTRO	conf. 1 pz	00095019

Termodisinfezione e Sterilizzazione

EXL Euronda

Per le esigenze delle cliniche mediche con elevata rotazione di pazienti, garantisce una capacità di carico maggiorata, performance superiori e consumi ridotti grazie al generatore di vapore istantaneo. Efficienza e sostenibilità sono resi possibili dai sistemi di gestione, ma anche e soprattutto dal vero fiore all'occhiello di questa macchina: la tracciabilità espandibile e la connettività. Ottimizzazione dell'operatività dello studio medico, garantendo una sterilizzazione sicura, sostenibile e affidabile. Autoclave di Classe B. Camera in acciaio inox stampata e certificata PED 2014/68/EC

Dimensioni esterne: 460 x 455 x 855 mm - Peso 62 kg - Potenza assorbita 3200W 14 A - Consumo d'acqua 900 ml.



EXL Euronda

EXL		codice
AUTOCLAVE	capacità 29 litri	00144557

E10 Euronda

Autoclave di classe B Euronda di ultima generazione, pompa del vuoto più potente ed ciclo di asciugatura ottimizzato. Consumi di acqua ed energia ridotti rispetto a tutte le altre autoclavi che offrono performance equiparabili (2300 W, 300 ml). Dotata di display E-Touch dall'interfaccia estremamente intuitiva e user-friendly, con possibilità di selezionare 5 diversi cicli di tipo B e di tipo N ed S. Il sentiero luminoso E-Light cambia colore man mano che il processo di sterilizzazione avanza nelle differenti fasi, funzione E-Timer che permette di programmare i test ed i cicli e farli partire all'ora che si desidera.

Dimensioni esterne: 460 x 455 x 610 mm - Peso 50.5 kg - Potenza assorbita 2300W 14 A - Consumo d'acqua 300 ml.



E10 Euronda

E10		codice
AUTOCLAVE	capacità 24 litri	00119439

E8 Euronda

Autoclave di classe B con generatore di vapore istantaneo e ciclo di asciugatura ottimizzato, possibilità di effettuare 5 diversi cicli di tipo B e attivare cicli di tipo N e S. Funzione E-Timer che permette di programmare la partenza dei cicli all'orario desiderato. I dati relativi alla sterilizzazione vengono salvati su SD Card e sono trasferibili su PC. Il sistema di tracciabilità espandibile consente di integrare due diverse tipologie di stampanti (opzionali) a seconda delle esigenze. Il conducimetro monitora la qualità dell'acqua e il Dirt Control System separa i flussi d'acqua pulita e acqua sporca.

Dimensioni esterne: 460 x 455 x 610 mm - Peso 48 kg - Potenza assorbita 2300W 14 A - Consumo d'acqua 300 ml.



E8 XD Euronda

E8		codice
AUTOCLAVE	capacità 24 litri	00123711

XD: Extra Data, piena connettività e controllo da remoto. Questo permette a E8 XD di godere di tutti i benefici fiscali dei beni industria 4.0. Nuova funzione Covid-19 Control che permette di aumentare la biosicurezza ambientale e minimizza il rischio legato all'espulsione dell'aria dalla camera dell'autoclave. Dotata di connessione Ethernet, SD card di serie e di due set di stampanti integrabili opzionali. Compreso E-Memory, il software gratuito per la documentazione e la tracciabilità digitale.

E8 XD		codice
AUTOCLAVE	capacità 24 litri	00143011

Print Set 2 Euronda

Stampante interna di Etichette adesive integrabile in tutti i modelli di autoclavi Euronda, viene installata on board nel frontale della macchina in pochi e semplici passaggi.

PRINT SET 2		codice
STAMPANTE		00107506

Aquafilter Euronda



Aquafilter 1 to 1 Euronda

Dispositivo per la produzione di acqua deionizzata attraverso lo scambio ionico di resine. Deionizza mediamente 1 litro d'acqua al minuto. Dimensioni: 390 x 455 x 145 (LxHxP).

AQUAFILTER 1 TO 1		codice
per alimentare 1 autoclave		00120630

Aquafilter 1 to 1 Euronda





Europa B Evo Tecno-Gaz

Europa B Evo Tecno-Gaz

Autoclave a vapore con vuoto frazionato per la sterilizzazione sicura su tutti i materiali, cavi, porosi, solidi, liberi ed imbustati.

Camera circolare in acciaio inox tipo AISI 304 trattata - Carico massimo per ogni ciclo Kg 5 - 3 sicurezze sul portello: elettromagnete, elettrica, dinamica - Scheda comandi inserita nella plancia - Display grafico - Sistema di allineamento barico automatico - Caricamento dell'acqua con sistema pompa e blocco automatico serbatoio pieno - Guarnizione sul portello per assicurare massima durata - Plancia predisposizione posteriore, con possibilità di carico e scarico automatico dell'acqua - Sistema di ventilazione forzata integrato nell'apparecchiatura - Portatry protetto che evita contatto fra carico e camera.

EUROPA B EVO

		codice
AUTOCLAVE	18 litri	00133678



Pura Tecno-Gaz

Pura Tecno-Gaz

SISTEMA DI DEPURAZIONE ACQUA AD OSMOSI INVERSA

L'acqua passando attraverso una membrana semipermeabile da una soluzione meno concentrata ad una a più alto tenore salino. L'osmosi inversa è, come dice il nome stesso, il procedimento inverso a quello naturale, ottenuto grazie ad una forza (la pressione della rete idrica) che spinge l'acqua della soluzione più concentrata, cosiddetta "con inquinanti", attraverso la membrana osmotica semipermeabile producendo acqua pura, eliminando in questo modo il 100% di tutte le sostanze organiche ed oltre l'80% di quelle inorganiche, lasciando esclusivamente la giusta quantità di sali minerali occorrente al fabbisogno del nostro organismo.

PURA

		codice
SISTEMA AD OSMOSI		00110241
FILTRI RICAMBIO PER PURA / PURA PLUS	conf. 2 x 4 pz	00073840



Onyx B Tecno-Gaz

Onyx B Tecno-Gaz

Autoclavi per qualsiasi esigenza operativa con un contenuto consumo energetico e un rapporto consumo/carico imbattibile. Sistema di preriscaldamento con stand by, per il mantenimento della temperatura minima e conseguente riduzione dei tempi complessivi dei cicli di sterilizzazione. P.I.D. System: assicura un costante controllo e monitoraggio a tutto il sistema funzionale dell'autoclave, intervenendo automaticamente nel caso di anomalie sui parametri tecnici ed elettronici non corretti. Un dispositivo che si comporta come "un vero e proprio tecnico" con capacità di diagnosi e intervento in tempo reale. Il sistema SD card assicura la registrazione e archiviazione dei dati di tutti i cicli eseguiti, i quali poi possono essere scaricati su pc e gestiti. Idricamente autonoma in quanto munita di doppio serbatoio di acqua pura e acqua esausta, ed è predisposta per la connessione alla rete idrica tramite il sistema ad osmosi mod. PURA Plus. Validazione operatore ciclo: Sistema integrato che permette a fine ciclo di associare l'operatore al carico sterilizzato e avere inoltre la convalida visiva dell'operatore stesso. 7 cicli di sterilizzazione, 4 tray con capienza diversa a seconda del modello

ONYX

		codice
ONYX B 5.0	AUTOCLAVE 16 litri	00109387
ONYX B 7.0	AUTOCLAVE 20 litri	00110239
ONYX B 8.0	AUTOCLAVE 24 litri	00110240



Pura Plus Tecno-Gaz

Pura Plus Tecno-Gaz

Apparecchio per osmosi estremamente compatto, connesso direttamente all'autoclave, garantisce una alimentazione continua di acqua pura. Può essere installato in svariate posizioni, facilitando così il montaggio e la collocazione negli spazi a disposizione. Dotato di una serie di filtri e membrane osmotiche, la cui durata media è variabile fra i 600 e gli 800 Litri, in base alla durezza originaria dell'acqua. La cartuccia deve essere così sostituita una volta all'anno oppure ogni 600/700 cicli. Il cambio dei filtri è semplicissimo e può essere effettuato anche dagli operatori. Costo complessivo dei filtri contenutissimo. Il sistema Pura Plus, quando non produce acqua non è in pressione e questo evita qualsiasi tipo di problema in caso di rotture accidentali di raccordi o attacchi.

PURA PLUS	codice
SISTEMA AD OSMOSI	00109386
FILTRI RICAMBIO PER PURA / PURA PLUS conf. 2 x 4 pz	00073840



Distiller Tecno-Gaz

Distiller Tecno-Gaz

Sistema semplice, sicuro, razionale che assicura acqua distillata di ottima qualità, grazie ad una procedura di ebollizione con ricondensa forzata. L'utilizzo di DISTILLER eviterà l'acquisto e lo stoccaggio di ingombranti fusti d'acqua. Peso 3,8 kg. Capacità produttiva 4 litri in circa 6 ore.

DISTILLER	codice
250-S DISTILLATORE	00056240



DXP Domina Dental-X

DXP Domina Dental-X

Autoclave di straordinaria affidabilità, i vantaggi prestazionali della camera in rame e l'ottima capacità di carico, diventa oggi il prodotto di punta di dxp, la nuova linea Dental X. Eleganza e funzionalità made in Italy. Tutti i dati di ogni ciclo di sterilizzazione sono tracciabili, in piena conformità alle normative vigenti, grazie alla stampante integrata o all'USB Log e alla stampante esterna opzionali. Grazie al sistema Adaptive Heat, elimina gli sbalzi termici e può sterilizzare turbine e manipoli riducendo al minimo il rischio di danneggiarli.

DXP DOMINA	codice
AUTOCLAVE CLASSE B CON USB LOG	00119450
AUTOCLAVE CLASSE B CON STAMPANTE INTEGRATA	00136867



Purity Dental-X

Purity Dental-X

Conforme alla norma EN 1717, Purity è uno speciale sistema a osmosi inversa con 3 filtri, completamente automatico, da collocare sopra l'autoclave per collegarla alla rete idrica e produrre tra i 1.000 e i 2.000 litri di acqua demineralizzata di ottima qualità. Questo permette, in base ai consumi dell'autoclave, di eseguire tra i 2.000 e i 4.000 cicli di sterilizzazione con efficienza e affidabilità.

DXP DOMINA	codice
AUTOCLAVE CLASSE B	00119452



Lina W&H

Lina W&H

Offre esclusivamente cicli di tipo B. Con il ciclo ECO B, la durata del ciclo viene ridotta fino alla metà. Funzionamento silenzioso grazie al sistema di filtraggio e separazione dell'acqua brevettato. Tastiera di facile utilizzo per una semplice navigazione tra tutte le opzioni di sterilizzazione, filtro antipolvere integrato per la protezione dei componenti interni, orario di accensione programmabile, riempimento automatico dell'acqua. Ottimo rapporto prezzo-prestazioni, registrazione automatica e digitale dei cicli e i test su chiave USB. Garanzia 24 mesi o 2.000 cicli. Dimensioni: 450x435x599 mm.

Dotazione: Cestello porta-tray ruotabile / 3 vassoi in alluminio / Imbuto / Tubo di scarico / Pinza porta-tray / Cicli di test in fabbrica / Chiavetta USB da 8 GB.

LINA		codice
AUTOCLAVE CLASSE B	22 LITRI	00129331



Lara W&H

Lara W&H

Ciclo B più veloce del proprio segmento, durata pari a 38 minuti con un carico di 2 kg inclusa una perfetta asciugatura. Touchscreen a colori appositamente realizzato per rendere le procedure quotidiane più semplici, rapide ed efficienti, struttura intelligente del menù che garantisce una semplicità di utilizzo straordinaria. Chiavetta USB con una maggiore capacità che memorizza automaticamente i report di ciclo nell'intero ciclo di vita di Lara. La stampante di etichette (opzionale) con la quale è possibile documentare la tracciabilità senza computer aggiuntivi o software separati. Una valvola automatica di riempimento acqua consente il collegamento di un sistema di preparazione dell'acqua. Ciclo di vita prolungato: grazie all'adattamento automatico del tempo di asciugatura in base al carico, si accorcia la durata della fase di riscaldamento, allungando la longevità degli strumenti.

LARA		codice
AUTOCLAVE CLASSE B	22 LITRI	00132395



Lisa W&H

Lisa W&H

Interfaccia utente e menu user-friendly. La nuova tecnologia Eco Dry brevettata permette cicli di classe B con una durata ridotta di 30 minuti e carico da 2 kg. Tracciabilità estesa grazie al Wi-Fi e all'app Mobile per il monitoraggio in tempo reale. Apertura porta in caso di black-out.

Ciclo diagnostico automatico, modalità di ciclo programmabile, valvola automatica di riempimento acqua, sistema di separazione dell'acqua, filtro antipolvere e sensore per il rilevamento della qualità dell'acqua, piedini anteriori modulari per spazi di appoggio ridotti (fino a 45 cm).

Garanzia 24 mesi o 2.000 cicli. Dimensioni: 465x449x599 mm.

Dotazione: Cestello porta-tray ruotabile / 5 vassoi in alluminio / Tubo di scarico / Supporto vassoio / Chiavetta USB da 8 GB / Aprisportello / Cicli di collaudo preventivi.

LISA		codice
AUTOCLAVE CLASSE B	22 LITRI	00129333



Multidem W&H

Multidem W&H

Sistema per la demineralizzazione dell'acqua.

Vantaggi: sostituzione della cartuccia rapida e semplice, non richiede attrezzi - utilizzabile per numerose autoclave o altri dispositivi di trattamento - non occorre collegamento elettrico - la pistola spray consente il riempimento manuale della sterilizzatrice con acqua demineralizzata.

MULTIDEM		codice
DEMINERALIZZATORE		00129341

Vacuclave ProLine Melag

Processo del vuoto efficiente di classe B, Sterilizzazione affidabile fino a 6 kg su 5 vassoi in soli 15-28 minuti (asciugatura inclusa) - Made in Germany. **Tecnologia Stand-alone**, Serbatoio dell'acqua integrato e raffreddamento ad aria efficiente per un funzionamento indipendente dal luogo senza acqua di raffreddamento. **Display Smart Touch con LED di stato**, Touch screen con struttura menu intuitiva per un semplice comando, come sul tuo smartphone - persino con i guanti. **Modalità risparmio energetico Power Save**, Arresto del riscaldamento e del display tra le fasi di sterilizzazione per la massima efficienza energetica. **Connettività e protocollo dati**, rispetto dei requisiti tramite messa a protocollo dei parametri di sterilizzazione via USB o rete. **Routine EasyCare**, ottimizzazione userfriendly per la massima efficienza nelle operazioni di sostituzione filtro, pulizia del serbatoio e fornitura idrica.

Vacuclave 118: dimensioni camera cm 25 x 35 lung. / dimensioni apparecchio cm 47 x 50 x 64 / max 5 kg di strumenti - 1.8 kg di materiali tessili - peso 48 kg. **Vacuclave 123**: dimensioni camera cm 25 x 45 lung. / dimensioni apparecchio cm 47 x 50 x 64 / max 6 kg di strumenti - 2 kg di materiali tessili - peso 49 kg.

KIT: AUTOCLAVE, 1 porta tray, 3 tray standard, 1 MELACONTROL helix test.



Vacuclave ProLine Melag

VACUCLAVE PROLINE

codice

VACUCLAVE 118	KIT	17 LITRI	00148389
VACUCLAVE 123	KIT	23 LITRI	00148390

MELADEM 40

codice

DEMINEALIZZATORE	00046088
------------------	----------



Vacuklav 40 B+ Evolution Melag

Vacuklav 40 B+ Evolution Melag

MODELLO PREMIUM-EVOLUTION Scelta ideale e funzionale: con il programma rapido B sterilizza in soli 20 minuti gli strumenti ancora imballati e addirittura in soli 10 minuti quelli sfusi, inclusi il pre-vuoto frazionato e l'asciugatura.

DRYtelligence, il sistema brevettato di asciugatura intelligente, consente inoltre di ridurre i tempi di funzionamento e risparmiare le risorse: infatti, gli algoritmi appositamente sviluppati adattano automaticamente il ciclo di asciugatura ottimale in base al carico.

Dimensioni 46 cm x 50 cm x 55 cm - peso 55 kg. Capacità 18 lt (6/7 kg).

VACUKLAV 40 B+ EVOLUTION

codice

VACUKLAV 40 B+	18 LITRI	MELADEM 40 INCLUSO	00131440
VACUKLAV 41 B+	18 LITRI	CARICO MANUALE	00132675



Vacuklav 44 B+ Evolution Melag

Vacuklav 44 B+ Evolution Melag

MODELLO PREMIUM-EVOLUTION Massima potenza per studi grandi con **DRYtelligence**. La camera di sterilizzazione più grande (45 cm, capacità 22 l) e il raffreddamento ad acqua della pompa del vuoto rendono Vacuklav 44 B+ l'autoclave ideale per tutti gli studi medici che desiderano sterilizzare molti strumenti in breve tempo.

Con il programma rapido "B" è possibile sterilizzare strumenti imbustati in soli 20 minuti, mentre con il programma rapido "S" ne bastano appena 10 per sterilizzare strumenti sfusi, inclusi il pre-vuoto frazionato e l'asciugatura.

Si può sterilizzare e asciugare in tutta sicurezza un carico fino a 9 kg.

DRYtelligence, il sistema di asciugatura intelligente e brevettato, grazie ai suoi algoritmi appositamente sviluppati assicura l'asciugatura ottimale per ciascuna situazione di carico e nei tempi più rapidi possibili.

Dimensioni: 46 cm x 50 cm x 68 cm (Altezza con display: 56 cm). Piedini posizionabili su piano appoggio di 60 cm. Peso 64 kg.

VACUKLAV 44 B+ EVOLUTION

codice

VACUKLAV 44 B+	22 LITRI	MELADEM 40 INCLUSO	00131435
----------------	----------	--------------------	----------

MELAG



Careclave

La rivoluzione nel ritrattamento degli strumenti

Un unico apparecchio che permette di trattare in modo completo la strumentazione dinamica dello studio.

- ✓ **Pulizia e disinfezione** per il ricondizionamento di un massimo di 8 strumenti dinamici, manipoli per profilassi o punte per ablatori a ultrasuoni in soli 16 minuti
- ✓ **Lubrificazione** fino a 8 manipoli, turbine e relativi sistemi di mandrini con Care Oil completamente sintetico.
- ✓ **Sterilizzazione** fino a 11 kg in tempo record grazie al brevettato Sistema Double Jacket Technology e DRYtelligence
- ✓ **Documentazione** per la prova digitale della corretta procedura di ritrattamento in modo rapido, sicuro e senza carta

Contatta il tuo referente e scopri Careclave



Guarda il video



Vacuclave 550 Melag

Trasforma 2 in 1 - Rispetto a due piccole autoclavi alternative, garantisce una capacità notevolmente maggiore (fino a 25 kg e 16 vassoi) con un ingombro inferiore del 40%. Sterilizzare il numero massimo di strumenti nel minimo spazio in tempi record. Tecnologie pionieristiche fanno di Vacuclave 550 la soluzione più pulita, per il tuo budget e l'ambiente.



- **Capacità eccezionale:** più spazio per un carico fino a 25 kg su 16 vassoi o fino a 10 box MELAstore.
- **Velocità impressionante:** tecnologia brevettata Double Jacket per tempi di funzionamento record.
- **Asciugatura intelligente:** riduzione del tempo di asciugatura con DRYtelligence fino all'80%.
- **Comfort senza compromessi:** display Smart-Touch extra-large per un funzionamento intuitivo semplice come il tuo smartphone
- **Documentazione tracciabile:** documentazione e approvazione direttamente sul dispositivo con ProControl
- **Tecnologie pionieristiche:** Recovery, Coolify, Power Save e DRY intelligence fanno di Vacuclave 550 la soluzione più pulita, per il tuo budget e l'ambiente

VACUCLAVE 550

codice

Vacuclave 550 Melag

AUTOCLAVE 50 LITRI

00145000

CARECLAVE Melag

Soluzione 4-in-1: pulizia, disinfezione, cura e sterilizzazione in un unico apparecchio. Il ritrattamento conforme agli standard degli strumenti dinamici rappresenta spesso una sfida in termini di tempo e denaro. Ma ora il problema è stato definitivamente risolto: dopo nove anni intensi nella ricerca e sviluppo abbiamo realizzato un prodotto che ingloba i vari processi in una unica soluzione. Careclave combina l'intero flusso di lavoro di ritrattamento in un solo dispositivo per fornire il massimo livello di sicurezza ed efficienza.



- Careclave è un'autoclave di classe B per la sterilizzazione di un massimo di 11 kg in tempo da record.
- Con Carebox Blue per il trattamento e la cura di 8 manipoli contrangoli.
- Con Carebox Green per il trattamento di 8 inserti ZEG e manipoli per la profilassi.
- Stazione di cura integrata ADDcare per il trattamento delle pinze di serraggio.
- Rilascio del lotto con ProControl direttamente su Careclave.

CARECLAVE

codice

Careclave Melag

AUTOCLAVE 11 KG

00144999

MELAquick 12+ Melag

Autoclave rapida che contribuisce a risparmiare tempo e denaro nel trattamento degli strumenti dinamici. In soli 7 minuti circa è possibile sterilizzare turbine e contrangoli, strumenti per la profilassi. Sono disponibili tre programmi di classe S: tutti i programmi sono conformi alla norma europea EN 13060. Per la sterilizzazione di turbine e contrangoli. Dimensioni 20,5 x 45 cm (larghezza x profondità), consente di alloggiare fino a 12 strumenti dinamici con una lunghezza massima di 20 cm.



MELAquick 12+ Melag

MELAQUICK 12+

codice

AUTOCLAVE

00132396

MELAprint 60 Melag

Stampante di etichette per la classe Premium-Evolution. Collegabile in rete, è concepita per la comunicazione diretta con MELAtrace e le autoclavi della classe Premium-Evolution. Può essere collegata direttamente all'interfaccia di rete dell'autoclave o integrata nella rete esistente dello studio medico.



MELAprint 60 Melag

MELAPRINT 60

codice

STAMPANTE DI ETICHETTE

00131439

Vacuclave® 550



Più strumenti in tempi più brevi

Trasforma 2 in 1 - Rispetto a due piccole autoclavi alternative, Vacuclave 550 garantisce una capacità notevolmente maggiore (fino a 25 kg e 16 vassoi) con un ingombro inferiore del 40%. Sterilizzare il numero massimo di strumenti nel minimo spazio in tempi record. Tecnologie pionieristiche fanno di Vacuclave 550 la soluzione più pulita, per il tuo budget e l'ambiente.

50L

- ✓ Capacità eccezionale
- ✓ Velocità impressionante
- ✓ Asciugatura intelligente
- ✓ Documentazione tracciabile

Novità



GET READY FOR SOMETHING BIG

Monitor Multiparametrico PC-900 Pro De Marco

Durante gli interventi di chirurgia è di fondamentale importanza il costante monitoraggio delle funzioni vitali del paziente, garantendo al professionista di operare in completa sicurezza. Il monitor multiparametrico PC-900 consente il monitoraggio di:

- Frequenza cardiaca
- Saturazione SpO2
- Elettrocardiogramma con 5 derivazioni
- Pressione arteriosa non invasiva - NIBP (con misurazione anche in tempi prestabiliti)
- Temperatura corporea

Il display LCD di PC-900 fornisce le indicazioni dei parametri, i grafici ECG e il pletisogramma. Il sistema di avvisi acustici d'intensità regolabile consente di gestire rapidamente qualsiasi situazione.

Il segnale ECG non viene disturbato da eventuali pacemaker. Display LCD 14 x 17 cm.



Monitor Multiparametrico PC-900 Pro De Marco

MONITOR MULTIPARAMETRICO

codice

PC-900 PRO

00139995

Pulsossimetro PC 66 De Marco

Pulsossimetro portatile che permette il monitoraggio non invasivo, immediato e preciso delle funzioni: saturazione d'ossigeno SpO2 - frequenza cardiaca con relativo tracciato e segnale sonoro - intensità della pulsazione mediante grafico a barre - indice di perfusione, utile a determinare la bontà del sito di rilevazione.

Allarmi sonori e visivi in presenza di valori critici. PC 66 è dotato di ampio display e con indicatore dello stato di carica della batteria. Predisposto per il collegamento a PC e per la stampa di tabulati e grafici.

Optional: cavo USB e software per gestione dati.



Pulsossimetro PC 66 De Marco

codice

PULSOSSIMETRO PC 66

00094285

Defibrillatore Rescue Sam De Marco

Defibrillatore Semi-automatico a onda bifasica, studiato per intervenire nei casi di fibrillazione ventricolare o tachicardia ventricolare. Con semplici e chiare informazioni vocali guida l'operatore nelle manovre di soccorso. In pochi secondi analizza e stabilisce automaticamente se l'emissione della scarica è necessaria o meno, liberando il soccorritore da questa decisione. Software di assistenza all'operatore tarato sulle linee guida vigenti e aggiornabile in caso di nuove norme. Dotato di piastre monouso per adulto. Utilizzabile anche su bambini da 1 a 8 anni con apposite piastre. Batteria non ricaricabile di lunga durata. Registrazione eventi e trasmissione dati con porta infrarossi. Leggero e pratico per l'uso più immediato.



Defibrillatore Rescue Sam De Marco

DEFIBRILLATORE RESCUE SAM

codice

SEMIAUTOMATICO

00088964

Mobile per le Emergenze Servo Safe De Marco

Mobile per la gestione delle emergenze. Permette di gestire in un unico spazio tutti i Presidi necessari e di intervenire tempestivamente ed in modo coordinato nelle situazioni di emergenza. Predisposto per l'alloggiamento di una bombola d'ossigeno da 5 lt., Kit di rianimazione, Pulsossimetro, Monitor multiparametro, Defibrillatore e farmaci. Ruote con fermo. Dimensioni: 50 x h.89 x p.47 cm. Colore RAL 9010.



Mobile per le Emergenze Servo Safe De Marco

MOBILE PER LE EMERGENZE SERVE SAFE

codice

MOBILE VUOTO

00094275



Vital Test Tecno-Gaz



TecnoHeart Plus Tecno-Gaz



E-Point Tecno-Gaz



MasterFlux Smart Tecno-Gaz



MasterFlux Plus Tecno-Gaz

Pronto Soccorso e Rianimazione



Vital Test Tecno-Gaz

Pulsossimetro di ultima generazione che si distingue per solidità, precisione, caratteristiche evolute, facilmente posizionabile sul riunito grazie al supporto optional, in modo da renderlo uno strumento di utilizzo costante che crea valore aggiunto per l'immagine e l'efficienza dello studio odontoiatrico. Permette di rilevare il valore di SpO₂, la frequenza cardiaca (PR pulse rate), la visualizzazione della forma d'onda e il valore trend degli ultimi 10 minuti di questi 2 parametri. Visualizzazione onda oppure lettura decimale dei valori - Selezione lettura adulti-bambini - Sonoro on/off e relativo volume regolabile - Allarmi min / max SpO₂ - Allarmi min / max pr - Identificazione paziente - Data rilevamento - Volume pulsazione.

VITAL TEST	codice
PULSOSSIMETRO	00069438
SUPPORTO PER PULSOSSIMETRO VITAL TEST	00070469



TecnoHeart Plus Tecno-Gaz

Il defibrillatore semiautomatico è un dispositivo in grado di effettuare la defibrillazione delle pareti muscolari del cuore in maniera sicura, dal momento che è dotato di sensori per riconoscere l'arresto cardiaco dovuto ad aritmie, fibrillazione ventricolare e tachicardia ventricolare: nel caso determina automaticamente una scarica e seleziona il livello di energia necessario. L'utente non ha la possibilità di forzare la scarica se non è necessaria. Tasto selezione funzione Adulto/Bambino integrata.

TECNOHEART PLUS	codice
DEFIBRILLATORE SEMIAUTOMATICO	00098358



E-Point Tecno-Gaz

La soluzione per la gestione delle emergenze. La razionalizzazione delle apparecchiature di emergenza è un aspetto determinante. E-point è un centro mobile di primo soccorso. Nelle emergenze la velocità è l'aspetto primario, pertanto avere una struttura mobile già pronta per l'utilizzo è sicuramente la massima espressione operativa. Può ospitare il set di rianimazione, il defibrillatore, il monitor multiparametrico, il pulsossimetro.

E-POINT	codice
CENTRO MOBILE PRIMO SOCCORSO	00101064

Analgesia



MasterFlux Smart Tecno-Gaz

CON NUOVO PORTALE FLUX IOT

Il primo sistema di sedazione cosciente elettronico 4.0 IOT 100%.

- Profilazione utilizzatori e pazienti
- Visualizzazione dei parametri regolati elettronicamente
- Funzione di calcolo e visualizzazione autonomia residua bombole in minuti.

MASTERFLUX SMART	codice
SU MOBILE CON RUOTE	00144461



MasterFlux Plus Tecno-Gaz

Apparecchiatura per analgesia sedativa, somministrazione controllata tramite regolatore automatico di protossido d'azoto (N₂O) ed ossigeno (O₂). Bombole ricaricabili in acciaio da 5 o 10 litri (non in dotazione). Dimensioni: LxHxP 516x1151x428 mm Peso 42 kg.

Fornito con: scatola flussometrica - sacca controllo respiro - 1 circuito con maschera autoclavabile misura M - 1 maschera autoclavabile misura L - 1 maschera autoclavabile misura S - 1 Scatola mascherine mono-paziente misure miste 15 pz - 1 riduttore OX con tubo ed attacco - 1 riduttore N₂O con tubo ed attacco.

MASTERFLUX PLUS	codice
SU MOBILE CON RUOTE	00082899



Ez Sensor Slim Vatech/Tecno-Gaz

Sensori intraorali



EZ Sensor Slim Vatech/Tecno-Gaz

Ez Sensor Classic e HD hanno uno spessore di 4.8 mm che è lo spessore più sottile tra i vari sensori CMOS in commercio minimizza il fastidio. I pazienti si sentono a loro agio, con Slim si evita qualsiasi disagio dovuto all'utilizzo di un sensore spesso e con bordi spigolosi ed evita la ripetizione dell'esame a causa di movimenti indesiderati. La dose di radiazioni necessaria a ottenere immagini di ottima qualità viene drasticamente ridotta. Ez Sensor HD progettato specificamente per l'utilizzo in endodonzia e implantologia, garantisce l'acquisizione di immagini ad alta risoluzione. Dimensioni 1.5: 29.2 x 39.5 mm.

EZ SENSOR SLIM

		codice
CLASSIC	SENSORE DIMENSIONE 1.5	00109845
HD	SENSORE DIMENSIONE 1.5	00109846



Ez Sensor Soft HD Vatech/Tecno-Gaz



Ez Sensor Soft HD Vatech/Tecno-Gaz

Slim Design 4.8 mm di spessore e forme arrotondate. È il primo sensore adattivo, costruito in silicone biocompatibile, testato per resistere all'umidità, ai fluidi, ai liquidi disinfettanti e agli urti. È il primo sensore studiato per conformarsi all'arcata dentaria, grazie all'involucro costruito in silicone morbido. È in grado di adattarsi anche alle posizioni più difficili, come quella fra i premolari e i molari. Ez Sensor Soft HD è progettato specificamente per l'utilizzo in endodonzia e implantologia e garantisce l'acquisizione di immagini ad alta risoluzione. Non si determina alcun deterioramento dell'immagine causato dall'ingrandimento.

EZ SENSOR SOFT HD

		codice
	SENSORE DIMENSIONE 1.5	00116748

Sopix² Inside Acteon

Combinati con l'unità radiogena X-Mind unity, i sensori della serie SOPIX durante l'acquisizione sono in grado di limitare l'emissione di raggi X alla quantità necessaria in base alla morfologia del paziente.

Per ogni immagine, SOPRO IMAGING salva sistematicamente i parametri utilizzati dall'unità radiogena X-Mind unity e la dose effettiva di radiazioni ricevuta dal paziente. È quindi garantita la tracciabilità permanente per ciascun paziente.

Sensore CMOS con fibra ottica di 1.5 milioni di pixel (Size 1)
 - risoluzione teorica 25pl/mm
 - risoluzione attuale > 18pl/mm - cavo da 70 cm

Sopix² Inside Acteon

SOPIX² INSIDE

		codice
	SENSORE DIMENSIONE 1 (25 x 39 mm)	00144526

U-Sense Acteon

Sensore intraorale ad alta tecnologia che offre versatilità, affidabilità nella qualità dell'immagine e facilità d'uso nel flusso di lavoro quotidiano. La tecnologia multistrato di U-SENSE, che combina fibre ottiche, scintillatore e area di assorbimento degli urti, è il cuore della sua struttura robusta e affidabile, ideale per prestazioni di lunga durata. Angoli arrotondati progettati per migliorare il comfort del paziente, una componente chiave per l'affidabilità nella diagnostica. Collegamento diretto USB al PC, che funziona senza alcuna elettronica intermedia, rapido tempo di acquisizione (3s).

Sensore Size 1 dimensioni sensore mm.25 X 39 dimensioni di captazione effettiva mm.20 X 30 - set protezioni monouso - Software programma multiutente valido per ambiente Windows - Driver Twain per integrazione con sistemi gestionali terzi.



U-Sense Acteon

U-SENSE

		codice
	SENSORE DIMENSIONE 1 (25 x 39 mm)	00139198



Vista Ray Dürr Dental

Sensori intraorali

Vista Ray Dürr Dental

Sensori Made in Germany che garantiscono una qualità costante ed un'ottima affidabilità diagnostica. Assolutamente convincente: l'elevato grado di riconoscimento del dettaglio con bassa dose radiogena. La precisa rappresentazione della scala di grigi consente di riconoscere in modo sicuro lesioni cariose di grado D1. Grazie alla rapida disponibilità delle immagini e all'elevata precisione dei dettagli (ad esempio la rappresentazione di strumenti endodontici ISO 06), VistaRay 7 costituisce in ambito dell'endodonzia o del controllo degli impianti un valido completamento della tecnica dei film ai fosfori. Moderna tecnologia CMOS, nuovo strato scintillatore Dürr Dental che riduce la dispersione dei raggi X, e questo influisce positivamente sulla qualità dell'immagine.

VISTA RAY 7.1

codice

SENSORE DIMENSIONE 1 (39 x 27.4 mm)

00089928

Scanner per film ai fosfori



PSPIX² Acteon

PSPIX² Acteon

Lo scanner ai fosfori PSPIX² aiuta la visione rendendola perfetta grazie a un notevole contrasto delle immagini. Nelle immagini ad alto contrasto sono visibili, infatti, con estrema precisione le diverse strutture anatomiche dei denti come l'osso, le radici, la polpa.

La flessibilità e il ridotto spessore della lastrina ottimizzano il comfort del paziente rendendo l'esame più rapido e sicuro. E' possibile controllare le immagini grazie all'anteprima.

codice

PSPIX²

00134383



VistaScan Mini Easy Dürr Dental

VistaScan Mini Easy Dürr Dental

VistaScan Mini Easy è uno scanner ai fosfori, è progettato per semplificare la visione delle immagini nello studio odontoiatrico. Questo dispositivo compatto è particolarmente facile da usare e richiede un minimo spazio in modo che possa essere facilmente installato all'interno dello studio. Caratteristiche: disponibilità dell'immagine rapida, design compatto, sofisticato sistema di comando ad interfaccia PC tramite USB o di rete, alta qualità delle immagini, comuni formati intraorali 0 e 2.

VISTA SCAN

codice

VISTA SCAN MINI EASY

00096236



VistaScan Mini View Dürr Dental

VistaScan Mini View Dürr Dental

Compatto, alta risoluzione e intuitivo da usare, il nuovo VistaScan Mini View con display touch e memoria interna su SD Card. Il nuovo scanner ai fosfori di Dürr Dental dispone di un ampio display touch che può anche essere usato per controllare il Scan-Manager. La gestione è ancora più facile rispetto ai modelli precedenti. Con VistaScan Mini View, Dürr Dental amplia la sua serie VistaScan con uno scanner compatto, con display touch per le immagini intraorali. Le possibilità di lavorare con WLAN, in WiFi o senza un PC significa maggiore flessibilità. P tutti i formati intraorali da S0 a S4.

VISTA SCAN

codice

VISTA SCAN MINI VIEW

00096237



Film ai Fosfori Dürr Dental

Scanner per film ai fosfori

Film ai Fosfori Dürr Dental

Tecnologia dei film ai fosfori: grazie allo sviluppo del VistaScan, è possibile sfruttare al massimo tutti i vantaggi della tecnologia dei film ai fosfori, quali ad esempio il range di esposizione, l'ampia scala dei grigi, l'elevata risoluzione locale, la bassa dose radiogena, rendendo questa tecnologia ancora più interessante rispetto alle altre tecnologie a sensore. **Economici ed ecologici:** i film ai fosfori possono essere esposti e ricancellati varie centinaia di volte. Non sono richiesti i chimici radiografici di sviluppo; approvvigionamento e smaltimento vengono così a decadere. **Vantaggi dei film ai fosfori:** flessibili e sottili come una pellicola, quindi facili da posizionare - possibilità di utilizzare centratori convenzionali - sistema senza filo - tutti i formati comuni - ampio range di esposizione - elevata scala di grigi. **Formati:** Intraorale (2 x 3 / 2 x 4 / 3 x 4 / 2,7 x 5,4 / 5,7 x 7,6) - Panoramica (15 x 30 / 12,7 x 30,5) - Ceph (18 x 24 / 20 x 24).

FILM AI FOSFORI		codice
FILM AI FOSFORI PLUS FORMATO 15x30 OPG	conf. 1 pz (+1 involucro film)	00063247
FILM AI FOSFORI PLUS FORMATO 18x24 CEPH	conf. 1 pz (+1 involucro film)	00071608
FILM AI FOSFORI PLUS SIZE 0 2x3	conf. 2 pz	00067165
FILM AI FOSFORI PLUS SIZE 2 3x4	conf. 4 pz	00067166
INVOLUCRI ANTI-LUCE MISURA 0	conf. 100 pz	00060327
INVOLUCRI ANTI-LUCE MISURA 2	conf. 300 pz	00056825



Negatoscopio in Alluminio Weiko

Negatoscopi

Negatoscopio in Alluminio Weiko

Negatoscopio da parete con struttura in alluminio e giunti angolari in nylon. Sistema blocca lastra. Dotato di 2 tubi fluorescenti che emettono luce a 6500° Kelvin. Dimensioni esterne: cm 43 x 43 x 12.

NEGATOSCOPIO ALLUMINIO	codice
SCHERMO 43 x 43 cm	00027726



Negativoscopio Slim Weiko

Negativoscopio Slim Weiko

Chassis: realizzato in profilato di alluminio anodizzato antigraffio.
Fonte luminosa: impiego della tecnologia LED, la più avanzata tecnologia applicata ai sistemi di illuminazione con 3500 cd/mq. Temperatura Colore 7200° K.
Pannello diffusore: lastra acrilica bianco opalino, spessore 3 mm. FAS, Film Automatic Switching: accensione automatica on/off all'inserimento/disinserimento della lastra.

NEGATOSCOPIO SLIM	codice
SCHERMO 36 x 42 cm	00105440

Sviluppatrici

Jolly Box Euronda

Camera oscura portatile dotata di 4 contenitori: sviluppo, lavaggio intermedio, fissaggio, lavaggio finale. Ideale per sviluppare nello studio dentistico pellicole endorali in pochi secondi, alla luce del sole, senza bisogno di energia elettrica e di riscaldamento dei liquidi.



Jolly Box Euronda

CAMERA OSCURA PORTATILE	codice
NA 1015	00045735

Vistalnta DC Dürr Dental

Tecnologia DC per una dose radiogena ridotta: la moderna tecnologia DC del radiografico Vistalnta garantisce un'elevata precisione di riproducibilità della dose radiogena e quindi un'affidabile qualità d'immagine. Al tempo stesso, riduce la dose al paziente di oltre il 25 % rispetto ai generatori AC. Questo aumenta la sicurezza dei Vostri pazienti e dei Vostri collaboratori. Posizionamento esatto con la tecnica di ripresa parallela. Risultati rapidi e di elevata qualità: per ogni zona dentale, Vistalnta viene programmato già in fabbrica con precisione per emettere la dose radiogena necessaria ai film ai fosfori e ai sensori Dürr Dental.



Vistalnta DC Dürr Dental

VISTRAINTRA DC	codice
CON CENTRALINA E BRACCIO 1744 mm	00105716
CON CENTRALINA E BRACCIO 1894 mm	00099949
CON CENTRALINA E BRACCIO 2194 mm	00101606



Ez Ray Air W Vatech/Tecno-Gaz

Ez Ray Air W Vatech/Tecno-Gaz

ANGOLAZIONE INTELLIGENTE PER RISULTATI DIAGNOSTICI OTTIMALI: raramente l'operatore cambia il tempo di esposizione del suo endorale a muro per ottenere il livello ottimo di esposizione del tipo di indagine che va fatta (Occlusale, bytewings, ecc), EzRay Air W cambia automaticamente il tempo di esposizione ottimale in base al tipo di indagine per ottenere la miglior immagine possibile basandosi sull'angolazione del dispositivo. **Non si usano i centratori.**

UN SOLO COMANDO PER TUTTE LE FUNZIONI: il pannello di comando è di utilizzo semplice e veloce essendo posizionato direttamente sul tubo, tutti i settaggi si fanno attraverso un solo comando, permettendo una maggior velocità di preparazione e razionalizzando il workflow. Braccio lungo e stabile che permette un posizionamento con la massima accuratezza consentendo di procedere alle indagini senza distorsioni di immagini. MASSIMA SICUREZZA OPERATIVA: cover per braccio in materiale antibatterico e giunture rotonde per la migliore movimentazione e gestione. Lungo cono per la riduzione della radiazione emessa in accordo con il regolamento IEC: l'EzRay Air W è stato disegnato per assicurare distanza di almeno 200mm tra lo spot focale e la pelle del paziente. Interruttore campanello per esposizione: può essere montato esternamente per ragioni di sicurezza clinica. Collimatore rettangolare per ridurre le radiazioni Il paziente fa affidamento sulla professionalità del medico per ricevere trattamenti sicuri ed efficaci. Il collimatore rettangolare riduce la dose al paziente del 60%. Indicazione del DAP direttamente sul monitor in modo da inserire il valore direttamente sulla scheda paziente, in ottemperanza alle linee guida di Ministero della Salute.

EZ RAY AIR W	codice
RADIOGRAFICO ENDO	00123589



Ez Ray Air W Vatech/Tecno-Gaz

Ez Ray Air P Vatech/Tecno-Gaz

Sistema intraorale portatile studiato per essere utilizzato e posizionato facilmente. La facilità di posizionamento del dispositivo produce immagini chiare senza alcun artefatto da movimento. Grazie alla sua leggerezza questo dispositivo permette un ciclo di lavoro più veloce e meno stressante per tutto lo staff dello studio. DOPPIA SCHERMATURA: il dispositivo ha un sistema di schermatura interna delle radiazioni progettato per proteggere l'operatore dalla dispersione di eventuali radiazioni, è anche munito di uno speciale sistema esterno di schermatura retro diffusa, che riduce significativamente la dose di radiazioni verso l'operatore. Il posizionamento intelligente (Smart Positioning) rende la preparazione semplice. Sono previste impostazioni di default per l'angolazione specifica di ogni dente. Agli operatori non resta che impostare la linea guida seguendo un piano occlusale o un piano di Francoforte come angolo e il dente è automaticamente rilevato. Il tempo di esposizione corretto è impostato automaticamente con l'ausilio della funzione di Smart Positioning.

EZ RAY AIR P	codice
RADIOGRAFICO ENDO PORTATILE	00120866





X-Mind DC Acteon

Radiologia intraorale

X-Mind DC Acteon

I due dispositivi di limitazione del fascio realizzati in piombo e la camera di espansione assicurano la massima protezione per il professionista e il personale. Con il timer X-MIND, i tempi di esposizione controllati dal microprocessore possono essere stabiliti e programmati dall'utente. Il timer è compatibile con i sistemi di imaging digitali e può controllare alternativamente i due generatori DC.

X-MIND DC	codice
CON CENTRALINA E BRACCIO da 80 cm	00124035
CON CENTRALINA E BRACCIO da 110 cm	00120474



X-Mind Unity Acteon

X-Mind Unity Acteon

Immagine nitida e con contrasto elevato, macchia focale di 0,4 mm. Diverse impostazioni radiologiche configurabili, in particolare: tensione anodica (60, 65 e 70 kV) e corrente anodica (da 4 a 7 mA) fino al 52% in meno di radiazioni con ACE riduzione variabile in base alla morfologia del paziente. Questa tecnologia permette al sensore Sopix Inside di avviare e bloccare l'unità radiogena, evitando così tutti i rischi di sovrapporre l'immagine e il paziente a inutili sessioni di acquisizione ripetute. Il paziente riceve solo la dose necessaria sulla base della sua morfologia dentale. La dose ricevuta dal paziente appare sullo schermo del timer dopo la visualizzazione del risultato di ogni acquisizione. Con SOPIX INSIDE, la dose viene inoltre registrata nel file SOPRO-Imaging del paziente, garantendo così una permanente tracciabilità.

X-MIND UNITY	codice
CON CENTRALINA E BRACCIO da 800 mm	00144525
CON CENTRALINA E BRACCIO da 1100 mm	00145111



Pax I 2D Comfort Vatech/Tecno-Gaz

Pax I 2D Vatech/Tecno-Gaz

Nuovo radiografico endorale murale con caratteristiche esclusive. Braccio a doppia articolazione studiato per l'utilizzo con una sola mano. Testata ultra leggera per la massima maneggevolezza ed incomparabile stabilità: solo 4,7 kg. Centralina separabile dal pannello di controllo per la massima flessibilità. Alta frequenza della macchia focale 0,4 mm, assicura una definizione superiore per diagnosi perfette. PIEDE AUTOPORTANTE OPZIONALE.

PANORAMICO PAX I 2D	codice
COMFORT EXTRA	00105789



Vistapano S 2D Dürr Dental

Nuovi standard nell'ambito della nitidezza d'immagine nelle riprese extraorali. Inoltre, il panoramico a 2D convince per la semplicità d'utilizzo e per il flusso di lavoro ben studiato, supportato da un innovativo schermo tattile da 7". Due tecnologie innovative: 1) moderna tecnologia del sensore CSL, che consente di ottenere una qualità d'immagine, e quindi, una diagnosi significativamente migliore, 2) tecnologia S-Pan, che utilizza l'informazione d'immagine della ripresa individuale del paziente per rappresentare automaticamente un'immagine panoramica estremamente nitida in ogni sezione delle mandibole e dei denti.

La modalità di scansione rapida consente di realizzare una ripresa panoramica completa in un tempo di ripresa estremamente breve di soli 7 secondi, con un'esposizione alle radiazioni particolarmente bassa. Ingombro minimo di 1 m x 2,3 m x 1,5 m (LxHxP).

PANORAMICO VISTAPANO S 2D	codice
SENZA CEPH	00105809
CON CEPH	00105811



Vistapano S 2D Dürr Dental

VistaVox S Dürr Dental

Diagnostica 3D evoluta. Riprese idealmente adattate alla forma della mascella del paziente.

Volume di acquisizione 3D ideale concepito specificamente per l'anatomia umana. Il Field of View del tomografo volumetrico è progettato, con una forma della mascella con Ø 100 x 85 mm, in modo tale che il range completo venga rappresentato in modo sicuro fino ai molari posteriori.

Questo adattamento della forma di campo di vista copre anche una regione diagnostica che, con la tecnica 3D convenzionale di apparecchi costosi, richiederebbe un volume di 130 mm di diametro. Grazie ai 17 programmi panoramici con l'affermata tecnologia S-Pan, gli studi dentistici possono disporre, in ambito 2D e 3D, della migliore diagnostica per immagini.

Posizionamento "face-to-face" di massima semplicità: un fascio luminoso di posizionamento nelle riprese in 3D, tre fasci per le riprese in 2D.

Dose radiogena ridotta grazie al volume adattato all'anatomia del paziente. Nella modalità qualità standard: sino al 62% di riduzione della dose.

Altezza ridotta per le riprese eseguite sui bambini: consente di evitare inutili esposizioni a livello degli occhi. Schermo tattile da 7" per un utilizzo intuitivo.

Software di elaborazione d'immagini VistaSoft moderno ed ergonomico.



VistaVox S Dürr Dental

PANORAMICO VISTAVOX S

codice

SENZA CEPH

00119443

CON CEPH

00140426

**Panoramico Pax I 3D Smart GT 12X9 Multifov Vatech/Tecno-Gaz**

Un corretto percorso terapeutico prende origine da una corretta indagine diagnostica 2d e 3d. Solo un'alta qualità diagnostica permette al professionista di rispettare il principio di giustificazione per il quale un'indagine radiologica deve interfaccia user friendly: perché la semplicità di utilizzo incrementa le prestazioni. Il massimo della versatilità grazie alla funzione esclusiva MULTI AFOV.

L'immagine a fuoco viene riorganizzata in tutto l'arco dentale, e la qualità d'immagine può essere aumentata. L'immagine diviene più chiara, specialmente nella regione degli incisivi e dei canini, nelle zone dell'articolazione ATM e dei canali radicali.

La tecnologia MAGIC PAN enfatizza la qualità della panoramica rilevando all'interno di 21 proiezioni corrispondenti a 21 strati a fuoco differenti le migliori aree di ognuna di esse.

Questa tecnologia utilizza un'unica scansione senza alcun aggravio di dosi assorbite per il paziente. L'immagine MAGIC PAN elimina, di fatto, il rischio di artefatti da micromovimento e minimizza fino ad eliminarli gli errori di posizionamento rendendo la qualità dell'immagine della panoramica di livello superiore.

PAX I 3D SMART GT 12x9 MULTIFOV

codice

CON STRUTTURA AUTOPORTANTE / PC / MONITOR

00120399



Panoramico Pax I 3D Smart GT Multifov Vatech/Tecno-Gaz

X-Mind Prime Pan 3D Acteon

È IL MOMENTO DI UNA DIAGNOSI 3D EFFICIENTE

X-Mind prime 3D è l'ultima aggiunta alla linea di prodotti per l'imaging digitale CBCT di ACTEON. Esso fonde la tecnologia all'avanguardia con la facilità d'uso in un design compatto. Con X-Mind prime 3D, l'alta tecnologia è a portata di mano con strumenti per una diagnosi accurata e una pianificazione completa del trattamento.

X-Mind prime 3D è un sistema leggero e compatto che può adattarsi praticamente a qualsiasi studio dentistico. Grazie al suo intelligente design a parete, l'apparecchio non occupa spazio a terra. Poiché l'unità viene consegnata preassemblata allo studio, può essere installata da un solo tecnico in meno di un'ora, in modo che sia funzionante e non interferisca con la produzione dello studio.

LA DIAGNOSI 3D È PIÙ ACCESSIBILE CHE MAI CON UNA SOLUZIONE INTELLIGENTE E COMPATTA

X-Mind prime 3D è ora disponibile in una nuovissima versione con braccio cefalometrico, che amplia i campi di applicazione del dispositivo all'ortodonzia.



X-Mind Prime Pan 3D Acteon

X-MIND PRIME PAN 3D	codice
SENZA CEPH	00144552
CON CEPH	00144554

X-Mind Prime Pan 2D Acteon

X-Mind® prime 2D è stato progettato per minimizzare i tempi di preparazione paziente, massimizzando in tal modo la produttività dello studio.

Il posizionamento risulta naturalmente semplificato dall'approccio faccia-a-faccia supportato dalla disponibilità di 2 lasers di centratura.

Seduti o in piedi, le colonne telescopiche possono essere regolate direttamente tramite il pannello di controllo all'altezza desiderata.

Il design aperto di X-Mind® prime in combinazione con il suo ingombro ridotto garantiscono inoltre completa accessibilità a tutte le tipologie di paziente, anche su sedia a rotelle.



X-Mind Prime Pan 2D Acteon

X-MIND PRIME PAN 2D	codice
SENZA CEPH	00144520
CON CEPH	00144521



Riuniti

Universal Top OMS

Il riunito tecnologico e lineare, con gruppo idrico a colonna e poltrona a sbalzo estremamente confortevole e flessibile. Ammiraglia di casa OMS, in grado di rispondere al meglio a tutte le esigenze del dentista e del suo team, Universal Top è dotato di cinematismi S.P.R.I.D.O. con ridotto ingombro in altezza, si caratterizza per la completezza di dotazioni. La tavoletta operatore può alloggiare fino a cinque strumenti.

Tavoletta operatore ergonomica con Micromotore Brushless e interfaccia grafica intuitiva.

Predisposizione doppio alloggiamento aspirazione, più uno libero.

Posizioni di lavoro illimitate, con seduta girevole di 20°.

Struttura concepita per permettere un'ampia libertà di movimento.



Carving OMS

Il primo riunito al mondo caratterizzato da linee curve, garantisce estrema confortevolezza, flessibilità e versatilità di utilizzo, grazie al suo design morbido e sensuale, studiato secondo i principi di ergonomia. Costituito da gruppo idrico mobile con poltrona solidale, Carving mostra una compattezza di insieme evidenziata anche dai cinematismi S.P.R.I.D.O., che assicurano un ridotto ingombro in altezza. La tavoletta operatore può alloggiare fino a cinque strumenti.

Tavoletta operatore ergonomica con interfaccia grafica intuitiva.

Bacinella orientabile verso il paziente e smontabile.



Virtuosus Classic OMS

Il riunito che interpreta al meglio il design italiano e l'innovazione. Gruppo idrico sospeso e poltrona solidale, Virtuosus Classic si caratterizza per la tecnologia all'avanguardia, la ricerca assoluta dell'ergonomia e la flessibilità di utilizzo. I cinematismi S.P.R.I.D.O. assicurano un ridotto ingombro in altezza. La tavoletta operatore può alloggiare cinque strumenti ed è dotata di comandi simmetrici per una doppia operabilità medico-assistente.

Cinematismi S.P.R.I.D.O. con ridotto ingombro in altezza. Maniglie rimovibili e autoclavabili.



Riuniti

Primus 1058 Life Kavo

Qualità comprovata. Ridefinita. Sempre affidabile. Ridefiniamo il concetto di qualità. Con il tuo riunito dentale Primus 1058 Life hai sempre una marcia in più. Ogni giorno il tuo Studio potrà beneficiare della sua incredibile affidabilità. Nel Primus 1058 Life la priorità è stata data a solidità e affidabilità. Potrai beneficiare anche della sua straordinaria convenienza. Scopri l'eccellente rapporto prezzo/prestazioni e unisciti alle migliaia di dentisti in tutto il mondo che dicono del loro Primus 1058: "Ha una marcia in più!" Kavo Primus 1058 Life. Qualità comprovata. Ridefinita. Sempre affidabile.



E50 Life Kavo

La Mia Vita. Il Mio Lavoro. Il Mio Stile. Goditi la vita! Lavorare intuitivamente, senza perdite di tempo. Basta iniziare! Sul vostro riunito KaVo trovate tutte le funzioni dove vi aspettate di trovarle. Tasti diretti senza doppia funzione vi portano intuitivamente all'obiettivo senza sprecare tempo per l'apprendimento, non serve cercare le funzioni durante il trattamento. Con il design dello schermo chiaramente configurato e lo schema di colori KaVo vi troverete subito a vostro agio. Ciò garantisce un flusso di lavoro ininterrotto e consente di ottimizzare il tempo di trattamento.



E70 Vision Kavo

I vostri desideri, la nostra ispirazione. Vivete la vostra Vision. Sviluppare un nuovo concetto di riunito che offrisse un supporto ottimale in ogni fase operativa. Uno che si basasse esclusivamente sulle vostre esigenze. Per prima cosa ci siamo confrontati intensamente con voi. Con molti dei vostri suggerimenti in mente abbiamo deciso di implementare esattamente quello che avete sempre desiderato: un funzionamento semplice, processi senza intoppi, comunicazione con il paziente avanzata, accesso ai dati del paziente, processi di igiene automatizzati. Ci avete chiesto di mantenere ciò che avete apprezzato di più, come l'unico, ergonomico concetto di poltrona sospesa. Ora tutto ciò è diventato la vostra Vision. E, oltre a questo, anche il nostro migliore concetto di trattamento. Un concetto che soddisfa ciò che tutti hanno desiderato: rendere più facile il vostro lavoro quotidiano.

La funzionalità ispira fiducia. Riuniti KaVo.

Per te e i tuoi pazienti: una gamma di riuniti di alta qualità con una selezione di diverse funzionalità





AC 200 Cattani

AC 200 Cattani

Compressore a 2 cilindri completo di essiccatore aria, privo di lubrificazione ad olio, con 4 filtri in linea di serie che assicurano aria compressa secca e di elevata qualità e purezza. Filtro sterilizzante a richiesta. Serbatoio è rivestito in resina alimentare per una migliore conservazione dell'aria. Motori asincroni costruiti secondo le norme CEI - EN - 60034 - 1 (2006-5), UL 1004. Livello rumorosità 71 dB(A), protezione insonorizzante in plastica che abbassa la pressione sonora da 4 a 9 dB (A) in dipendenza del modello. Aria resa 160 lt/min, serbatoio 30 lt. L 620 mm - P 460 mm - H 720 mm - peso 63,5 kg.

AC 200			codice
2 CILINDRI	CON ESSICCATORE ARIA	INSONORIZZATO	00105549



AC 300 Cattani

AC 300 Cattani

Compressore a 3 cilindri completo di essiccatore aria, privo di lubrificazione ad olio, Motore Trifase 50 Hz 1,5 kW - 3,7 A. Serbatoio aria 45 litri. Aria resa con mandata a 5 bar effettivi 238 N l/min. Livello di pressione sonora: 73,6 dB (A). L= 620 mm P= 520 mm H= 750 mm. Peso netto= 65 kg (Peso lordo= 79 kg). Consigliato per 3 poltrone.

AC 200			codice
3 CILINDRI	CON ESSICCATORE ARIA	NON INSONORIZZATO	00119746



Power Tower View Dürr Dental

Power Tower View Dürr Dental

La sala macchine completa con il minimo ingombro e un design moderno.

Maggiore sicurezza grazie alle tempestive notifiche di avvertenza e ai promemoria di manutenzione automatici.

Ottima insonorizzazione per una rumorosità massima di 55 dB(A).

Il dispositivo adatto a ogni studio grazie alle numerose opzioni di configurazione.

Utilizzo pratico e semplice dell'apparecchio.

Filtro batteriologico di serie ULPA U16/ISO 65U.

Controllo elettronico collegabile in rete, per l'integrazione nella rete dello studio.

POWER TOWER VIEW		codice
		a richiesta

Compressore Tornado Dürr Dental

Compressore incredibilmente potente e super silenzioso, incredibilmente duraturo, sicuro e resistente. Qualità dell'aria dentale senza olio, secca e igienica.

Principi semplici e intelligenti, filtri di aspirazione centralizzati, elevata affidabilità grazie al basamento chiuso, rivestimento interno antibatterico del serbatoio, ridotta manutenzione grazie all'essiccamento a membrana, non è richiesto lo scarico regolare della condensa.

COMPRESSORE CON ESSICCATO A MEMBRANA			codice
5282-01	TORNADO 2		00085118
5286-01	TORNADO 2 SILENCE		00095220
4282-01	TORNADO 4		00109358

Mobile in legno ventilato elettricamente, per l'insonorizzazione di tutti i compressori (PRIMO - DUO - TORNADO). Dati tecnici: misure esterne H95 x L65 x P63 cm - misure interne H73 x L55 x P50 cm - colore: grigio.

MOBILE IN LEGNO		codice
5150-500-00		00074319



Tornado 2 Dürr Dental



Duo

- serbatoio aria 20 litri
- range pressione 6-7.8 bar
- litri al minuto 140
- livello rumorosità 66 dB/A



per 3 posti di lavoro - operatori in contemporanea: 2



Trio

- serbatoio aria 50 litri
- range pressione 6-7.8 bar
- litri al minuto 250
- livello rumorosità 69 dB/A



per 4 posti di lavoro - operatori in contemporanea: 3



Tornado 2

- serbatoio aria 20 litri
- range pressione 6-7.8 bar
- litri al minuto 125
- livello rumorosità 68 dB/A
- versione Silence 56 dB/A



per 3 posti di lavoro - operatori in contemporanea: 2



VSA 300

- depressione 180 mbar
- max portata litri 4 lt/min
- livello rumorosità 63-65 dB/A



per 2 posti di lavoro - operatori in contemporanea: 1



VSA 600

- depressione 180 mbar
- max portata litri 10 lt/min
- livello rumorosità 63-68 dB/A



per 3 posti di lavoro - operatori in contemporanea: 2



VSA 900

- depressione 170 mbar
- max portata litri 16 lt/min
- livello rumorosità 65 dB/A



per 4 posti di lavoro - operatori in contemporanea: 3



VSA 1200

- depressione 170 mbar
- max portata litri 24 lt/min
- livello rumorosità 66 dB/A

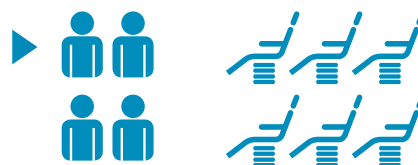

per 6 posti di lavoro - operatori in contemporanea: 4



Tyscor VSA 2

- depressione 170 mbar
- max portata litri 10 lt/min
- livello rumorosità 58 dB/A



per 3 posti di lavoro - operatori in contemporanea: 2

Compressori e aspirazione

Compressori Dürr Dental

Compressori completamente senza olio per l'odontoiatria con efficace essiccatore a membrana, alimentano lo studio con aria compressa asciutta, pulita ed igienica, con filtrazione 0,01µm.



Compressori Dürr Dental

COMPRESSORE CON ESSICCATO A MEMBRANA		codice
DUO	5252-01	00029690
TRIO	5352-01	00078509

Mobile in legno ventilato elettricamente, per l'insonorizzazione di tutti i compressori (PRIMO - DUO - TORNADO). Riduce la rumorosità di 5-10 dB(A). Dati tecnici: misure esterne H95 x L65 x P63 cm - misure interne H73 x L55 x P50 cm - colore: grigio.

MOBILE IN LEGNO		codice
5150-500-00		00074319

Sistemi di Aspirazione VSA Dürr Dental

Aspiratori a semi-secco che combinano l'aspirazione e la separazione in maniera centralizzata su un albero motore in un'unità di aspirazione VS. Hanno potenza di aspirazione elevata per un trattamento sicuro. La tecnica di aspirazione ad alta velocità, dotata di una capacità aspirante di circa 300 l/min, riduce efficacemente il rischio d'infezione derivante dalla nube di aerosol. **Con separatore di amalgama.**



VSA 300 S Dürr Dental

		codice
VSA 300 S	CON CARENATURA	00134227
VSA 600	SENZA CARENATURA	00133655
VSA 900	SENZA CARENATURA	00135860
VSA 1200	SENZA CARENATURA	00136731

Extreme 2D 50L 2.0 hp Nardi

Compressore a secco con serbatoio da 50 litri, aria resa a 5 bar 156 l/min, 73 dB. Dimensioni 58,5x43x83 (L x W x H), periodo di garanzia 24 mesi, disponibili anche in versione con calotta o mobile insonorizzante. Consigliato per 2/3 riuniti.



Extreme 2D 50L 2.0 hp Nardi

EXTREME 2D 50L 2.0 HP		codice
2 CILINDRI	CON ESSICCATORE	00141042

Extreme 2D 50L 2.5 hp Nardi

Compressore a secco con serbatoio da 50 litri, aria resa a 5 bar 240 l/min, 73 dB. Dimensioni 64x45x89 (L x W x H), periodo di garanzia 24 mesi, disponibili anche in versione con calotta o mobile insonorizzante. Consigliato per 3/4 riuniti.



Extreme 2D 50L 2.5 hp Nardi

EXTREME 2D 50L 2.5 HP		codice
2 CILINDRI	CON ESSICCATORE	00141043

Turbo Smart A Cattani

Sistema di aspirazione costante a velocità variabile indipendentemente dal numero di utilizzatori. Prestazioni elevate con velocità massime di 4800 e 6200 giri al minuto. Portata d'aria elevata e scarsa produzione di calore in confronto ai sistemi di aspirazione a velocità fissa. Dotato di display che indica il livello di vuoto, le ore di funzionamento, la temperatura del locale e dell'aspiratore, i livelli d'amalgama.



Turbo Smart A Cattani

TURBO SMART A		codice
VERSIONE A	CON IDROCICLONE	00078490
VERSIONE A	SENZA IDROCICLONE	00086342
PASSWORD	(per trasformare il Turbo-Smart in versione "B")	00060653



Micro Smart Cattani

Compressori e aspirazione

Micro Smart Cattani

Aspiratore di nuova generazione dotato di inverter VSD (Variable Speed Drive) che allunga la vita del motore e favorisce un risparmio energetico. Micro-Smart non si ferma per difficoltà ambientali, come temperatura alta, e non si danneggia, automaticamente abbassa la prevalenza per il tempo necessario a ripristinare la temperatura d'esercizio; in presenza di un'onda improvvisa di liquido in arrivo dall'ambulatorio, non si allaga ma entra in auto-protezione, e riprende a funzionare regolarmente.

		codice
MICRO-SMART	CON IDROCICLONE	00079547



Open Box Loran

Unità di ritocco

Open Box Loran

Unità per interventi di ritocco e finitura delle protesi, direttamente nello studio. Aspiratore con regolatore di potenza e lo schermo protettivo. Dotato di illuminazione a luce fredda, alloggiamento per micromotore, pulitrice, soffio aria comandato a pedale ed aspirazione con controllo di velocità. Pratico piano a scorrimento per una comoda posizione di lavoro durante la fase operativa. Dotazione di serie: Aspirazione - Illuminazione - Soffietto per aria - Pulitrice - (micromotore non in dotazione).

		codice
OPEN BOX		
UNITÀ OPEN BOX		00058822
OPEN BOX LORAN KIT RUOTE		00058823



Amico Box Zilfor

Amico Box Zilfor

Mobile mini-laboratorio portatile dalla linea armoniosa ed ergonomica, per la rifinitura di strutture protesiche. Realizzato nel totale rispetto delle normative europee in materia di tecnologia e sicurezza. Caratteristiche: pulitrice monoalbero a 1.400 giri/minuto, aspirazione silenziosa, lampada ad alta resa cromatica, interruttore generale, interruttore per l'accensione dei singoli apparecchi, base autofrenante a sostegno plantare, alloggiamento per qualsiasi tipo di reostato o micromotore, sacchetto filtro in fibre sintetiche (micromotore non in dotazione).

		codice
UNITÀ AMICO BOX		00039933

specificare il colore delle finiture nell'ordine



Mini Box Iride International

Mini Box Iride International

Il Mini-box si compone di una struttura in lamiera di acciaio elettrozincato e verniciata con resistenti vernici epossidiche, dotata da un motore ad induzione della potenza di 255 Watt con riciclo interno dell'aria a mezzo di un filtro. Il mobile è dotato di illuminazione mediante due lampade a vite da 23 watt cadauna ad accensione elettronica. Dimensioni del box:(L x P x H) 710 x 650 x 545 mm (banco lavoro escluso).

		codice
MINI BOX MXC		00097653



Eco-Box Marathon

Eco-Box Marathon

Box di lavoro con aspiratore incorporato e micromotore elettrico. Filtro primario e filtro HEPA integrati nell'aspiratore. Micromotore elettrico con velocità max di 35.000 giri/min. con mandrino per frese \varnothing 2,35 HP. Display di comando touchscreen con funzioni per l'aspiratore ed il micromotore. Possibilità di lavoro con pedale o modalità display. Potenza aspiratore regolabile su 7 livelli. Micromotore con inversione di rotazione e regolazione della potenza. Luce LED integrata. Dimensioni aspiratore: larghezza 280 mm - profondità 280 mm - altezza 126 mm - peso 3 kg.

		codice
ECO-BOX		
UNITÀ DI RITOCO		00133389

REFERENTI SIMIT DENTAL / ORASCOPTIC

Antonelli Armando 393 3324328 Emilia Romagna / Marche (esclusa provincia di Ascoli Piceno)
 Caudano Mauro 334 3325151 Piemonte / Valle d'Aosta
 Ponchio Emanuele 348 2617466 Triveneto e Provincia di Ferrara

RDH ELITE EDGE™ | 2.5X

Il sistema ingrandente 2.5X RDH EliteEdge™ è ideale per la maggior parte delle procedure di igiene dentale. RDH EliteEdge™ presenta una tecnologia all'avanguardia con un angolo di declinazione regolabile per una corretta postura e comprende una larghezza e profondità di campo consigliati per i professionisti dell'igiene dentale. La montatura è di tipo sportivo con stanghette colorate intercambiabili ed un telaio profondo per il massimo comfort.

MONTATURE DISPONIBILI

Ergo Edge™

OPZIONE DI MONTAGGIO

TTL

Serie	Ingr.	Distanza di lavoro	Larghezza di campo	Profondità di campo	Peso
RDH ELITE EDGE	2.5x	Personalizzabile	10,20 cm	15,20 cm	43,30 gr.

HDL™ | 2.5X MACRO | 3.0X

La gamma di sistemi ingrandenti HDL integra un'ottica di micro dimensioni che garantisce leggerezza e chiarezza visiva di alto livello. I sistemi ingrandenti HDL offrono ampiezze di campo generose ma sono più leggeri del 25% rispetto a Dimension 3

MONTATURE DISPONIBILI

 Rave™ Rydon™ Ergo Edge™
 Victory™ Tempo™

OPZIONE DI MONTAGGIO

TTL

Serie	Ingr.	Distanza di lavoro	Larghezza di campo	Profondità di campo	Peso
HDL	2.5x Macro	Personalizzabile	7.62 cm	11.43 cm	37 gr.
			10.4 cm	12.7 cm	48.7 gr.
	3.0x		7.9 cm	13.97 cm	48.7 gr.

EYEZOOM™ | EYEZOOM™ MINI

EYEZOOM™ offre un ingrandimento variabile da 3x a 5x.

Sviluppato per assistere i professionisti del settore a vedere il campo operatorio da diverse prospettive, assecondando le più svariate preferenze di ciascuna persona.

- 1) **Ingrandimento variabile.** Tecnologia a 3 livelli di variazione tra 3, 4 e 5x.
- 2) Ottiche e oculari ingegnerizzati da Orasoptic e **KONICA MINOLTA®**
- 3) **Visualizzazione di qualità superiore.** Chiarezza di visione e risoluzione ad alta definizione

Il nuovo **EYEZOOM™ MINI** è un sistema ingrandente compatto con ingrandimento variabile da 2,5X a 3,5X. Questa ottica innovativa garantisce all'utilizzatore l'ingrandimento ottimale per ciascuna procedura di lavoro.

- 1) **Ingrandimento Adattabile.** Ingrandimento variabile da 2,5X a 3,5X
- 2) La barra in magnesio garantisce un minor peso ed il massimo comfort per l'utilizzatore

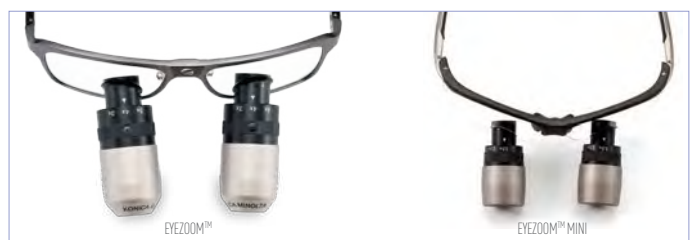

Serie	Ingr.	Ampiezza di campo	Profondità di campo	Distanza di lavoro	Peso
EYE ZOOM	3x	10.2 cm	10.2 cm	Personalizzabile	97.6 gr.
	4x	8.3 cm	8.3 cm		
	5x	6.35 cm	6.35 cm		

Serie	Ingr.	Ampiezza di campo	Profondità di campo	Distanza di lavoro	Peso
EYE ZOOM MINI	2.5x	10.16 cm	10.16 cm	Personalizzabile	73.7 gr.
	3.5x	8.10 cm	8.10 cm		

MONTATURE DISPONIBILI

 Rave™ Rydon™ Ergo Edge™
 Victory™ Tempo™

OPZIONE DI MONTAGGIO

TTL

OMNIOPTIC™

OMNIOPTIC™
by ORASCOPTIC

Omniopic, il primo ed unico sistema che permette di selezionare tra 4 diversi tipi di ingrandimento da 2,5X a 5,5X - intercambiabili con un sistema di ancoraggio con magneti.

MONTATURE DISPONIBILI

Rave™ Rydon™ Ergo Edge™
Victory™ Tempo™

OPZIONE DI MONTAGGIO

TTL

OPZIONI DI INGRANDIMENTO

HDL 2,5 MACRO - HDL 3,5X - HDL 4,5X - HDL 5,5X



Ingr.	Ampiezza di campo	Profondità di campo	Distanza di lavoro	Peso
2.5X	8.2 cm	12.7 cm	Personalizzata 34 - 66 cm	57.3 gr.
3.5X	8.0 cm	9.1 cm		75.3 gr.
4.5X	6.4 cm	6.7 cm		79.1 gr.
5.5X	5.2 cm	5.9 cm		82.1 gr.

HDL PRISM™ 3.5X | 4.5X | 5.5X

I nuovi sistemi ingrandenti prismatici HDL PRISM - disponibili con ingrandimento da 3.5x a 5.5x - sono progettati per gli operatori che svolgono procedure esigenti. I prismatici HDL PRISM permettono interazioni precise, una maggiore visibilità ed un comfort personalizzato. Il design compatto e la finitura metallica spazzolata dell'oculare offrono elementi esteticamente piacevoli.

MONTATURE DISPONIBILI

Rave™ Rydon™ Ergo Edge™
Victory™ Tempo™

OPZIONE DI MONTAGGIO

TTL - Flip-up



Serie	Ingr.	Distanza di lavoro	Larghezza di campo	Profondità di campo	Peso
HDL PRISM	3.5x	Personalizzabile	8.9 cm	9.1 cm	67.5 gr.
	4.5x		7.5 cm	6.7 cm	71.5 gr.
	5.5x		6.4 cm	5.9 cm	74.4 gr.

ILLUMINAZIONE ZEON LED SPARK™

TECNOLOGIA TRUCOLOR™

La nuova tecnologia TruColor™ permette di riprodurre fedelmente i colori, senza compromettere l'emissione luminosa, con un CRI (indice di resa cromatica) > 90 e una CCT (temperatura di colore) di 5.700K.

Spark è una luce cordless caratterizzata da un innovativo design, brevettato, la luce Spark dispensa il suo peso uniformemente minimizzando la pressione sul viso. La batteria include un indicatore che segnala quando la batteria ha raggiunto il 20% di ricarica residua.



SPOT UNIFORME
TECNOLOGIA A CORRENTE COSTANTE
COMANDI TOUCH CONTROL AVANZATI
CARICA BATTERIA VERSATILE

Serie	Intensità luce	Peso luce	Tipo batteria	Vita batteria	Tempo di ricarica
SPARK	32.000 lux	31.8 gr	litio	6 ore	2 ore

ILLUMINAZIONE ZEON LED ENDEAVOUR™

Orascoptic sistemi di illuminazione portatili forniscono una luce concentrata per aiutarti a navigare nell'area di lavoro e illuminare dettagli critici che si possono perdere ad occhio nudo. Montati coassialmente sui vostri occhiali, i nostri sistemi di illuminazione eliminano le ombre dal campo operatorio.



DISEGNATO PER UN CONFORT DI LEGGEREZZA
PACCO BATTERIA E LUCE DI PICCOLE DIMENSIONI
SISTEMA TOUCH CONTROL
3 LIVELLI DI INTENSITÀ FINO A 68.000 LUX

Serie	Intensità luce	Peso lampada	Tipo batteria	Peso batteria	Durata batteria
ENDEAVOUR	33.000/51.000/68.000 lux	11 gr.	Lithium Ion	115 gr.	da 5 a 10 ore

**Sistema Prismatico
Eyemag Pro F Zeiss**



**Sistema Prismatico
Eyemag Pro S Zeiss**



Gli utenti esperti con esigenze di ingrandimento elevate apprezzeranno le capacità di visualizzazione avanzate di EyeMag Pro. Disponibili con diversi livelli d'ingrandimento (3,2x – 5x), i sistemi ingrandenti EyeMag Pro offrono immagini stereoscopiche ad elevato contrasto con nitidezza a tutto campo per il riconoscimento e la differenziazione dei dettagli. Quando non in uso, il sistema ingrandente può essere facilmente sollevato. Applicati su montatura leggera in titanio (EyeMag Pro F) o su caschetto (EyeMag Pro S), i sistemi ingrandenti offrono un'ampia gamma di impostazioni di inclinazione e visualizzazioni angolate, favorendo una posizione di lavoro confortevole ed ergonomica. Le regolazioni sono rapide e facili da effettuare e rimangono stabili nel tempo. Meccanismo flip-up: In pochi secondi, una visione senza impedimenti per facilitare il contatto visivo con il lavoro.

ingrandimenti e distanze disponibili EyeMag Pro										
Misurate la distanza ideale dai vostri occhi all'oggetto di interesse per definire la distanza di lavoro preferita.										
distanza operativa (mm)	300		350		400		450		500	
ingrandimento	4 x	5 x	3.6 x	4.5 x	3.5 x	4.3 x	3.3 x	4 x	3.2 x	4 x
campo visivo (mm)	56	44	71	56	86	68	100	81	115	93
codice PRO F	00118989	00118990	00116709	00116710	00118991	00118992	00118993	00118994	00118995	00118996
codice PRO S	00116711	00116730	00116752	00116712	00119001	00116713	00119002	00119003	00119004	00119005

**Sistema Galileiano
EyeMag Smart T Zeiss**



Con un ingrandimento di 2,5x, è la soluzione ideale per chi desidera disporre di un sistema compatto e di facile utilizzo. L'ampio campo visivo e l'ottima profondità di campo consentono una chiara visualizzazione dell'intera area d'intervento. Quando non in uso, il sistema ingrandente può essere facilmente sollevato, offrendo a chi lo indossa una visione senza elementi di disturbo. I sistemi ingrandenti EyeMag Smart di ZEISS consentono un'ampia gamma di impostazioni come inclinazione e visualizzazioni angolate, con il massimo comfort. Il sistema ingrandente è facile e rapido da regolare e le impostazioni effettuate sono stabili.

ingrandimenti e distanze disponibili EyeMag Smart					
distanza operativa (mm)	300	350	400	450	550
ingrandimento	2.5 x	2.5 x	2.5 x	2.5 x	2.5 x
campo visivo (mm)	67	77	86	96	115
codice	00118986	00116707	00116749	00118987	00118988

**Sistema di Illuminazione
EyeMag Light II Zeiss**



La soluzione EyeMag Light II massimizza l'intensità dell'illuminazione per un ottimo riconoscimento dei dettagli. In combinazione con ottiche ZEISS di elevata qualità, l'illuminazione LED offre una visualizzazione nitida e chiara di dettagli e strutture molto piccole grazie alla forte somiglianza alla luce diurna ed alla sua distribuzione uniforme. Due potenti gruppi batteria ricaricabili consentono ciascuno l'uso dello strumento per circa 4 ore alla massima intensità luminosa. Entrambi i gruppi e una base di ricarica fanno parte della fornitura standard ed offrono un'operatività continuata senza interruzioni per 24 ore al giorno, 7 giorni alla settimana. Completo di Adattatore con aggancio a tutti i sistemi ingrandenti EyeMag di ZEISS.

EYEMAG LIGHT II	00116714
FASCETTE DI PROTEZIONE CASCHETTO	00117254

Il seggiolino a sella **migliora la postura e rinforza la schiena**



Jumper
seduta larga

Amazone
seduta stretta



Oltre il 70% dei dentisti soffre di dolori cronici dovuti a posture scorrette e sedute inadeguate. Il seggiolino a sella ergonomico della SCORE migliora la posizione della colonna vertebrale riducendo i dolori alla schiena e al collo.

La versione 'Balance' consente piccoli movimenti del bacino, permettendo all'utente di adattare la sua posizione. Questo incoraggia una postura dinamica che aiuta a migliorare la stabilità.

Il supporto lombare di forma anatomica fornisce un buon sostegno per la parte bassa della schiena senza limitare la libertà delle spalle.



A scelta:
seduta fissa / seduta regolabile (tilt) / Balance

nuovi colori



La professione di Odontoiatra **merita una seduta salutare e confortevole**

SEDILE ROTONDO

La tradizionale seduta rotonda è funzionale se una persona è in grado di lavorare con un angolo delle ginocchia di 90° e cosce orizzontali. Imbottitura con schiuma modellata in combinazione con il sistema di inclinazione questi seggiolini Score evitano che il bordo della seduta ammacchi le cosce dell'operatore.

SEDILE ERGONOMICO

La seduta Ergoshape è stata disegnata per prevenire l'informicolarsi delle cosce. Se si deve lavorare seduti per un lungo tempo o se si deve regolare spesso l'altezza del seggiolino, o si deve operare con un angolo delle ginocchia superiore a 90°, la scelta migliore sarà la linea ErgoShape.



Medical 6260

Medical 6311

Personalizzabili **per tutte le esigenze**

Dotazione Standard

base in alluminio Ø 54 cm o 68 cm (a scelta)

rivestimento Pelle

Options senza sovrapprezzo

base in alluminio arrotondata Ø 50 cm

base in alluminio arrotondata Ø 60 cm

Options con sovrapprezzo

footcontrol: regolazione altezza a pedale

braccioli

supporto 360° ruotabile schiena/braccioli (in combinazione con la base da 68 cm o 60 cm)

rivestimento bicolore Pelle

rivestimento PUxx

rivestimento Pelle senza cuciture



Ergo Support Score Dental

Seggiolini operativi

Ergo Support Score Dental

Seduta ergonomica che permette il miglior modo di sedersi e lavorare in modo salutare e confortevole quando si usa il microscopio. Consente alle braccia di lavorare vicino al corpo diminuendo lo sforzo della schiena, spalle e collo. È il modo perfetto di operare, ergonomico, rilassato e sostenuto.

SEGGIOLINO ERGO SUPPORT



Seggiolini Operativi Sol/A Loran

Seggiolini Operativi Sol/A Loran

Seggiolino studio in versione economica. Girevole, regolabile in altezza da 50 a 65 cm, con pistone a gas. Schienale fisso con bracciolo posizionabile in tre diverse collocazioni. Staffa reggi-bracciolo in metallo dello spessore di 8 mm, verniciata a polveri. Base a 5 razze in tecno-polimero.

SEGGIOLINO OPERATORE

misura	azzurro	blu avion	verde acqua	giallo	ghiaccio
schienale fisso	00078715	00078716	00078714	00078719	00078713
schienale girevole	00079533	00079534	00079536	00079537	00079538



00028853

00038128

Carrelli multiuso

Carrelli Multiuso

Funzionale carrello realizzato in acciaio elettrozincato, verniciato con polveri epossidiche. Si distingue per l'estetica funzionale ed accurata, gli spigoli arrotondati e la precisione delle finiture.

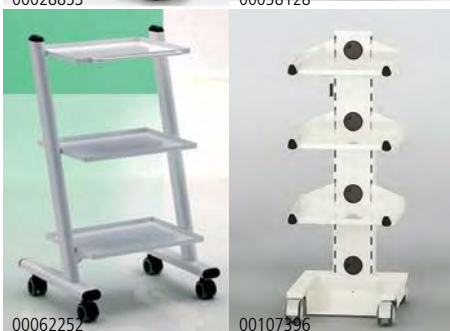

00062252

00107396

Carrelli Multiuso

CARRELLO 3 RIPIANI

codice

CON 2 PRESE UNIVERSALI (ZILFOR C3R)	00028853
CON 3 PRESE UNIVERSALI (ZILFOR 3K)	00038128
A 3 RIPIANI IN VETRO CON 2 PRESE UNIVERSALI	00039931
CON PRESA MULTIPLA UNIVERSALE MOD. JOLIE	00062252

CARRELLO 3 RIPIANI

codice

PER CHIRURGIA E IMPLANTOLOGIA	00107396
-------------------------------	----------



Mobi Dental Art

Carrello Mobi Dental Art

Postazione di lavoro su ruote" per avere il PC sempre a portata di mano. Ergonomico, occupa poco spazio, è la scelta migliore per l'utilizzo con camera intra-orale. Dimensioni contenute (L55 H78cm) ma con tutto ciò che serve per mantenere l'ordine.

codice

CARRELLO MOBI

00135763

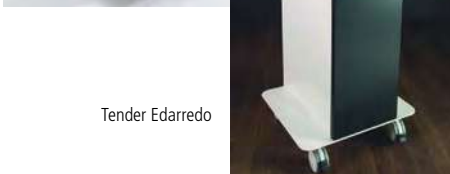

Tender Edarredo

Carrello Tender Edarredo

Postazione dinamica dal design innovativo ed ergonomico, progettata per ospitare PC o portatile, SCANNER INTRA ORALE, o qualsiasi altro dispositivo Hi-Tech. Comoda maniglia integrata per essere agevolmente spostato secondo l'occorrenza.

codice

CARRELLO TENDER

00143898

Carrello Mobi Dental Art / Carrello Tender Edarredo



Carrelli multiuso

Disponibili in tonalità unica (grigio chiaro, opaco, RAL 7047) oppure con cassetti e ripiani con colori personalizzati.

Friday Black Basic Rossicaws

La soluzione semplice per ogni esigenza di trasporto e organizzazione. Due ampi ripiani e presa di alimentazione posteriore per apparecchi. Dimensioni 50 x 50 h85,5 cm.

FRIDAY		codice
BLACK BASIC	GRIGIO CHIARO + KIT MULTIPRESA 4 SHUKO	00125497



Friday Green Tecno Rossicaws

Spazio + contenitore. Organizzazione degli spazi aumentata con il cassetto contenitore integrato ai ripiani. Inclusa presa di alimentazione posteriore per apparecchi. Dimensioni 50 x 50 h85,5 cm.

FRIDAY		codice
GREEN TECNO	GRIGIO CHIARO + KIT MULTIPRESA 4 SHUKO	00125561



Friday Blue Delivery Rossicaws

Dalla sterilizzazione alla sala operativa: bacinelle pratiche e capienti per la distribuzione di strumenti sterili imbustati. Dimensioni 50 x 50 h85,5 cm.

FRIDAY		codice
BLUE DELIVERY	GRIGIO CHIARO + KIT MULTIPRESA 4 SHUKO	00132400



Friday Red Steri Rossicaws

Dalle sale operative alla sterilizzazione: la sicurezza di poter raccogliere qualsiasi tipo di materiale infetto. Con vasca per disinfezione a freddo da 9 lt, contenitore per rifiuti speciali acuminati e cassetti raccolta differenziata misure 9 x 21.5 x 21.5 cm e 14 x 21.5 x 27.5 cm. Dimensioni carrello 50 x 50 h85,5 cm.

FRIDAY		codice
RED STERI	GRIGIO CHIARO + KIT MULTIPRESA 4 SHUKO	00132401

Lampada a sospensione DEMA-LED



DEMA-LED

Adeguate diffusione della luce per il comfort visivo nello studio odontoiatrico

Sospesa

Per garantire l'ottimale intensità luminosa sul campo operatorio, è necessario posizionare la lampada a sospensione. Questo per evitare eccessivi contrasti di luce tra lampada chirurgica e ambiente circostante, che sono una delle cause dell'affaticamento visivo.

Multidirezionale

L'illuminazione multidirezionale diretta/indiretta evita zone buie ed ombre.

Led di elevata qualità

I LED professionali ad alto rendimento con alimentazione elettronica evitano gli effetti flicker (sfarfallio) garantendo le migliori condizioni di lavoro.

Design Moderno

Il design lineare ed essenziale di **DEMA-LED** contribuisce a rendere gradevole l'ambiente dello Studio.

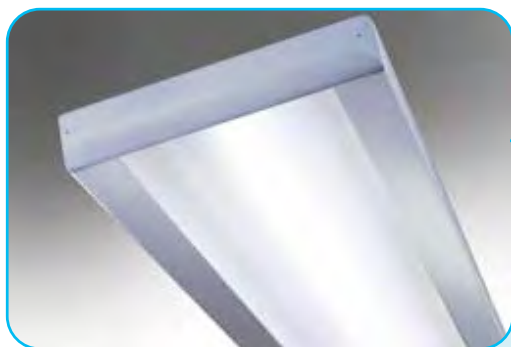
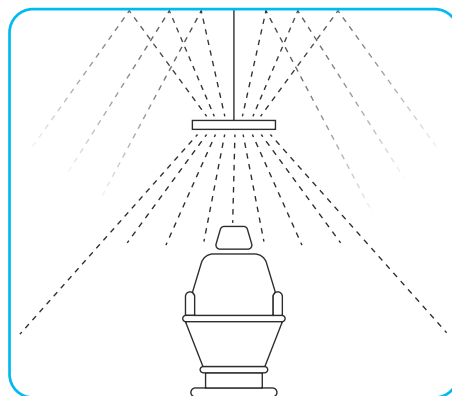

DEMA-LED

due modelli per rispondere alle diverse esigenze operative

DEMA-LED -S

Essenziale, pratica.
Intensità luminosa fissa - 5000 K

DEMA-LED -5K

Versatile, personalizzabile
Intensità luminosa e temperatura colore regolabili
Telecomando per impostazioni e configurazione

Entrambi i modelli sono disponibili nella versione con dispositivo di emergenza che in caso di black out lascia accesa una fila di LED per 60 min., permettendo l'operatività essenziale alla poltrona.



Opalina superiore
per una pratica e
semplice pulizia



La scelta dell'intensità luminosa

Occorre modulare la
quantità e qualità
di luce per le diverse
esigenze operative?

Il telecomando
presente nei modelli
DEMA-LED 5 K
lo permette.

DEMALED - DATI TECNICI

	Demaled	Demaled 5K
Assorbimento totale	100 W	
Ripartizione luce diretta/indiretta	33% - 67%	
Illuminamento a 1 mt	2020 lux	
Flusso luminoso totale	14400 lumen	
Temperatura di colore	5000 K	4000/4500/5000/5500/6000
Regolazione intensità luminosa diretta/indiretta e variazione della temperatura colore con telecomando	NO	SI
CRI - Indice di resa cromatica	85 - 90	
UGR indice di abbagliamento	<19	
Sistema No flicker (anti-sfarfallio)	SI	
Diffusori	Inferiore: microprismi antiabbagliamento Superiore: opalina in policarbonato	
Ambiente	Fino a 16 mq	
Dimensioni - Peso	cm. 120 x 25 x 4,5 - 5 Kg.	
Materiale - Colore	Alluminio con testate plastica - Argento con testate grigio scuro	
Montaggio	2 cavetti in acciaio diam. 1,2 mm. - lunghezza cm. 150	
Classificazione rischio fotobiologico	Esente - Nessun rischio fotobiologico	
Norme - Conformità	- Conforme alle norme 2014/35/UE - 2014/30/UE - Approvata per l'illuminazione di ambienti clinici e ospedalieri	

Vantaggi

- riduce l'affaticamento visivo del Professionista e dei suoi Collaboratori
- migliora la percezione dei dettagli della zona operativa
- crea una condizione confortevole e quindi rilassante per il paziente
- facilita la pulizia e la disinfezione di entrambe le superfici della plafoniera
- garantisce la sicurezza fotobiologica da luce blu.

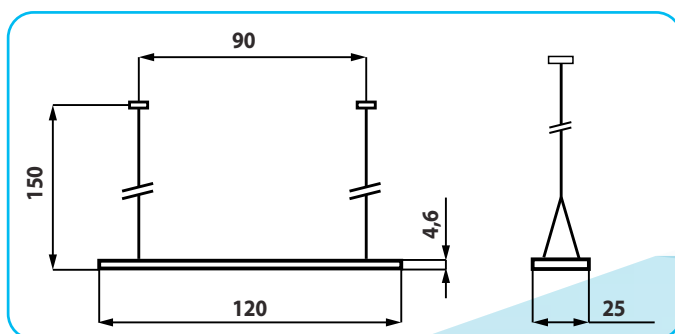

3580.8.21



AZIENDA CON
SISTEMA DI GESTIONE QUALITÀ
CERTIFICATO DA DNV
ISO 9001

DISTRIBUZIONE
APPARECCHIATURE E PRODOTTI
PER IL SETTORE
DENTALE E MEDICALE

De Marco s.r.l.
20133 Milano
Via Tajani, 9
Tel. +39 02719065
+39 0270100417
Fax. +39 02733109

demarco@demarco.biz - www.demarco.biz



Plafoniera Sidèrea Faro

Plafoniera a luce diretta e indiretta che garantisce un'illuminazione armonica ed omogenea dell'ambiente di lavoro.

- Telaio bianco chirurgico in alluminio con le finiture in metallo cromato.
- Diverse temperature di colore, per creare l'ambiente più adeguato alle esigenze del professionista, luce multidirezionale che dona un'illuminazione omogenea e proporzionata, evitando zone d'ombra.
- Nessun abbagliamento, confort visivo di pazienti e operatori garantito da un indice UGR inferiore a 10 (UGR Unified Glare Rating fattore di verifica della condizione di abbagliamento di un corpo illuminante all'interno di un ambiente e oscilla tra valori da 10 (nessun abbagliamento) a 30 (abbagliamento considerevole).
- La regolazione dell'intensità luminosa permette di adattare l'illuminazione alle esigenze di ogni operatore, in base alle condizioni di luce dello studio. Telecomando: 5 scenari di luce pre-configurati da FARO e riscrivibili dell'utente a seconda delle esigenze specifiche.
- App SIDÈREA, compatibile con i sistemi operativi iOS e Android, comanda la plafoniera direttamente da smartphone o tablet.
- Sistema luce faro, le tre luci che dialogano, Sidèrea Alya 2.0 Theiatech tre fonti luminose che lavorano in sincronizzazione per creare il giusto equilibrio di luce nello studio. Un sistema di illuminazione integrato che rende comodo e confortevole il passaggio visivo tra le diverse aree di lavoro, evitando stress e affaticamento per gli operatori.



Plafoniera Sidèrea Faro

SIDÈREA

codice

PLAFONIERA

00122185

Dema-LED De Marco

Plafoniera a sospensione dotata di due linee di LED, superiori ed inferiori, che garantiscono la corretta diffusione della luce nell'ambiente.

Dema-LED è sufficiente ad illuminare lo Studio Operativo fino a 16 mq, garantendo la corretta illuminazione alla poltrona e sui mobili circostanti, come richiesto dalle Norme Illuminotecniche per lo Studio Odontoiatrico.

DEMA-LED S: con luce di emergenza - Intensità 1500 lux – Temperatura colore 5000°K

DEMA-LED S

codice

PLAFONIERA

00139491



Plafoniera Sidèrea Faro

DEMA-LED 5K:

– Intensità regolabile con telecomando (max 1500)

– temperatura colore regolabile con telecomando (4000° - 4500° - 5000° - 5500° - 6000°K)

– Con luce di emergenza

DEMA-LED 5K

codice

PLAFONIERA

00139492



L'IMPORTANZA DI UN'AREA DI LAVORO ILLUMINATA NEL MODO CORRETTO.

In un ambulatorio medico un ruolo fondamentale è giocato dalla luce. Utilizzare plafoniere o lampade a sospensione comuni non è sufficiente. Nelle lampade tecniche specifiche infatti, la luce viene fornita sia da una componente (minoritaria) diretta, ma soprattutto da una indiretta. Quest'ultima è fondamentale al fine di non creare ombre che ostacolano il lavoro sul paziente. La stanza godrà inoltre in questo modo di un'illuminazione diffusa, limitando al massimo le zone scure, sviluppate altrimenti dalle comuni plafoniere. L'occhio non dovrà in questo modo continuamente abituarsi al cambio di intensità luminosa, evitando il diffusissimo fenomeno di affaticamento della vista a fine giornata. Importantissimo anche il colore della luce che deve essere fredda e neutra, permettendo in questo modo di non alterare la percezione del colore naturale del dente in fase di presa del colore.



Hurrimix 2 Zhermack

Hurrimix 2 Zhermack

Miscelatore automatico con sistema centrifugo che permette di miscelare alginati e gessi. Permette di rilevare impronte e preparare modelli in studio colando direttamente il gesso. Dotato di chiusura ermetica, evita la dispersione di materiale durante la lavorazione, assicurando la pulizia dell'ambiente circostante e degli indumenti. I contenitori, di dimensioni ottimizzate, permettono una riduzione degli sprechi di materiale. Facile da utilizzare grazie ai programmi preimpostati (10 per alginati e 10 per gessi), Tempi di miscelazione rapidi (6-10 sec), capacità di miscelazione fino a 100 g di materiale.

Accessori in dotazione: spatola, bastoncino pre-mix, porta spatola, 2 tazze per miscelazione alginato, 2 tazze per miscelazione gesso, 1 bottiglia dosaggio acqua con misurino

codice

HURRIMIX 2 MISCELATORE AUTOMATICO

00137391



Modulmix Zhermack

Sympress Zhermack

Miscelatore automatico per materiali da impronta in rapporto 5:1, offre alte prestazioni, ottima qualità e funzionalità. Miscela tutti prodotti Zhermack in rapporto 5:1 (Putty, Heavy Body e Monophase) ed è compatibile con i principali sistemi 5:1 presenti sul mercato. La miscelazione con Sympress risulta facile, costante e di qualità superiore rispetto a quella manuale. Il tempo di miscelazione è notevolmente ridotto a vantaggio del tempo di lavorazione, semplificando il lavoro del professionista. Dal design compatto e lineare, garantisce ingombri ridotti sul piano di lavoro. Lo sportello di plastica trasparente permette la visione immediata del materiale utilizzato e della quantità contenuta nella cartuccia.

Dimensione 330 x 190 x 380 mm - Peso 7 kg.

codice

SYMPRESS MISCELATORE AUTOMATICO

00131436



Pentamix 3 3M

Pentamix 3 3M

Miscelatore automatico per la miscelazione di materiali da impronta Penta. Il sensore interno rileva l'etichetta di autenticazione Penta sulla confezione della pasta base, garantendo parametri di miscelazione ottimizzati.

Dimensioni L 283 mm x W 225 mm x H 280 mm - Velocità di erogazione 150 ml/min - Tensione di rete 100-240V / 47-63 Hz - Peso 9.8 kg.

codice

PENTAMIX 3 APPARECCHIO MISCELATORE

00068917



Dynamix Speed Kulzer

Dynamix Speed Kulzer

Apparecchio per l'automiscelazione dei materiali da impronta con velocità di miscelazione doppia. Semplifica la fase di manipolazione del materiale e aumenta la sicurezza di una corretta miscelazione. Tre differenti velocità di estrusione Standard, High Speed e per caricamento Siringa. Dosaggio 5:1 sia in cartucce bulk che in cartucce di tutte le marche.

codice

DYNAMIX SPEED MISCELATORE AUTOMATICO

00140865



Softly Acteon

Varie

Softly Acteon

Vibratore dotato di microprocessore che assicura la precisione e la ripetibilità del tempo selezionato, comandi digitali. Ampiezza di oscillazione (25 mm), frequenza di miscelazione (da 4000/min a 50/min). Aprendo il coperchio per accedere alla capsula l'apparecchio è inibito all'uso per la sicurezza del personale addetto. Costruito interamente in ABS stampato a iniezione. Per amalgama in capsule predosate.

SOFTLY	
	codice
	00013144



Ultramat 2 SDI

Ultramat 2 SDI

Doppio voltaggio, con il timer ad alta precisione controllato da microprocessore, permette una triturazione uniforme ed accurata, e garantisce un trattamento e caratteristiche cliniche della miscela ottimali. Ultramat 2 è ad alta potenza con una frequenza di miscelazione di 4600 oscillazioni al minuto +/-1%. Costruzione robusta ed affidabile.

VIBRATORE ULTRAMAT 2	
	codice
	00061300



Vibratore Effegi Brega

Vibratore Effegi Brega

Vibratore di piccole dimensioni per rivestimenti, gessi e alginati particolarmente adatto per la colatura immediata di impronte.

- Vibrazione regolabile su due intensità
- Piatto rotondo in gomma, amovibile
- Portata: 1 portaimpronta di grandi dimensioni

Dati tecnici: Tensione 230 V - Frequenza 50 Hz - Potenza assorbita 70 W - Profondità 145 mm - Larghezza 130 mm - Altezza 125 mm - Peso 1,8 Kg.

VIBRATORE MOD. "B"	
	codice
	00013050



Asciugamani Elettrico DualFlow Plus

Asciugamani Elettrico DualFlow Plus

Apparecchio che consente di asciugare le mani in sterilità. L'aria convogliata sulle mani ad altissima velocità viene preventivamente filtrata tramite un filtro assoluto HEPA H13. L'utilizzo di questo apparecchio permette di eliminare la carta (notevole risparmio economico) e i cestini dei rifiuti nei bagni (maggiore igiene). Ne consegue una drastica riduzione del volume dei rifiuti (risparmio sui costi dei rifiuti) e l'eliminazione della necessità di controllo per la ricarica della carta esaurita.

ASCIUGAMANI ELETTRICO DUALFLOW PLUS	
BIANCO	00099374
SATINATO	00099375



HM Compact Plus 100

Dispositivo per Calzari HM Compact Plus 100

Macchinario che permette di indossare calzari in plastica anche a piedi nudi, silenziosa e senza alcun dispendio di energia elettrica. È utilizzabile in ambienti che esigono un alto livello di sterilità o a rischio contaminazione. Compact non necessita di alcun tipo di alimentazione, manutenzione ordinaria e straordinaria. Dimensioni contenute e privo di corrente elettrica.

HM COMPACT PLUS 100	
MACCHINA COMPLETA + COPRICALZARI CONF. 2000 PZ	00123540
COPRICALZARI CONF. 2000 PZ	00125159



Distributore a Parete Grig Dental Art

Varie

Distributori a Parete Dental Art

Gruppo igiene da parete dotato di distributori sapone a infrarossi, salviette, doppio guanti, mascherine e bicchieri. Una ricarica sapone compresa.

DISTRIBUTORE A PARETE GRIG

codice

GRIG 3 GRUPPO IGIENE

00073269



Distributori a Parete Zero Dental Art

Gruppo igiene da parete. Apertura selettiva dei gusci tramite interfaccia TOUCH. Contiene bicchieri, mantellina, cannule, aspiratori, mascherine, salviette, occhiali, doppio guanti. Disponibile in 6 colori: rosso, giallo, verde, blu, bianco, glicine in versione DECOR e COLOR (con o senza decoro).

DISTRIBUTORE A PARETE ZERO

codice

ZERO GRUPPO IGIENE

00083388



Contenitore per Rifiuti Speciali Iride

Contenitore per Rifiuti Speciali Iride

Portarifiuti in acciaio verniciato, per rifiuti speciali, su ruote. Capacità 40/60 litri.

PRR1

codice

CONTENITORE PER RIFIUTI SPECIALI

00105513



Vapor Klein VK 200 Effegi Brega

Vapor Klein VK 200 Effegi Brega

Generatore di vapore trasportabile a serbatoio indipendente da litri 2 e caldaia inox.

Dati tecnici: dimensioni (LxPxH) 340x330x410 mm - alimentazione 230 V - assorbimento 1950 W - pressione max 4 bar - temperatura vapore max 135° C.

codice

VAPOR KLEIN VK 200

00087913



Miratorch Hager Werken

Bunsen Miratorch Hager Werken

Bunsen pratico e leggero, utilizzabile con una sola mano. Ugello removibile, tempo di funzionamento 60/70 min. Ricaricabile con bombole di APT gas, temperatura massima 1300°C.

MIRATORCH

codice

BUNSEN

00045036

BOMBOLA RICARICA APT UNIVERSALE - con adattatori

00028976



Erkopress Motion Erkodent

Erkopress Motion Erkodent

Apparecchio per la formatura con processo automatizzato. L'intero processo di termoformatura incluso il tempo di raffreddamento viene eseguito automaticamente. Sensore di temperatura "Touchless" per rilevare esattamente la temperatura (brevetto) dei materiali di termoformatura. Per ottenere uno spessore laterale uniforme il disco ha una discesa verticale sul modello. L'adattamento del disco sul modello sarà immediato. Protezione antischiacciamento durante la termoformatura automatizzata. Il riscaldamento a raggi infrarossi utilizza onde medie, senza tempo di pre-riscaldamento, riscalda il materiale non solo in superficie, ma anche in profondità.

ERKOPRESS MOTION		codice
CI MOTION	COMPRESSORE INTEGRATO	00118271
MOTION	SENZA COMPRESSORE	00118272



Erkoform 3D Plus Erkodent

Erkoform 3D Plus Erkodent

Apparecchio per termoformatura a vuoto con riserva di vuoto e nuovo TouchPanel. Non occorre aria compressa - temperatura di riscaldamento immediatamente disponibile - accumulo del vuoto con formatura istantanea (brevettata) prima del processo di termoformatura - ampio spazio per modelli alti - pretensionamento e formatura a movimento verticale per uno spessore uniforme dei dischi - modello liberamente accessibile durante il riscaldamento. Il programma contiene tutti i materiali di termoformatura Erkodent, con indicazioni sul processo di formatura e segnalazione delle singole fasi operative.

ERKOFORM 3D PLUS		codice
		00102594

In acciaio inossidabile, per la realizzazione di cappette di fusione con sistemi di monconi privi di pin. Spigoli arrotondati.

GRANULATO IN ACCIAIO		codice
NORMAL	conf. 1300 gr	00049947
FINE	conf. 1300 gr	00103983



Erkoform 3D Motion Erkodent

Erkoform 3D Motion Erkodent

Termoformatrice con il processo di termoformatura automatizzato.

- 1) Programmazione disco
 - 2) Inserimento del disco sul portadisco
 - 3) Riscaldamento del disco, come nella versione precedente, posizionare il modello di gesso
 - 4) A questo punto tutto il resto verrà eseguito dall'Erkoform-3d motion.
- Il processo di termoformatura e il tempo di raffreddamento saranno completamente automatici

ERKOFORM 3D MOTION		codice
		00098924



Vaporiera Chic Effegi Brega

Chic Effegi Brega

Generatore di vapore da tavolo compatto e pratico, ideale per igienizzare. Come tutti i prodotti della gamma EFFEGI BREGA, l'apparecchio rispetta la tradizione di solidità, praticità e lunga durata nel tempo. Non necessita dell'allaccio alla rete idrica. Di semplice utilizzo, è sufficiente caricare acqua decalcificata nel serbatoio e accendere il vaporizzatore: dopo 8 minuti è pronto per l'uso. Rabboccare il serbatoio dell'acqua, quando segnalato dalla spia blu, e il lavoro prosegue senza soste. Colori disponibili: oro, argento, bianco, nero, bordeaux, arancio, verde lime

VAPORIERA CHIC		codice
		00129873

Lampadine di ricambio

Lampadine polimerizzatrici

MARCA	RIF.	CODICE	MODELLO	VOLTS	WATTS	ATTACCO
3M	°K 102*	00043148	XL 1000,XL 2500, XL3000, VISILUX I-II, Elipar Highlight-II	12	75	G5,3-4,8 OPTIL 501
	°K 103	00043157	LC	8	20	GZX4
	°K 108	00107767	ESPE	12	75	
	°K 117	00043149	Elipar Trilight	12	75	GZ4
CASTELLINI	°K 103	00043157	Polylight	8	20	GZX4
DEMETRON KERR	°K 102*	00043148	Optilux 101,400,401,402, VCL 200 e 300	12	75	G5,3-4,8 OPTIL 501
	°K 104	00043156	Optilux 400, 401, 402 (special 100 Watts)	12	100	G5,3-4,8
	°K 107	00043147	Optilux 35, 50, 150, 250, 350	14	35	GZ4
DENTSPLY DE TREY	°K 102*	00043148	Prismetics Lite II, Dentsply QHL 75	12	75	G5,3-4,8 OPTIL 501
	°K 104	00043156	Prismetics Lite	12	100	G5,3-4,8
	°K 107	00043147	Euromax, Prolite	14	35	GZ4
FARO	°K 107	00043147	P287	14	35	GZ4
HEALTHCO	°K 102*	00043148	Aristocrate I	12	75	G5,3-4,8 OPTIL 501
	°K 107	00043147	Aristocrate II	14	35	GZ4
JOVIDENT	°K 102*	00043148	CU-80, CU-100	12	75	G5,3-4,8 OPTIL 501
KAVO	°K 107	00043147	Polylux 1	14	35	GZ4
	°K 102*	00043148	Polylux 2	12	75	G5,3-4,8 OPTIL 501
KENT	°K 102*	00043148	Kent Light	12	75	G5,3-4,8 OPTIL 501
KULZER	°K 101	00010477	Translux, Translux EC, ECS	15	150	GZ6,35
	°K 102*	00043148	Translux Energy	12	75	G5,3-4,8 OPTIL 501
	°K 104	00043156	Translux CL	12	100	G5,3-4,8
LITEMA	°K 102*	00043148	Astral	12	75	G5,3-4,8 OPTIL 501
	°K 101	00010477	Algotech LH 5000.Pluraflex HL150	15	150	GZ6,35
MACTRON	°K 104	00043156	Pol Hall	12	100	G5,3-4,8
MEGA-PHYSIK	°K 102*	00043148	Megalux CS	12	75	G5,3-4,8 OPTIL 501
	°K 104	00043156	Cromalux 75 & 100	12	100	G5,3-4,8
PHARMETHICA	°K 102*	00043148	Hilux 200, 250, 300, 350	12	75	G5,3-4,8 OPTIL 501
PRO-DEN-SYSTEM	°K 115	00047723	Polilight 500 & 100	120	150	
SATELEC	°K 107	00043147	Acta	14	35	GZ4
SIRONA	°K 101	00010477	C1, C2, C3, C4	15	150	GZ6,35
	°K 102*	00043148	M1	12	75	G5,3-4,8 OPTIL 501
	°K 107	00043147	M1, C7, C8	14	35	GZ4
VIVADENT	°K 102*	00043148	Heliolux GT, GTE, DLX	12	75	G5,3-4,8 OPTIL 501
	°K 107	00043147	Heliolux, Heliolux II	14	35	GZ4
	°K 101	00010477	Heliomat	15	150	GZ6,35
	°K 117	00043149	Astralis 5, Astralis 7	12	75	GZ4
	°K 116	00043150	Astralis 10	13	100	GZ4
	°K 110	00078575	Vivalux Twin	12	75	G5,3
VOCO	°K 104	00043156	Profilux	12	100	G5,3-4,8
	°K 102*	00043148	Prolofil Lux	12	75	G5,3-4,8 OPTIL 501
WHALEDENT/COLTENE	°K 102*	00043148	Coltolux II, Coltolux 3, Coltolux 4	12	75	G5,3-4,8 OPTIL 501
ALTRE	°K 102*	00043148	Dexter Destilux, Litex 660, Eggert-Lux	12	75	G5,3-4,8 OPTIL 501
	°K 102*	00043148	Q-LUX Light	12	75	G5,3-4,8 OPTIL 501
	°K 102*	00043148	Polilux(Mariotti), Fotolux(Carlo De Giorgi)	12	75	G5,3-4,8 OPTIL 501
	°K 104	00043156	Airel,Bayer LCU, Elcelux, Focus	12	100	G5,3-4,8
	°K 104	00043156	Heliospad(Spad), Restolux (Gacd)	12	100	G5,3-4,8

Lampadine di ricambio

Lampadine per riunito

MARCA	RIF.	CODICE	MODELLO	VOLTS	WATTS	ATTACCO
ADEK	°K 203	00107173	6300	24	150	G6,35
	°K 209	00108167	6300	24	150	
	°K 208	00043169	Performer	12	55	PK22S
CASTELLINI	°K 217	00061061	Luna	12	75	GY6,35
	°K 230	00043161	Vega-Monta-solar	12	50	G6,35
DR. MACH	°K 241	00106867	Trialflex III	22.8	50	G6,35
	°K 246	00078176	Trialflex	24	40	
EURODENT	°K 203	00107173	Isolite, Riunito	24	150	G6,35
	°K 209	00108167	Isolite, Riunito	24	150	
	°K 211	00043163	Isosun	24	100	GY6,35
FARO	°K 204	00085489	S70, S90, S2000	17	95	
	°K 234	00043165	S70, S90, S2000 attacco ceramico	24	150	GZ9,5
	°K 203	00107173	70, B 4843 Sunlight	24	150	G6,35
	°K 209	00108167	70, B 4843 Sunlight	24	150	
	°K 233	00043162	EDI	17	95	G6,35
FEDESA	°K 204	00085489	Midway, Lineo, Scorpio	17	95	
KAVO	°K 203	00107173	1400 (zoccolo a 2 piedi)	24	150	G6,35
	°K 209	00108167	1400 (zoccolo a 2 piedi)	24	150	
PHILIPS	°K 230	00043161	Oralux	12	50	G6,35
PLANMECA	°K 203	00107173	Delight	12	50	G6,35
	°K 209	00108167	Delight	24	150	
RITTER	°K 203	00107173	Ritter 130, Lumostar new, D44 (zoccolo a 2 piedi), D428	24	150	G6,35
	°K 209	00108167	Ritter 130, Lumostar new, D44 (zoccolo a 2 piedi), D428	24	150	
	°K 234	00043165	Star track, "K" Super Starlite	24	150	GZ9,5
SIRONA	°K 220	00040384	Sirolux S 24V, Sirolux, Fantastic < 30.000	24	150	G6,35
	°K 208	00043169	Sirolux	12	55	PK22S
	°K 216	00043166	Sirolux	24	150	G6,35
	°K 230	00043161	Sirolux (C6 - C8)	12	50	G6,35
VILLA	°K 208	00043169	Moonlight	12	55	PK22S
VITALI	°K 204	00085489	Vitali, Cammbologna	17	95	
ALTRE	°K 234	00043165	Amaca Elisse, CB SEM, Starvision, Multilux(Stern), Marus	24	150	GZ9,5
	°K 208	00043169	Virginia (CHAYES)	12	55	PK22S
	°K 237	00043159	Triad	120	250	

Lampadine / LED per strumentazione rotante

MARCA	RIF.	CODICE	MODELLO
CASTELLINI	°K 504	00043185	Lampadina per micromotori
KAVO	°K 504	00043185	Lampadina per micromotori e turbine
NSK	°K 510	00043186	Lampadina per turbine
SIRONA	°K 502	00043187	Lampadina per turbine
W&H	°K 516	00043188	Lampadina per turbine
ALTRE	°K 601	00099900	Lampada germicida 15 WATT

Dental Club l'Azienda

Per Ordinare

738 Indice alfabetico

751 Indice attrezzatura

2 Abrasivi e Frese

2 Strisce Abrasive in Metallo

3 Stripping Interprossimale

4 Strisce Abrasive

5 Dischi Abrasivi

6 Gommini per Composito

11 Gommini per Ceramica

12 Gommini per Amalgama e Metalli

13 Punte Montate Abrasive

14 Sistemi per Rifinitura e Lucidatura

15 Frese Diamantate

35 Frese Speciali

35 Frese Diamantate Monouso

35 Frese in Acciaio

36 Frese Endodontiche

37 Frese Chirurgiche

42 Frese Tagliacorona

43 Frese in Tungsteno

46 Portafrese e Accessori

49 Anestesia, Farmaci e Medical Device

50 Anestetici Iniettabili

53 Anestetici Spray e Paste

54 Aghi per Iniezione

55 Sistemi per Anestesia

55 Dispositivi Antirischio

55 Siringhe per Anestesia Intraligamentare

56 Siringhe Autoaspiranti

- 56 Siringhe con Aspirazione Manuale
- 57 Soluzioni e Trattamenti Endodontici
- 64 Emostatici e Chirurgici
- 66 Test di Vitalità e Raffreddamento
- 66 Ghiaccio Sintetico
- 68 Trattamenti Parodontali
- 70 Aghi e Siringhe per Irrigazione
- 75 Contenitori e Accessori
- 77 Cementi**
- 78 Detergenti e Liners per Cavità
- 79 Cementi per Sottofondo a Base di Idrossido di Calcio
- 81 Cementi per Sottofondo a Base di Ossido di Zinco
- 82 Cementi Vetrioionomerici da Ricostruzione
- 84 Cementi Provvisori per Cavità
- 85 Cementi Provvisori per Cavità Fotopolimerizzabili
- 86 Cementi Canalari
- 90 Cementi per Riparazioni Radicolari e Otturazioni Retrogade
- 93 Solventi per Cementi e Guttaperca
- 94 Cementi Provvisori per Fissaggio
- 95 Cementi Definitivi per Fissaggio a Base di Carbossilati
- 96 Cementi Definitivi per Fissaggio a Base di Zinco
- 97 Cementi Definitivi per Fissaggio a Base di Vetrioionomeri
- 99 Cementi Definitivi per Fissaggio a Base Composita
- 104 Cementi Definitivi per Fissaggio a Base Composita Autoadesivi
- 112 Cementi per Fissaggio di Protesi su Impianti
- 113 Cementi Ortodontici
- 113 Accessori
- 114 Applicatori e Dispenser
- 115 Puntali Miscelatori e Terminali Intraorali
- 117 Chirurgia**

- 118 Viti e Chiodini
- 118 Membrane
- 121 Riempitivi Ossei Naturali
- 124 Riempitivi Ossei Sintetici
- 126 Emostatici
- 126 Gel Sigillanti
- 126 Impacchi Parodontali
- 127 Suture
- 136 Linee di Irrigazione
- 139 Sistemi di Irrigazione Manuale
- 139 Cannule Chirurgiche
- 140 Prelievo e Innesto Osseo
- 141 Implantologia**
- 144 Mini Impianti Dentali
- 146 Attacchi Overdenture su Impianti Rhein'83
- 148 Protesi Fissa OT Bridge Rhein'83
- 150 Attacchi OT Equator Rhein'83
- 151 Conservativa**
- 152 Mordenzanti
- 154 Sistemi Adesivi Universali
- 161 Sistemi Adesivi Total-Etch
- 164 Sistemi Adesivi Self-Etch
- 165 Adesivi e Primer per Ceramica e Metallo
- 166 Sistemi per Riparazioni
- 167 Opacizzanti
- 167 Resine per Composito
- 168 Compomeri
- 168 Amalgami e Sostituti di Amalgami
- 168 Spingiamalgama e Accessori
- 169 Compositi Universali Stratificabili
- 183 Compositi per Anteriori
- 183 Compositi Fluidi

- 189 Compositi Bulk
- 192 Compositi per Posteriori
- 192 Supercolori per Compositi
- 193 Compositi per Ricostruzioni di Monconi
- 193 Compositi Duali per Ricostruzioni di Monconi e Cementazione di Perni
- 195 Accessori per Compositi
- 199 Punte per Applicazioni
- 200 Accessori
- 201 Perni Endodontici
- 206 Perni Parapulpari
- 207 Nastri per Splintaggio
- 207 Cunei Interdentali
- 209 Matrici, Portamatrici e Accessori
- 218 Dighe
- 221 Accessori per Diga e Uncini
- 222 Uncini per Diga
- 229 Restauri Chairside**
- 230 Registrazione Occlusale
- 230 Riproduzione della Gengiva
- 230 Gessi
- 231 Opacizzanti per Scansioni
- 232 Blocchetti in Resina per CAD/CAM
- 232 Blocchetti in Composito per CAD/CAM
- 233 Blocchetti in Zirconia
- 235 Blocchetti in Vetroceramica / Silicato di Litio
- 236 Blocchetti in Vetroceramica / Disilicato di Litio
- 241 Blocchetti in Vetroceramica / Leucite
- 243 Blocchetti in Composito
- 243 Blocchetti in Ceramica Ibrida
- 246 Blocchetti in Ceramica
- 246 Caratterizzazione Materiali Ceramici

248 Caratterizzazione Materiali Compositi / Acrilici

249 Detersione, Disinfezione e Sterilizzazione

250 Disinfettanti per Strumenti e Frese

254 Disinfettanti Enzimatici per Strumenti

254 Detergenti Enzimatici

255 Detergenti per Portaimpronta e Strumenti

257 Solventi

258 Disinfettanti per Impronta

259 Disinfettanti per Grandi Superfici

259 Disinfettanti per Piccole Superfici

264 Fazzoletti Disinfettanti

265 Disinfettanti per Ambienti

266 Aspirazione Chirurgica

269 Sputacchiere

269 Rete Idrica

270 Detergenti per Termodisinfettori e Lavastrumenti

271 Accessori per Autoclavi

271 Filtri e Accessori per Impianti di Aspirazione

272 Vasche per Sterilizzazione e Accessori

273 Dispositivi di Protezione

274 Disinfettanti per le Mani

275 Sapone per le Mani

276 Dispenser per Saponi Gel

276 Rotoli e Buste

278 Etichettatrici

278 Indicatori di Sterilizzazione

283 Manutenzione Manipoli

285 Endodonzia

286 Strumenti Canalari Manuali

290 Tiranervi

290 Spingipasta

291 Strumenti Canalari Meccanici

- 304 Frese Endodontiche
- 305 Punte di Carta
- 309 Punte di Guttaperca
- 312 Guttaperca
- 313 Otturatori Endodontici
- 315 Condensatori di Guttaperca
- 316 Tray Box per Endodonzia
- 316 Misuratori Canalari e Accessori

319 Igiene Orale e Profilassi

- 320 Spazzolini per Bambini
- 320 Spazzolini per Adulti
- 321 Spazzolini Speciali
- 323 Kit Igiene Orale
- 324 Spazzolini Elettrici
- 325 Idropulsori
- 326 Dentifrici
- 327 Dentifrici Sbiancanti
- 328 Scovolini Interdentali
- 330 Collutori
- 334 Fili Interdentali
- 337 Spazzolini per Profilassi
- 338 Coppette per Profilassi
- 339 Paste per Profilassi e Lucidatura
- 342 Paste Diamantate
- 342 Contenitori e Accessori
- 343 Polveri per Profilassi
- 347 Indicatori di Carie / Placca
- 348 Test Salivari
- 348 Trattamenti Topici
- 350 Desensibilizzanti
- 353 Fluoroprofilassi
- 354 Infiltrazione della Carie

- 355 Sigillanti Occlusali
- 357 Paste Adesive
- 357 Contenitori in Plastica
- 358 Varie
- 359 Inserti per Ablazione

365 Sbiancamento Dentale

- 366 Sistemi di Sbiancamento Domiciliari
- 371 Sistemi di Sbiancamento Professionali
- 373 Sbiancanti Endodontici
- 374 Dighe Liquide
- 374 Accessori per Sistemi di Sbiancamento
- 375 Estetica Periorale
- 375 Gioielli

377 Impronta

- 378 Siliconi per Impronte Preliminari
- 378 Alginati
- 381 Polieteri 3M
- 384 Siliconi per Addizione 3M
- 386 Siliconi per Addizione Kulzer
- 387 Siliconi per Addizione Coltene
- 388 Siliconi per Addizione Zhermack
- 390 Siliconi per Addizione Voco
- 391 Siliconi per Addizione Trayart
- 392 Siliconi per Addizione Dentsply Sirona
- 393 Siliconi per Addizione IDS
- 393 Vinilsilicopolieteri
- 394 Siliconi per Condensazione
- 396 Gessi per Impronte
- 396 Materiali per Impronte Funzionali
- 397 Boxaggio
- 397 Siliconi per Registrazioni Occlusali
- 399 Siliconi per Matrici

- 399 Dispenser
- 400 Puntali Miscelatori e Terminali Intraorali
- 401 Puntali per Miscelazione Automatica
- 402 Accessori per Impronte
- 404 Retrattori non Impregnati
- 404 Soluzioni e Materiali per Retrazione
- 407 Accessori per Fili di Retrazione
- 408 Perni Calcinabili
- 409 Adesivi
- 410 Portaimpronte
- 414 Cere per Masticazione
- 414 Carta e Film per Articolazione
- 417 Indicatori di Occlusione
- 418 Indicatori di Pressione
- 419 Monouso**
- 420 Guanti in Lattice con Polvere
- 420 Guanti in Lattice senza Polvere
- 421 Guanti in Lattice Colorati
- 421 Guanti in Vinile
- 422 Guanti in Nitrile
- 424 Guanti Chirurgici
- 425 Mascherine Chirurgiche
- 427 Respiratori Filtranti
- 428 Abbigliamento Chirurgico e Protezioni
- 431 Teli Chirurgici
- 432 Dispositivi di Protezione Monouso
- 436 Copriuniti
- 438 Mantelline e Salviette Plastificate
- 441 Tovaglioli
- 442 Accessori per Salviette
- 442 Tray Paper
- 443 Bicchieri e Vassoi

445 Puntali Monouso per Siringa Aria / Acqua

446 Aspirasaliva

447 Cannule e Accessori

451 Cotone, Garze e Accessori

454 Contenitori per Rifiuti

454 Asciugamani

458 Distributori per Asciugatutto

459 Occhiali e Visiere di Protezione

463 Radiografia e Fotografia

464 Pellicole Autosviluppanti

464 Pellicole Endorali

465 Pellicole Panoramiche

465 Liquidi per Sviluppo e Fissaggio

467 Film ai Fosfori e Protezioni

468 Centratori per Radiografie / Radiografie Digitali

471 Buste e Cartelle Portaradiografie

472 Accessori per Radiografie

472 Protezioni Monouso

473 Fotografia

474 Grembiuli e Protezioni per Radiologia

477 Resine

478 Resine per Ribasature Rigide

480 Materiali per Ribasature Morbide

482 Corone Provvisorie

485 Resine Calcinabili

486 Resine per Provvisori

491 Resine Ortodontiche

491 Accessori per Resine

493 Strumentario Hu-Friedy

494 Diagnostica

498 Parodontologia

505 Chirurgia

527 Conservativa

533 Endodonzia

535 Instrument Management

539 Strumentario ASA Dental

541 Diagnostica

546 Parodontologia

548 Chirurgia

555 Chirurgia Implantare

557 Estrazione

561 Conservativa

569 Strumentario LM

570 Manici per Specchietti

570 Sonde Parodontali

570 Scaler

571 Curette Universale e di Finitura

571 Curette di Gracey

572 Curette Mini Gracey

572 Curette Langer

572 Strumenti in Titanio

573 Strumenti Parodontali Sharp Diamond

574 Escavatori Rotondi

574 Carver Nyström I

574 Strumenti per Composito

574 Retrattore Gengivale

575 Arte Style Italiano

576 Strumenti per Conservativa Dark Diamond

578 Leve Lussatrici

578 Leve per Estrazione

579 Strumentario Deppeler

580 Diagnostica

580 Parodontologia

585 Conservativa

587 Strumentario Aesculap Dental

588 Aesculap Dental Implantology

590 Strumenti per Estrazione

591 Strumentario Varie

592 Strumentario

592 Accessori per Strumenti

593 Strumentario per Corone

595 Apribocca e Divaricatori

597 Specchietti e Accessori

598 Manici per Specchietti

599 Manici Portalame e Lame Bisturi

601 Affilastrumenti e Accessori

601 Trays

605 Varie Studio e Laboratorio

606 Gadget per Bambini

607 Ortodonzia

607 Ortodonzia - Stripping

607 Ortodonzia - Nastri in Fibra per Splintaggio

608 Ortodonzia - Cementi Ortodontici

609 Ortodonzia - Pinze e Strumenti

612 Ortodonzia - Trainer Miofunzionali

613 Ortodonzia - Cera e Accessori

614 Gessi per Articolatori

614 Gessi per Modelli

615 Gessi per Modelli da Scansione CAD

615 Gessi per Monconi

616 Isolanti

616 Basi per Modelli

617 Cere

- 618 Termoformatura
- 620 Resine Autopolimerizzanti
- 621 Lucidanti per Resina
- 622 Fresoni in Tungsteno
- 622 Dischi Diamantati
- 623 Gommini Lucidanti per Resina
- 624 Feltrini e Spazzolini per Lucidatura
- 625 Lampade e Microsaldatori
- 625 Saldatura
- 626 Occlusori
- 626 Contenitori Portalavori
- 626 Strumentario
- 627 Varie Studio
- 628 Cartoleria

633 Attrezzatura

- 634 Imaging e Diagnostica
- 637 Ablatori e Inserti
- 643 Profilassi
- 646 Strumenti Speciali
- 646 Lampade Fotopolimerizzatrici
- 650 Contrangoli per Profilassi e Conservativa
- 651 Contrangoli, Manipoli Dritti e Attacchi
- 655 Turbine
- 661 Unità per Manutenzione Manipoli e Turbine
- 661 Endodonzia
- 667 Lampade per Chirurgia
- 670 Chirurgia e Implantologia
- 663 Manipoli per Chirurgia
- 674 Apparecchi per Piezochirurgia
- 676 Laser
- 677 Elettrobisturi e Inserti
- 678 Vasche ad Ultrasuoni

- 680 Termodisinfezione e Sterilizzazione**
- 692 Pronto Soccorso e Rianimazione**
- 693 Analgesia**
- 694 Sensori Intraorali**
- 695 Scanner per Film ai Fosfori**
- 696 Negatoscopi e Sviluppatrici**
- 697 Radiologia Intraorale**
- 699 Radiologia Volumetrica 2D/3D**
- 701 Riuniti**
- 704 Compressori e Aspirazione**
- 707 Unità di Ritocco**
- 708 Sistemi Ingrandenti**
- 711 Seggiolini Operativi**
- 712 Carrelli Multiuso**
- 714 Illuminazione**
- 717 Miscelatori per Materiali da Impronta**
- 718 Varie**
- 721 Lampadine di Ricambio**

738 Indice Alfabetico

751 Indice Attrezzatura

Un mondo di servizi

Competenza, esperienza e conoscenza

Per
OFFRIRE
il meglio

Prodotti selezionati da Dental Club con propri marchi ed in partnership con leader del settore e produttori internazionali, per offrire una vasta gamma di materiali e un'accurata selezione di attrezzature innovative ed arredi tecnici.

Per
SCEGLIERE
il meglio

I cataloghi presentano una vasta gamma di prodotti con la trasparenza dei prezzi. Le nostre offerte promozionali e le informazioni relative alle novità di mercato sono inviate direttamente ai clienti anche via newsletter o e-mail.

Per
AVERE
il meglio

Consulenza, progettazione e assistenza per lo sviluppo di soluzioni professionali. La nostra esperienza assicura creatività ed efficienza nella progettazione degli spazi. La qualità e la tempestività dell'assistenza garantiscono la continuità del lavoro.

Per
ESSERE
il meglio

Programmi didattici ad indirizzo professionale. La qualità formativa con un'ampia selezione di programmi, argomenti e contenuti. La disponibilità a fornire consulenze, suggerimenti e risposte concrete per la pratica quotidiana. L'accoglienza, l'ospitalità, la convivialità ed il piacere di confrontarsi e stare insieme.

Alcuni dei nostri servizi

- Vendite speciali con consegne personalizzate.
- Disponibilità di un consulente di vendita con visita periodica e di un referente per il servizio clienti, la gestione degli ordini, e la soluzione delle esigenze.
- Consulenza tecnica e consigli professionali di un Team specialistico, telefonicamente o nello studio.
- Disponibilità di un ricco calendario formativo con programmi sviluppati su richieste espresse dai clienti. Proposte, per tutto il personale di studio, per l'aggiornamento e l'addestramento su sistematiche, tecniche e nuovi orientamenti del settore odontoiatrico e odontotecnico.
- Organizzazione di dimostrazioni su prodotti e attrezzature.
- Disponibilità dei principali prodotti in pronta consegna.
- Convenzioni vantaggiose con un sistema di finanziamento con pagamenti rateali o con Società di leasing.
- Cataloghi illustrativi e informativi dei prodotti.
- Trasparenza dei listini.
- Promozioni ed offerte speciali che aumentano la convenienza sugli acquisti.
- Reperibilità di schede di sicurezza dei prodotti.
- Progettazione di Cliniche, Studi e Laboratori.
- Numero Verde 800 767400 dell'assistenza tecnica per interventi tempestivi nei casi di emergenza.
- Interventi di assistenza tecnica, manutenzione e riparazione con priorità assoluta.
- Macchine di cortesia in sostituzione delle apparecchiature guaste in attesa di riparazione o sostituzione.
- Manutenzione programmata e periodica delle attrezzature.
- Controlli elettromedicali.
- Qualità, convenienza e garanzia di un Gruppo a livello nazionale.

Come effettuare gli ordini



ON LINE
vendita on line in
assoluta comodità

7 giorni su 7 h24
www.dentalclub.it



PER TELEFONO
contattando
le nostre filiali



VIA E-MAIL
inviando
alle nostre filiali
la richiesta
d'ordine

LE NOSTRE FILIALI

**Limena
(Padova Ovest)**
via Volta 5-7
Tel. 049 766 28 70
padova@dentalclub.it

Bologna
via dei Fornaciali 29/C
Tel. 051 323 941
bologna@dentalclub.it

**Tavagnacco
(Udine Nord)**
via Cotonificio 45
Tel. 0432 235 706
udine@dentalclub.it

Torino
corso Ferrucci 89/D
Tel. 011 0650 390
torino@dentalclub.it

Servizio Clienti contabilità - Assistenza clienti

Richiesta copie fatture, estratti conto

amministrazione@dentalclub.it - Tel. 049 7662878

PREZZI

I prezzi di questo catalogo si intendono al netto di Iva e sono riferiti alla data di pubblicazione. Potrebbero essere soggetti a variazione senza preavviso. I prezzi pubblicati potranno avere variazioni migliorative a seguito delle promozioni ufficiali dei produttori e delle proposte commerciali di Dental Club.

SPEDIZIONE

- È gratuita per un ordine superiore a € 130,00 IVA esclusa e peso inferiore a 50 kg. Per ordini di valore inferiore, invece, sarà applicato un contributo spese di spedizione.
- Importo fisso € 2,00 per contributo spese imballo.
- Gli ordini pervenuti entro le 13.00 saranno evasi il giorno stesso.
- L'eventuale materiale non evaso sarà spedito con l'ordine successivo; salvo disposizioni diverse.
- I contributi per imballo e spedizione potrebbero essere soggetti a variazione, senza preavviso, conseguenti le dinamiche del mercato delle materie prime e dei carburanti.

MODALITÀ DI PAGAMENTO

- In contrassegno alla consegna della merce, direttamente al corriere con assegno intestato a Dental Club S.p.a.
- Tramite Ricevuta Bancaria, a 30 giorni dalla data di fattura.
- Tramite SDD (addebito telematico in conto corrente), a 30 giorni dalla data di fattura.

RESI

Il cliente potrà restituire l'articolo o gli articoli acquistati entro 8 giorni dal ricevimento degli stessi inviando una e-mail a servizioclienti@dentalclub.it indicando il documento di riferimento e il motivo della richiesta, o contattando una delle filiali, o il proprio agente di riferimento; salvo che il diritto di recesso sia escluso dalla normativa applicabile.

Il diritto di recesso non potrà essere esercitato per:

- specialità medicinali
- articoli appositamente ordinati o chiaramente personalizzati, o che rischiano di deteriorarsi o con scadenza ravvicinata
- articoli sigillati che sono stati aperti dopo la consegna

Quando l'acquisto di un bene è abbinato all'acquisto o all'omaggio di altri beni (pacchetto promozionale, gadget, ecc.) il diritto di recesso potrà essere esercitato solo con la restituzione di tutti i beni facenti parte dell'offerta.

I prodotti dovranno essere resi integri, nell'imballo originale e con i sigilli inalterati.

Il reso dovrà pervenire con regolare documento di trasporto in PORTO FRANCO indirizzato a: Dental Club S.p.a Via Alessandro Volta 5-7 35010 Limena (PD) e una volta arrivato sarà sottoposto a verifica prima di essere accettato.

In mancanza dei requisiti necessari all'accettazione del reso, la merce sarà restituita al mittente con l'addebito dei costi di spedizione. Entro 30 giorni dalla data di avvenuta verifica e accettazione Dental Club provvederà ad emettere documento di accredito.

La Dental Club garantisce l'originalità e la qualificazione dei prodotti commercializzati nonché la tracciabilità dei dispositivi medici acquistati e distribuiti. La Dental Club è certificata con Sistema di Gestione per la Qualità secondo lo standard UNI EN ISO 9001:2015. I prodotti che riportano sulla confezione la dicitura "per uso dentale" possono essere venduti solamente a dentisti, odontoiatri e odontotecnici. L'accettazione degli ordini è subordinata alla correttezza dei pagamenti.

2Shape Mini Micro Mega	302
4 Model Gips G Line	614

A

Abbigliamento Chirurgico e Protezioni	428
Abrasivi e Frese	1
Accessori per Autoclavi	271
Accessori per Conservativa	200
Accessori per Diga e Uncini	221 e 222
Accessori per Fili di Retrazione	407 e 408
Accessori per Materiale da Impronta	da 402 a 404
Accessori per Sistemi di Sbiancamento	374
AccuFilm Parkell	415
Acido Tricloroacetico 30% M.D. Ogna	65
Acqua Altamente Depurata	271
Acqua Ossigenata	57
Acqua Ossigenata Ogna	57
Acqua Sterile Galenica Senese	57
Acrytemp Zhermack	488
ACT 340 Plus 2000 LH Amedics	266
Activa Bioactive Base Liner Pulpdent	81
Activa Bioactive Cement Pulpdent	112
Activa Bioactive Restorative Pulpdent	190
Activa Presto Pulpdent	172
Adattatore Luer Ultradent	72
Adattatori per Cannule Cattani	450
Adesivi	409
Adesivi e Primer per Ceramica e Metallo	165
Adhese Universal Ivoclar	154
Adhesive Coltene	409
Admira Fusion 5 Voco	174
Admira Fusion Flow Voco	183
Admira Fusion Voco	174
Admira Fusion X-Base / X-Tra Voco	191
Admira Protect Voco	350
Adper Scotchbond 1 XT 3M	161
Adper Scotchbond MP 3M	163
Aesculap Dental Implantology	588
Affilastrumenti	601
Affinis Coltene	387
Affinis Precious Coltene	387
Aghi CanalPro Side-Port Coltene	71
Aghi e Siringhe per Irrigazione	da 70 a 75
Aghi Irrigation Probe Kerr	70
Aghi Miraject Endo / Endotec Luer Hager & Werken	70
Aghi Miraject PL Hager Werken	70
Aghi Obtura Spartan Obtura	312
Aghi per Iniezione	
• Pject Simit-Pharma	54
• Septoject Evolution Septodont	54
• Septoject Septodont	54
• Sopira Carpule Free Flow Kulzer	54
• Sopira Carpule Kulzer	54
Aghi per Lavaggi InLine	71
Aghi per Lavaggi Odontoiatrici Ogna	70
Aghi per Lavaggi Z-Rinse Zarc4Endo	71
AH Plus Bioceramic Sealer Dentsply Sirona	88
AH Plus / AH Plus Jet Dentsply Sirona	88
Air-Flow Classic / Air-Flow Perio EMS	343
Air-Flow Plus CHX EMS	343
Air-N-Go Classic / Air-N-Go Perio Acteon	345

Alcohol Torch Keystone	625
Alginati Cromatici	378
Alginati non Cromatici	379 e 380
Alginati per Ortodonzia	380
Alginoplast Kulzer	379
Algitrax Zhermack	255
Alloy Primer Kuraray Noritake	165
Alveogyl Septodont	65
Amalgami e Sostituti di Amalgami	168
Amaris Gingiva Voco	174
Amber Mill Hass	240
Amuchina Gel XGerm IDS	274
Amuchina MD	258
Analoghi da Laboratorio Rhein'83	150
Anelli Centratori XCP Rinn	469
Anelli Composi-Tight Garrison	216
Anelli Direzionali Monouso Rhein'83	146
Anellini Codificatori Hu-Friedy	592
Anellini Codificatori Inline	593
Anelli Strata-G Garrison	216
Anestesia, Farmaci e Medical Device	da 49 a 76
Anestetici a Base di Articaia	
• Articaia Ogna	52
• Articaia Pierrel	50
• Citocartin Molteni Dental	50
• Septanest Septodont	52
Anestetici a Base di Lidocaina	
• Ecocain Molteni Dental	50
• Xylonor Septodont	52
Anestetici a Base di Mepivacaina	
• Mepivacaina Ogna	52
• Mepivacaina Pierrel	50
• Optocain Molteni Dental	50
• Scandonest Septodont	52
Anestetici Spray e Paste	53
Antema Molteni Dental	64
Antiapannante Acteon	598
Antichiumogeno Sanitizzante Magnolia Cattani	268
Antischiumogeno Disinfettante Magnolia Cattani	268
Applicatore per Osso Asa Dental	140
Applicatori a pennello Ultradent	199
Applicatori Doppi per Fluoro	353
Applicatori e Dispenser	114
Apribocca e Divaricatori	595
Apribocca Umbrella Ultradent	595
Apricorone Universale ASA Dental	594
Aqualizer Ultra Splint	613
Aqua Print IDS	393
Aquasil Ultra+ Dentsply Sirona	392
Archivio Test De Marco	282
Argoseal Silver Free Ogna	87
Armadietti Pronto Soccorso	627
Arte Style Italiano	575
Arti Gips G Line	614
Asciugamani	454
Asciugamani in Rotolo	455 e 456
Asciugamani Piegati a "C"	454
Asciugamani Piegati a "C" Bio	455
Asciugamani Piegati a "Z"	454
Asciugatutto in Rotolo	455
Asciugatutto Wypall L20 / L30 Kimberly-Clark	456

Aspirasaliva	
• ASA Dental	446
• AsaFresh ASA Dental	446
• Colorati G Line	446
• Hygoformic Bio Orsing	447
• Total Comfort ASA Dental	446
Aspiratore Chirurgico Omnia	139
Aspiratore Chirurgico Omniaurg Omnia	448
Aspirazione Chirurgica	266
Astal Ogna	406
Astringedent Ultradent	406
Astringent Retraction Paste 3M	405
Astucci per Mascherine Ultradent	374
Attacchi OT Equator Rhein'83	150
Attacchi overdenture su impianti Rhein'83	146 e 147
Attestato di Coraggio	606
Attivatore Universale Kulzer	395
Aureoseal M.T.A. (Mineral Trioxide Aggregate) Ogna	93
Automatic Bone Tac SintexLine	118
Automatrix Dentsply Sirona	209
Automat XR/C* New Dürr Dental	466

B

Bacinella Reniforme	272 e 603
Bactryl Spray Cantel Medical	259
Bandana Fantasia G Line	429
Bandane in Cotone Perfecto	429
Barriera Tublex Omnia	434
Basic Implant Set Omnia	430
Basi per Modelli	616
Beautibond Xtreme Shofu	158
Beautifil Bulk Restorative Shofu	191
Beautifil Flow Plus X F00 / F03 Shofu	187
Beautifil II Enamel / Shofu	172
Beautifil II Gingiva Shofu	172
Beautifil II LS Shofu	172
Beccucci Composite Gun Kerr	200
Be You Travel Set Curaprox	323
Bicchieri e Vassoi Monouso	443
Bicchieri Bianchi G Line	443
Bicchieri Bio Cup Larident	444
Bicchieri Bio Paper One Akzenta	443
Bicchieri Colorati Monoart Euronda	443
Bicchieri Colorati Top Cups Akzenta	443
Bicchieri Emoticon G Line	444
Bicchierini per Miscelazione	491
Bifix QM Voco	99
Bifix SE Voco	108
Bifix Temp Voco	95
Bifluorid 10 Voco	352
Biglietti per Appuntamenti	627
Biocollagen Bioteck	118
Biodentine Septodont	90
Biodentine XP Septodont	90
Biofilm Discloser EMS	347
Bio-Gen Granuli Bioteck	122
Bio-Gen Mix Gel Bioteck	122
Bio-Gen Putty Bioteck	122
Bio Orange Solvent Ogna	257
Bioroot RCS Septodont	89
Bioseal Ogna	87

Bison Renfert	624	Camici in TNT	428	Cementi per Riparazioni Radicolari e Otturazioni Retrograde	90
Bisturi Monouso Sterili Swann Morton	599	Camici in TNT Politenato	428	Cementi per Sottofondo	
Bite-Box	357 e 613	Cam Stone N Ernst Hinrichs	230	• a Base di Idrossido di Calcio	79
BlancOne Click IDS	371	CanalPro EDTA 17% Coltene	60	• a Base di Ossido di Zinco	81
BlancOne Duetto IDS	327	CanalPro NaOCI Coltene	58	Cementi Provvisori per Cavità	da 84 a 86
BlancOne Home+ IDS	366	Cannule Capillary Micro Ultradent	72	Cementi Provvisori per Cavità Fotopolimerizzabili	85
BlancOne Stick IDS	366	Cannule Capillary Tip Ultradent	72	Cementi Provvisori per Fissaggio	da 94 a 96
BlancOne Touch IDS	371	Cannule Chirurgiche	139	Cementi Vetroionomerici da Ricostruzione	da 82 a 84
BlancOne Ultra+ IDS	371	Cannule Chirurgiche Blutip Sogeva	448	Cemento Fotopolimerizzabile al Fluoro Leone	608
Blocchetti in Ceramica		Cannule Chirurgiche Omnia Surge Omnia	448	Cention Forte Ivoclar	190
• Vita	246	Cannule Chirurgiche Orsing	448	Centratori per Radiografie / Radiografie Digitali	468
Blocchetti in Ceramica Ibrida		Cannule di irrigazione Endo-Eze Ultradent	71	Centratore Test-Set X-Ray System Kerr	470
• Voco	243	Cannule per Aspirazione	da 447 a 450	Centratori per Radiografie Digitali Kerr	471
• Vita	244 e 245	Cannule EM19 Euronda	450	Centratori per Radiografie Kerr	470
• GC	244	Cannule Endo-Eze Ultradent	71	Centratori Rinn-Dentsply Sirona	468
Blocchetti in Composito		Cannule Hygovac Bio Orsing	448	Cera Alminax Hager&Werken	414
• Vita	243	Cannule Hygovac Orsing	448	Cera Azzurrina Morbidissima Zeta	617
Blocchetti in Resina Nanoceramica 3M	232	Cannule Hygovac Vent Orsing	449	Ceradent Invernale / Intermedia / Estiva Zeta	617
Blocchetti in Vetroceramica / Disilicato di Litio		Cannule in Plastica Cattani	450	Ceradent Masticazione Zeta	414
• Ivoclar	da 236 a 239	Cannule per Profilassi Dürr Dental	449	CeraGloss Edenta	12
• Dentsply Sirona	239	Cannule Purevac HVE Mirror Tips Dentsply Sirona	449	Ceram-X Spectra ST Dentsply Sirona	172
• Hass	240	Cannule Universali III Dürr Dental	449	Ceram-X Spectra ST Flow Dentsply Sirona	184
• GC	241	Cannule Universali Petito Dürr Dental	449	Cera Ortodontica Gum Sunstar	358 e 613
Blocchetti in Vetroceramica / Leucite	241	Caratterizzazione Materiali Ceramici	246	Cera per Ossa B.Braun	126
Blocchetti in Zirconia	233	Caratterizzazione Materiali Compositi / Acrilici	248	CeraSmart 270 GC	245
• Kuraray	233	Caries Detector Kuraray Noritake	347	Cere	617
• Ivoclar	da 233 a 235	Carta A4 Cartoleria	631	Cerec Tessera Dentsply Sirona	239
Blocchi Impasto in Acetato G line	114 e 200	Carta e Film per Articolazione	414	Cere per Masticazione	414
Blocchi Impasto in Carta G line	114, 200 e 402	Carta Igienica Butterfly	457	Cervitec F Ivoclar	351
Blocchi Impasto Kulzer	402	Carta Igienica Scott Kymberly-Clark	457	Cervitec Gel New Ivoclar	348
Blocchi Impasto Zhermack	402	Carta Igienica Scottonelle Kymberly-Clark	457	Cestino in PPL Cartoleria	628
Blue Marker Yeti	417	Carta Occlusale Arti-Check Bausch	415	Charisma Flow Kulzer	186
Blueprint X-Creme Dentsply Sirona	379	Carta per Articolazione Agis	415	Charisma Kulzer	180
BlueShaper Zarc4Endo	297	Carta per Articolazione Bausch	415	Chiodini in Titanio SintexLine	118
Bowie & Dick BClean De Marco	280	Carta per Articolazione Radar Nordin	416	Chirurgia	117
Boxaggio	397	Cartoleria	628	Chirurgia ASA Dental	548
BrackFix Voco	113 e 608	Cartucce Guttaperca Calamus Dual		Chirurgia Hu-Friedy	505
Brilliant EverGlow Coltene	169	Maillefer Dentsply Sirona	312	Chirurgia Implantare ASA Dental	555
Brilliant EverGlow Flow Coltene	184	Cartucce Guttaperca Gutta-Smart		ChioSite Ghimas	69
Brix 3000 Brix	354	Maillefer Dentsply Sirona	312	Citocartin Molteni Dental	50
Bunsen Miratorch Hager&Werken	625	Carver Nyström I	574	Cleanident Kerr	327
Buste Autosaldanti Crosstex	277	Cassetta a Scomparti Nichrominox	602	Cleanic Kerr	341
Buste e Cartelle Portaradiografie	471	Cassetta per Specchi Fotografici Falcon	473	Cleanic Tube Light Kerr	341
Buste e Rotoli per Sterilizzazione	276 e 277	Cassetta per Strumenti LM	601	CleanJoy Voco	340
Buste e Rotoli per Sterilizzazione G Line	277	Cassetta Portastrumenti Twist-Lock	602	CleanPolish Kerr	342
Buste Eurosteril Euronda	276	Cassetta Stery Porta Strumenti Larident	601	CLEANspray / DRYspray Kavo	284
Buste Perforate Cartoleria	630	Cassette Portastrumenti ASA Dental	601	Clean-Stand Maillefer Dentsply Sirona	318
G		Catenella in Metallo	442	Clearfil Ceramic Primer Plus Kuraray Noritake	165
C+Files Ready Steel Maillefer Dentsply Sirona	289	Catenella Monouso Akzenta	442	Clearfil Core New Bond Kuraray Noritake	193
Calasept Plus Directa	62 e 89	Catenelle Colorate Allungabili Larident	442	Clearfil DC Activator Kuraray Noritake	156
Calbenium Airel	269	Catenelle Colorate Profumate Larident	442	Clearfil DC Core Plus Kuraray Noritake	194
Calcicur / Calcimol LC Voco	80	CaviCide Kerr	259	Clearfil FII Kuraray Noritake	183
Calcitos Bioteck	122	Cavit 3M	84	Clearfil Liner Bond 2V Kuraray Noritake	163
Calibratore Punta Guttaperca		CaviWipes Salviette Kerr	264	Clearfil Majesty ES-2 Kuraray Noritake	177
Maillefer Dentsply Sirona	316	Cementi	77	Clearfil Majesty ES-2 Universal Kuraray Noritake	177
Calibra Universal Dentsply Sirona	108	Cementi Canalari con Eugenolo	86	Clearfil Majesty Es Flow Kuraray Noritake	188
Caliform Ogna	62	Cementi Canalari senza Eugenolo	86	Clearfil Majesty Flow Kuraray Noritake	188
Calxyl Oco Präparate	79	Cementi Compositi	99	Clearfil Majesty Posterior Kuraray Noritake	192
Calzari per Orma Tecno-Gaz	430	Cementi Compositi Autoadesivi	104	Clearfil New Bond Kuraray Noritake	163
Camici in Microfibra SMS	428	Cementi Definitivi per Fissaggio	da 95 a 112	Clearfil Photo Core Kuraray Noritake	193
		Cementi per Fissaggio di Protesi su Impianti	112	Clearfil S3 Bond Plus Kuraray Noritake	164

• Diga Nera Nic Tone	219	• per Asciugamani Piegati a "C"	458	Endodonzia	285
Dighe Prive di Lattice		• per Asciugatutto	458	Endo-Eze MTAFlow Ultradent	92
• Latex Free Crosstex	220	Distruggidocumenti Kobra+1 / Kobra C1 Cartoleria	628	Endoidrox Ogna	62
• Latex Free Ivory Kulzer	220	Divaricatore Simplex Falcon	596	Endoidrox Pasta Ogna	62
• Flexi Dam Hygenic Coltene	220	Divaricatori ASA Dental	596	Endomethasone N Septodont	88
• Flexi Dam Roeko	220	Divisa Monouso in Microfibra SMS	428	Endo Organizer con Misuratore	317
Diga Speciale	220	Dry Tips Microbrush	451	Endosolv Septodont	93
Dighe Liquide	374	DS40+ G line	250	Endo-Z Maillefer Dentsply Sirona	36 e 304
Diga Liquida InLine	374	DT Temporary Dressing Dental Therapeutics	80	Enhance Finishing System Dentsply Sirona	10
Digitest 3 Pulp Vitality Tester Parkell	66	DuoTemp Coltene	86	Enzymax Spray Gel Hu-Friedy	254
Dischi Abrasivi	5	Duralay Reliance	485	Epitex GC	4
Dischi Diamantati Edenta	622	Duralay Temporary Crown & Bridge Reliance	488	Equia Coat GC	83
Dischi Termoplastici Erkodont		Durelon 3M	96	Equia Fil GC	83
• Erkodur Erkodont	618	DVD/CD Verbatim Cartoleria	630	Equia Forte Coat GC	83
• Erkoflex-95 Erkodont	619	DW Zero #200 Trayart	250	Equia Forte HT GC	83
• Erkoflex Erkodont	619	Dycal Dentsply Sirona	80	Ergo Bracciale Justool	318
• Erkolen Erkodont	619	Dyract eXtra Dentsply Sirona	168	Ergonom-X Dentalfilm	464
• Erkoloc-pro Erkodont	619	Dyract Flow Dentsply Sirona	168	Erkopro Motion Erkodont	618
Disinfettante Frese Sun410K Sunsept	251			Escavatori Hu-Friedy	530
Disinfettante Impronta Sun520 Sunsept	258	E		Escavatori ASA Dental	566
Disinfettante Strumenti Sun400K Sunsept	251	Eburos Professional Dentsply Sirona	331	Escavatori Rotondi LM	574
Disinfettante Strumenti Sun402K Sunsept	251	Eburos Spray Dentsply Sirona	331	Espositore da parete Cartoleria	631
Disinfettanti		Eco30" Dentalfilm	464	Essential Floss Oral-B	335
• Enzimatici per Strumenti	254	Ecocain Molteni Dental	50	Es-Tech Classe II / III Isasan	612
• per Ambienti	265	Ecocain Spray Molteni Dental	53	Es-Tech Logo 2 Isasan	612
• per Aspirazione Chirurgica	266	Edge-Ease Crosstex	472	Es-Tech Standard Isasan	612
• per Grandi Superfici	259	EDTA 17% GEL Ogna	60	Es-Tech Unvers Isasan	612
• per Impronta	258	E.D.T.A. 17% Ogna	60	Estetica Periorale	375
• per Rete Idrica	269	EDTA 17% Soluzione PD	60	Esthetic-Base Gold Dentona	230 e 615
• per le Mani	274	EDTA 18% Ultradent	59	Etch-Rite Pulpdent	153
• per Piccole Superfici	259	EDTA Solution Pulpdent	60	Etichettatrici	278
• per Strumenti e Frese	250	Elastic Seeger Rhein'83	147	Etichette Stampante Euronda	278
Disinfezione Aspirazione Sun500K Sunsept	267	Elite Glass Zhermack	399	Etichette Traccia Tecno-Gaz	278
Dispenser		Elite HD+ Zhermack	390	Eugenate Desobturator PD	93
• per capsule 3M	114	Elma Dent & Med Clean EC10	257	Eusol Ogna	88
• per capsule GC	114	Embrace First-Coat Pulpdent	165	EverStick Ortho GC	607
• per capsule SDI	114	Embrace Kool-Dam Wetbond Pulpdent	374	EverStick Perio GC	207
• per cartucce 3M	399	Embrace Opaquer Wetbond Pulpdent	167	EverX Flow GC	192
• per cartucce D2 Zhermack	399	Embrace Pit & Fissure Sealant Wetbond Pulpdent	356	Evidenziatori Cartoleria	629
• per cartucce Unipress	399	Embrace Resin Cement WetBond Pulpdent	112	Exaclear GC	399
• per cartucce Vestige TrayArt	399	Emostatici	126	EXA'lence GC	393
• per Mantelline Monoart Euronda	439	Emostatici e Chirurgici	64	Excalibur Zarc4Endo	298
• per Microbrush	197	Ena Bond Micerium	161	Excite F / Excite F DSC Ivoclar	162
• per Saponi Gel	276	Ena Cem Micerium	104	Expasyl / Expasyl Exact Acteon	407
Dispoclean Dispotech	265	Ena Etch Repair Micerium	167	Express 2 3M	385
Disposa-Shield Dentsply Sirona	433	Ena Flow Sealant Micerium	356	Express 3M	385
Dispositivi Antirischio	55	Enamelast Ultradent	352		
Dispositivi di Protezione	273	Enamel Plus HFO Glass Connector Micerium	182	F	
Distributore per Asciugamani	458	Enamel Plus HFO Micerium	182	Fazzoletti in Carta	457
Dispositivi di Protezione Monouso	432	Enamel Plus HRI Bio Function Micerium	182	Fazzoletti Disinfettanti	264
Distributori		Enamel Plus HRI Flow Micerium	183	Fazzoletti in Carta Kleenex Kymberly-Clark	457
• per Asciugamani in Rotolo	458	Enamel Plus HRI Function Micerium	182	FD 312 Dürr Dental	259
• Distributore per Asciugatutto	458	Enamel Plus HRI Micerium	181	FD 322 Dürr Dental	261
• per Aspirasaliva	447	Enamel Plus Temp Micerium	489	FD 322 Parfume Free Dürr Dental	261
• per Bicchieri	444	Ena Seal Micerium	167	FD 333 Dürr Dental	261
• per Garze	453	Ena SOFT HRI Micerium	86	FD 350 Dürr Dental	264
• per Guanti	424	Endo Access Bur Maillefer Dentsply Sirona	36 e 304	FD 366 Sensitive Dürr Dental	261
• per Mascherine	427	Endo-Bite Kerr	470	Federa di Mayo Omnia	432
• per Rulli di Cotone	453	Endo-Bite Senso Kerr	471	Feltrini e Spazzolini per Lucidatura	624
• per Palline di Cotone	453	Endo Box Mini / Medio	316	Fiber-Splint Over Layer Polydentia	207
• per Salviette	441	Endobox Universale	316	File-Eze E.D.T.A. Ultradent	59
• per Sapone Liquido	276	Endoburs Edenta	36	Fill Root ST	89

Film ai Fosfori e Protezioni	467
Film ai Fosfori Vistascan IQ Dürr Dental	467
Film ai Fosfori Vistascan Plus Dürr Dental	467
Film Metallico Arti-Fol Bausch	414
Film per Occlusione Hanel	416
Film Plastico Arti-Fol Bausch	415
Film Protettivo Perfecto	433
Fili Interdentali	
• Butler Weave Gum Sunstar	334
• Easy Floss Gum Sunstar	334
• Expanding Floss Gum Sunstar	334
• Gum Ortho Gum Sunstar	334
• Original White Gum Sunstar	334
• Curaprox	336
• Johnson & Johnson	336
• PTFE Curaprox	336
Filo per Diga Hygenic Coltene	222
Filtek Bulk Fill Flowable 3M	189
Filtek One Bulk Fill Restorative 3M	189
Filtek P60 3M	192
Filtek Supreme Flowable 3M	184
Filtek Supreme XTE 3M	169
Filtek Universal Restorative 3M	170
Filtek Z250 / Filtek Z500 3M	170
Filtri Cattani	271
Filtri Dürr Dental	271
Filtri e Accessori per Impianti di Aspirazione	271
Fisiografit Ghimas	125
Fissurit F Voco	355
Fit Checker Advanced GC	418
FitStrip Garrison	3
FITT (Functional Impression Tissue Toner) Kerr	396
Fix Adesivo Dentsply Sirona	409
Flexacryl (Tipo Hard) Lang	478
Flexacryl (Tipo Soft) Lang	480
Flexi Dam Hygenic Coltene	220
Flexi Dam Roeko	220
Fleximeter Strips Bausch	417
Flexitime Bite Kulzer	230 e 398
Flexitime Kulzer	386
Fluoridgel Lunos Dürr Dental	353
Fluorinse Oral B	333
Fluoroprofilassi	353
Fluor Protector Ivoclar ad esaurimento	351
Fluor Protector S Ivoclar	351
Foam Tray Dental Medical	353
Forbice per Corone ASA Dental	594
Forbice Speciale XL Erkodent	627
Forbici Professionali Cartoleria	629
Forcella Easy Flosser Gum Sunstar	336
Fornetto Soft-Core CMS	314
Fotografia	473
Fragranza Concentrata Sunsept	260
Freegenol Temporary Pack GC	95
Fresa Endodontica 857 Edenta	36
Fresa Endodontica C269GKS Edenta	36 e 304
Fresa Endodontica C560 Edenta	36
Fresa Endodontica CB 269GK D+Z	36
Fresa Endodontica H152 Edenta	36
Fresa in tungsteno, FG/314	304
Fresa ossivora C254AAC Edenta	41
Fresa TC Finisher FGXL Edenta	43

Frese Chirurgiche	
• D+Z	37
• Edenta	39
• Meisinger	38
• Maillefer Dentsply Sirona	37
Frese Diamantate	
• Intensiv	15
• Edenta	30
• Coltene	34
• Monopaziente SS White	35
Frese Diamantate Monouso	35
Frese Endodontiche	36 e 304
Frese in Acciaio Meisinger	35
Frese in Tungsteno	
• Beaver Jet	46
• SS White	43
• D+Z	44
• per Finitura Beaver Jet	46
• per Finitura D+Z	45
Frese OptiClean Kerr	35
Frese per Abutment Edenta	40
Frese per il trattamento di Perimplantite Edenta	40
Frese per RelyX Fiber Post 3D e Relyx Fiber Post 3M	201
Frese Speciali	35
Frese Tagliacorona	
• in Tungsteno D+Z	42
• Power Cut Edenta	42
• in Tungsteno Beaver Jet	43
• Transmetal Maillefer Dentsply Sirona	43
• SS White	43
Frese Whitech	35
Fresoni in Tungsteno	622
FRESONI IN TUNGSTENO D+Z	622
FujiCEM 2 SL GC	98
FujiCEM Evolve GC	98
Fuji I GC	98
Fuji II / Fuji II LC Improved GC	84
Fuji IX GP GC	83
Fuji Lining LC GC	81
Fuji Ortho Band GC	608
Fuji Ortho Band LC GC	113
Fuji Ortho LC GC	113 e 608
Fuji PLUS GC	98
Fuji Temp LT GC	112
Fuji Triage GC	355
Fusion Anterior Matrix Sytem Garrison	214
Futurabond DC Voco	164
FuturaBond M+ Voco	160
Futurabond U Voco	160
G	
G2-Bond Universal GC	160
Gadget per Bambini	606
G-Aenial A'Chord GC	174
G-Aenial Flo X GC	185
G-Aenial GC	176
G-Aenial Universal Flo GC	185
G-Aenial Universal Injectable GC	185
GapSeal Hager&Werken	126
G-Cem LinkForce GC	102
G-Cem One Adhesive Enhancing Primer GC	108
G-Cem One GC	108

GC Fuji Rock EP Linea Classic	616
GC Fuji Rock EP Linea Premium	616
GC Reline GC	478
GC Reline II GC	480
GC Tissue Conditioner GC	482
GC Tooth Mousse GC	349
Gelatamp Roeko	64
Gel di Fluoro Dental Medical	353
Gel di Fluoro M.F.P. Dental Medical	353
Gel Etch Optima IDS	153
Gel Parodontale 0.5 ADS+DNA Curasept	349
Gel Parodontale 1% Curasept	349
Gel Sigillanti	126
General Purpose Cleaner L&R	256
Gengistal Ogna	405
Gessi	
• per Articolatori	614
• per Impronte	396
• per Modelli	614
• per Modelli da Scansione CAD	615
• per Monconi	615
Ghiaccio Sintetico	66
Ghiaccio Istantaneo G Line	66
Ghiaccio Istantaneo Monoart Euronda	66
Ghiaccio Spray Larident	66
Gingifast CAD Zhermack	230
Gingival Barrier SDI	374
Gioielli Dentali	375
Glasionomer Cement CX Plus Shofu	99
Glaze Lang	490
Gluma Desensitizer Kulzer	350
Glyde File Prep Dentsply Sirona	61
Gomma Steadtler Cartoleria	629
Gommini eZr Garrison	11
Gommini in Silicone Identoflex	6 e 13
Gommini Lucidanti per Resina	623
Gommini per Amalgama e Metalli	12
Gommini per Ceramica	11
Gommini per Composito	6
Gommini per Profilassi Identoflex	339
Gommini per Zirconia D+Z	11
Gommini Shofu	12
G-Premio Bond / G-Premio Bond DCA GC	160
Gradia Direct Flo GC	185
Gradia Direct GC	176
Gradia Direct LoFlo GC	186
Grandio Blocs Voco	243
Grembiuli e Protezioni per Radiologia	474
Grembiule Anti RX Bambino G Line	475
Grembiule Anti RX Operatore G Line	475
Grembiule Anti RX Paziente G Line	474
Grembiule Anti RX Senza Piombo G Line	474
Guaina Telecamera Intraorale Perfecto	472
Guaine con Adesivi Omnia	435
Guaine con Elastici Omnia	434
Guaine con Inseritore Omnisleeve Omnia	435
Guaine per Radiografico Crosstex	435
Guaine Protettive Omnix Omnia	434
Guaine Protettive Sogeva	434
Guanti Antitaglio Lilac Hu-Friedy	273
Guanti Chirurgici	
• DOC	424

Ketac-Cem Plus Automix 3M	97	Luxabite DMG	397	• Palodent V3 EZ Coat Dentsply Sirona	212
Ketac-Cem Radiopaque 3M	97	Luxacore Z-Dual DMG	193	• Palodent Dentsply Sirona	212
Ketac Fil Plus Aplicap 3M	82	LWS Laser Whitening System Doctor Smile	372	• Omni-Matrix Ultradent	212
Ketac Universal Aplicap 3M	82	Lyostypt B. Braun	64	• Halo Section Matrix System Ultradent	213
Ketac Universal Handmix 3M	82			• Westpoint	213
K-Flexofile Golden Maillefer Dentsply Sirona	289	M		• Fusion Anterior Matrix Garrison	214
Kit Bimbi Monster Gum Sunstar	324	M2 Comfort Softopac Agfa Dentus	464	• Strata-G Garrison	214
Kit Chirurgici Sterili Standard Omnia	431	Mandrini HP	624	• Composi-Tight 3D Slick Band XR Garrison	214
Kit da Viaggio Gum Sunstar	323	Mandrini a Vite Westpoint	337	• Composi-Tight 3D Garrison	214
Kit Eco Igiene Quotidiana Gum Sunstar	323	Mandrini Snap-On Kerr	337	• Composi-Tight 3D Fusion Garrison	215
Kit Igiene Orale	323	Mandrino per Dischi	6	• Composi-Tight 3D Fusion Firm Garrison	215
Kit Monouso Chirurgico Sterile G Line	431	Mandrino per Dischi Sof-Lex 3M	5	• Composi-Tight Gold Garrison	215
Kit Prestige Ortodontico Gum Sunstar	323	Manici per Bisturi ASA Dental	600	• Anelli Strata-G Garrison	216
Kromopan Lascod	378	Manici per Bisturi Hu-Friedy	600	• Anelli Composi-Tight Garrison	216
Kukident Procter & Gamble	357	Manici per Specchietti	570 e 598	Matrici Adapt System Kerr	210
Kwik-Bite Kerr	470	Manici per Specchietti ASA Dental	598	Matrici Cervicali Kerr	217
Kwik-Bite Senso Kerr	471	Manici per Specchietti Hu-Friedy	598	Matrici Trasparenti	217
		Manici per Specchietti LM	598	Matrici Trasparenti Directa	217
L		Manici Portalame e Lame Bisturi	599	Matrici Trasparenti Kerr	217
Lame Bisturi Carbon Steel B. Braun	599	Manici Portalame Beaver Visitec	600	Matrici Vari Strip Garrison	217
Lame Monouso Mini Sterili Swann Morton	600	Mantella per Ortopantomografia	475	Maxcem Elite Chroma Kerr	110
Lame Monouso Sterili Hu-Friedy	599	Mantelline e Salviette Plastificate	438	Maxcem Elite Kerr	110
Lame Monouso Sterili Swann Morton	599	Mantellina Lavabile	440	MD 520 Dürr Dental	258
Lampade ad Alcool	625	Mantelline Eco Perfecto	439	MD 535 Dürr Dental	255
Lampade ad Alcool ASA Dental	625	Mantelline Mix Color G Line	438	MD 550 Dürr Dental	269
Lampade e Microsaldatori	625	Mantelline Monoart PG20 Euronda	439	MD 555 Dürr Dental	267
Largal+ Septodont	59	Mantelline Monoart PG30 Euronda	439	Med Gel Mani Mondial	274
Largo Maillefer Dentsply Sirona	304	Mantelline Natura Monoart Euronda	439	Melacontrol Melag	280
Lava Ultimate CAD/CAM Restorative for CEREC 3M	232	Mantelline Plastificate G Line	438	MELAdem Resine Melag	271
LC Block-Out Resin Ultradent	374	Mantelline Plastificate Lunghe Perfecto	438	Meladoc Melag	278
Lentulo Inline	290	Manutenzione Manipoli	283	Membrane	118
Lentulo Maillefer Dentsply Sirona	290	Map System Produits Dentaires	113	Memoreg 2 Kulzer	397
Leocryl Leone	491	Mark 4 De Marco	278	Memosil 2 Kulzer	397
Levacorone Automatico Falcon	594	Martelletto Levacorone ASA Dental	593	Mepivacaina Ogna	52
Levacorone Hu-Friedy	594	Martelletto Levacorone ATD Roen	593	Mepivacaina Pierrel	50
Leve Lussatrici Hu-Friedy	508	Mascherine Chirurgiche	425	MetaFix Kerr	210
Leve per Radici ASA Dental	559	Mascherine Com-Fit Mask Dentsply Sirona	425	MEtherm 50 Melag	270
Minileve per Frammenti di Radici ASA Dental	560	Mascherine Isofluid Secure Fit Crosstex	425	Micro Applicatori Akzenta	196
Leve Lussatrici per Estrazione LM	578	Mascherine Protection 3 Floreale Monoart Euronda	426	Microbrush Classic	197
Leve Aesculap	590	Mascherine Protection 3 Monoart Euronda	426	Microbrush Plus	197
Lidocaina 15% Spray Ogna	53	Mascherine Protection 4 Monoart Euronda	426	Microbrush X	197
Lidocaina Gel Ogna	53	Mascherine Respiratore FFP2 3M	427	Micro Debrider Maillefer Dentsply Sirona	315
Life Kerr	80	Mascherine Respiratore FFP2	427	Microdosatori Hager&Werken	75
Ligosan Kulzer	68	Mascherine Respiratore FFP2 Monoart Euronda	427	Micro Opener Maillefer Dentsply Sirona	315
Linee di Irrigazione	136	Mascherine Top Mask Ultra Safe Akzenta	426	Microsabbatrice MicroEtcher Danville	166
Liquidi per Sviluppo e Fissaggio	465	Mascherine Top Mask Ultra Safe&Chic Akzenta	426	Microspazzolini Proph Westpoint	337
Liquid Strip Ivoclar	102	Mascherine Ultra Sensitive Crosstex	425	Microspugne 3M	198
Lisko Erkodent	624	Mascherine Ultra Sensitive Secure Fit FogFree Crosstex	425	Micross Meta	140
Liskoid Erkodent	624	Materiali per Impronte Funzionali	396	Mini-Endo-Bloc Maillefer Dentsply Sirona	317
Lisko-S Erkodent	624	Materiali Scansionabili per la Registrazione Occlusale	230	Mini Impianti Dentali	144
Lubrificante Spray Universale KaVo	283	Materiali per Ribasature Morbide	480	Mini Impianti Dentali MDI	144
Lubrifiuid Bien Air	283	Matita HB Lyra Cartoleria	631	Mini Impianti O-Ball con Collare MDI	144
Lubrimeid Bien Air	283	Matrici, Portamatrici e Accessori	209	Mini Lame BVI Beaver Visitec	600
Lucidanti per Resina	621	Matrici a Nastro Kerr	211	Mi Paste Plus GC	349
Luciwedge Soft "Classic" Kerr	208	Matrici a Nastro Westpoint	211	Mira-2-Ton Hager&Werken	347
Luna 2 SDI	181	Matrici Bombate in Acciaio Kerr	211	Mirafloss Hager&Werken	336
Lunos Dürr Dental	346	Matrici Bombate in Titanio Kerr	211	Mirafloss Tape Hager&Werken	335
Lunos Gentle Clean Dürr Dental	345	Matrici Tofflemire Kerr	211	Mirahold-Block Hager&Werken	596
Lunos Pasta Lucidante Super Soft Dürr Dental	339	Matrici Sezionali		Mirahold Hager&Werken	596
Lunos Pasta Lucidante Two in One Dürr Dental	339	• Palodent V3 Dentsply Sirona	212	Miratoi Bauletti Hager&Werken	606
Lunos Pasta Lucidante Two in One Dürr Dental	339			Miratoy Finti Orologi Hager&Werken	606
Lunos Perio Combi Dürr Dental	345			Miratoy Skateboards per Dita Hager&Werken	606
Lunos Sigillante per Solchi Dürr Dental	356				

Miratray Implant Hager & Werken	412	Occlubrush Kerr	14	Ora-Shield Hygenic Coltene	222
Misuratore Endo-Bloc Zarc4Endo	317	Occlufast CAD Zhermack	230 e 398	Orocup Dürr Dental	267
Misuratori Canalari e Accessori	316	Occlufast+ Color Zhermack	398	Orotol Plus Dürr Dental	267
Mi Varnish GC	352	Occlufast Rock Zhermack	398	Orthobaby Asa Dental	411
Model Gips G Line	614	Occlufast+ Zhermack	398	Ortho Gips G Line	614
Model Gips Normal G Line	614	Occluform 3D Erkodent	618	Orthojet Lang	491
Modello Dimostrativo Didattico Hager&Werken	358	Occlu Plus Spray Hager&Werken	417	Orthoprint Zhermack	380
Model Wax G Line	617	Occlusal Indicator Wax Kerr	416	Ortho-Strips Leone	4
Monconi in Titanio Rhein'83	148	Occlusore Genius Royal Dental Research	626	Ortho-Strips Leone	607
Monobagno Carestream Dental	466	Occlusori	626	Orthowax Zeta	613
Monobagno Istant DQD Hanshin	464	Olio Spray T1 Denstply Sirona	284	Orthowax Zeta Zingardi	358
Monobond Etch & Prime Ivoclar	165	Omni-Matrix Sectional Ultradent	212	Orto-Box	357 e 613
Monobond Plus Ivoclar	165	Omnirrigator Omnia	139	Ortodonzia	607
Monouso	419	One Curve Mini Micro Mega	302	Ortodonzia - Stripping Leone	607
Mordenzanti	152	One Flare Micro Mega	302	Ossido di Zinco Ogna	95
Mortaio per Osso Asa Dental	140	OneGloss M Shofu	10	OsteoBiol Apatos Tecnos	123
Mortaio per Resina Larident	491	One-G Micro Mega	302	OsteoBiol Derma Tecnos	120
MTA Caps Acteon	90	One Reci Micro Mega	303	OsteoBiol Evolution Tecnos	120
MTA White PD Dental	92	Opacizzanti	167	OsteoBiol Gel 40 Tecnos	124
Mucotomo Contrangolo	40	Opacizzanti per Scansioni	231	OsteoBiol Gen-Os Tecnos	123
MultiCore Flow Ivoclar	194	OpalDam Ultradent	374	OsteoBiol GTO Tecnos	123
MultiDem Cartuccia W&H	271	Opalescence Boost Ultradent	372	OsteoBiol Lamina Corticale Tecnos	121
Multilink Automix Ivoclar	102	Opalescence Endo Ultradent	373	OsteoBiol mp3 Tecnos	123
Multilink Hybrid Abutment Ivoclar	102	Opalescence GO Ultradent	370	OsteoBiol Putty Tecnos	124
Multilink Primer A+B Ivoclar	102	Opalescence PF Ultradent	370	Osteosynt Eincobio	124
Multisteril CD CTRL ALT Tecno Gaz	253	Opalescence Quick Ultradent	372	OT Equator Rhein'83	150
N		Opalustre Ultradent	354	Otturatori Endodontici	313
N2 Endodontic Cement Ghimas	87	Optibond Extra Universal Kerr	158	Overcem SA Overfibers	104
N5 Simit Pharma	58	Optibond FL Kerr	163	OX Flex Cortical Sheet Bioteck	118
Nastri Codificatori	593	Optibond Gel Etchant Kerr	152	Ox Granuli Bioteck	121
Nastri per Splintaggio	207	Optibond Solo Plus Kerr	162	Oxydens Erkodent	620
Nastro Indicatore Comply 3M	282	OptiBond Universal Kerr	158	Oxygenal 6 Kavov	269
Nastro in Fibra Opticore IDS	207	Opticore Classic IDS	194	Ozosan Gel	67
NaviTips SidePort Ultradent	72	Opticore Dual Bond IDS	162	P	
NaviTips Ultradent	72	Opticore N+ IDS	194	Paladur Kulzer	478 e 621
Neocolloid Zhermack	380	Opticore Photo IDS	193	Palapress Kulzer	620
NeoPUTTY Avalon Biomed	92	Optidisc Kerr	6	Palavit 55 VS Kulzer	489
NeoSEALER Flo Avalon Biomed	89	Optidisc Mandrini Kerr	6	Palavit G Kulzer	485
Neoxidina Nuova Farmec	275	Optietich Extreme IDS	153	Palline di Cotone PD	451
New Metal Strips GC	2	Optifil fiò IDS	188	Palline di Cotone Roeko	452
Nexus Universal Kerr	99	Optifil IDS	183	Palodent 360 System Dentsply Sirona	210
Niclor 5 Ogna	58	Optiglaze Color GC	248	Palodent Dentsply Sirona	212
Night Cleaner EMS	269	Optiglaze GC	621	Palodent V3 Dentsply Sirona	212
Nite White Philips Zoom	366	Optimage IDS	379	Palodent V3 EZ-Coat Dentsply Sirona	212
Nitram Oil Denstply Sirona	284	Optishine Kerr	14	Pana-Spray Plus NSK	284
Novabone Dental Putty Novabone	125	Optispray Cerec Dentsply Sirona	231	Panavia F 2.0 Kuraray Noritake	100
Nupro con Fluoro Dentsply Sirona	340	OptiView Kerr	596	Panavia SA Cement Universal Kuraray Noritake	108
Nupro Sensodyne Dentsply Sirona	340	Optocain Molteni Dental	50	Panavia V5 Kuraray Noritake	100
Nupro senza Fluoro Dentsply Sirona	340	Optosil Comfort Putty Kulzer	395	Panavia Veneer LC Kuraray Noritake	100
NX3 Kerr	99	Optradam Plus Ivoclar	220	Panni Wypall TNT Kimberly-Clark	456
O		Optragate Junior Ivoclar	595	Panni Wypall X50 Kimberly-Clark	456
Occhiali e Visiere di Protezione	459	Optragate Retrattore Ivoclar	595	Parasolution "10" Ogna	69
Occhiale Evolution Orange Monoart Euronda	459	Optrasculpt Ivoclar	195	Parodontologia	580
Occhiale Protettivo	459	Optrastick Ivoclar	196 e 491	Parodontologia ASA Dental	546
Occhiale Protettivo Cube Euronda	459	Oralsan Gel Gengivale IDS	348	Parodontologia Hu-Friedy	498
Occhiale Protettivo Monouso Monoart Euronda	461	Oralsan NBF New Gel Gengivale IDS	348	Paroex Collutorio Gum Sunstar	332
Occhiale Protettivo Orange Monoart Euronda	459	Oralsan IDS	330	Paroex Sunstar Collutorio Gum Sunstar	332
Occhiale Protettivo Sporting Euronda	459	Oralsan OxyGel IDS	69 e 331	Pasta Jodoformica Ghimas	61
Occhiali Protettivi Fit Up Monoart Euronda	459	Orange Solvent Reliance	257	Pasta Jodoformica Radiopaca Ogna	61
Occhiali Protettivi Larident	461	Oranwash L Zhermack	394	Paste Adesive	357
		Oraqix Ger Parodontale Dentsply Sirona	53	Paste Diamantate	342
		Oraseal Ultradent	408		

Paste per Profilassi e Lucidatura	339	Perni Parapulpari	206	Portaimpronta non Forati con Bordo Asa Dental	413
Pathfile Maillefer Dentsply Sirona	295	Perni in Titanio Rhein'83	147 e 206	Portaimpronta "Permalock" non Forati con Bordo Asa Dental	413
Pattern Resin LS GC	485	Phosphat Cement Hoffmann's	96	Portaimpronta Transform IDS	410
Peak Universal Bond Ultradent	156	Piantana con Dispenser per Gel/Sapone Mani IDS	276	Portalastrine Bite-Block XCP Rinn	469
Peeso Inline	304	Piastre in Cristallo	200	Portamatrici Asa Dental	218
Pele Tim Voco	198	Pic-N-Stic Pulpdent	196	Portamodelli in Plastica	626
Pellicole Adesive Sterili Omnia	432	Pietre e Accessori per Affilatura Hu-Friedy	601	Portaoggetti Girevole da Scrivania Cartoleria	628
Pellicole Autosviluppanti	464	Pile Varta Cartoleria	630	Portapennellini	196
Pellicole Endorali	464	Pime&Bond XP Dentsply Sirona	161	Porta Pinze Larident	603
Pellicole Panoramiche	465	Pinza Clip Clap	48 e 273	Portapotesi	357
Pellicole Protettive	433	Pinza Ergonomica Pliers GC	594	Portaradiografie Endorali Larident	471
Pellicole Protettive Cover All Kerr	432	Pinza Foradiga Asa Dental	221	Portaradiografie Panoramiche Larident	471
Pellicole Protettive Crosstex	433	Pinza Foradiga Hu-Friedy	221	Portarifiuti Monouso	454
Pellicole Protettive Perfecto	433	Pinza Foradiga Kulzer	221	Porta Siringhe Composito Larident	195
Pellicole Radiografiche Hanshin	464	Pinza per Uncini Asa Dental	221	Posizionatore per Filo Retrattore Deppeler	407
Pen Drive Cartoleria	630	Pinza per Uncini Hu-Friedy	221	Posizionatori Ultrapak Ultradent	407
Pennarelli per Lucidi Cartoleria	631	Pinza per Uncini Ivory	221	Post-It 3M Cartoleria	628
Pennarelli Tratto Marker Cartoleria	631	Pinza Universale Asa Dental	627	Post Space Bur Maillefer Dentsply Sirona	36
Penne Bic GelOcity Cartoleria	631	Pinze e Strumenti per Ortodonzia Falcon	611	Pozzetti Monouso	198
Pennellessa a Matita Hato	48	Pinze Garrison	216	Pozzetti Sterilizzabili Larident	198
Pennellessa Polirapid	48	Pinze per Ortodonzia Hu-Friedy	610	Prelievo e Innesto Osseo	140
Pennellini 3M	196	Pinze per Ortodonzia Leone	609	Preparazione del Sito MDI	145
Pennellini Applicatori	197	Pinzette DiaTweezer Intensiv	592	President The Original Coltene	387
Pennellini G line	196	Pinzette per Articolazione ASA Dental	417	Pressure Spot Indicator PSI Coltene	418
Pennello Uni Brush Shofu	195	Pinzette Portaradiografie	472	Prevision Temp Kulzer	486
Penne Sfera a Scatto Bic Cartoleria	631	P.I.P. Pressure Indicator Paste Mizzy	418	Prime & Bond Active Dentsply Sirona	156
Pentamix 3 3M	383	Plastor Ghimas	85	Prime&Bond NT Dentsply Sirona	161
Perforatore Cartoleria	628	Platex Zeta	414	Prisma Gloss Dentsply Sirona	14
Periacryl 90HV Roen	126	Playsafe Triple Erkodent	620	Pro 600 Cross Action Oral-B	324
Periochip Dexcel Pharma	68	Plugger Manuale Buchanan Kerr Endodontics	315	ProBase Cold Ivoclar	621
Periocid Essential Simit-Pharma	68	Pola Day CP SDI	373	Procare Dent Miele Professional	270
Perio-Mate NSK	344	PolaNight 10% for Aligners SDI	370	Procare Universal 61 Miele Professional	270
Periomat Intra/C' Dürr Dental	466	PolaNight 16% SDI	370	Pro-Expert Premium Floss Oral-B	335
Permadyne 3M	383	Pola Office SDI	373	Profile Maillefer Dentsply Sirona	295
Permadyne Garant 3M	383	Pola Office+ SDI	373	Profluorid Varnish Voco	352
Permadyne Penta 3M	383	Polieteri 3M	381	Pro Glider Maillefer Dentsply Sirona	295
Permaflo DC Ultradent	103	Polveri per Profilassi	343	Prophy Clips Kerr	342
Permaseal Ultradent	168	Polyether Contact Tray Adhesive 3M	409	Prophyflex / Prophyflex Perio KaVo	344
Permite SDI	168	Poly-F Plus Bondex Dentsply Sirona	95	Prophylaxis Powder Sensitive+ Mectron	343
Permlastic Kerr	396	Pomice	621	Prophy Mate Flash Pearl NSK	344
Perni Calcinabili		Porcelain Etch Gel Pulpdent	167	Prophy Paste Pro Directa	341
• Rhein'83	408	Porcelain Etch Ultradent	166	Prophypearls KaVo	344
• Roen	408	Porcelain Prep Pulpdent	167	ProRoot MTA Dentsply Sirona	90
• Mooser Maillefer Dentsply Sirona	408	Porcelain Repair Kit Ultradent	166	Protaper Gold Maillefer Dentsply Sirona	294
• Plastic Pins Directa	408	Portafrese Deluxe Larident	47	Protaper Next Maillefer Dentsply Sirona	296
• DT Light Post RTD Dentsply Sirona	203	Portafrese e Accessori	46	Protaper Ultimate Maillefer Dentsply Sirona	292
Perni Endodontici	201	Portafrese in Acciaio a Clip Larident	46	Protaper Universal Retreatment Maillefer Dentsply Sirona	294
• RelyX Fiber Post 3D 3M	201	Portafrese in Acciaio Nichrominox	46	Protaper 4 Garant 3M	486
• RelyX Fiber Post 3M	201	Portafrese in Plastica Larident	47	Protaper Crown 3M	482
• Fiber Post G Line	202	Portafrese Mini con Coperchio Larident	47	Protesi Fissa OT Bridge Rhein'83	148
• Hi-Rem+ Overfibers	203	Portafrese per Implantologia Larident	47	Protezione Oculare per Paziente	474
• Hi-Rem Prosthetic Post Overfibers	202	Portafrese Ripiegabile Larident	47	Protezioni Monouso	472
• Endo Light-Post RTD Dentsply Sirona	203	Portafrese Universale in Acciaio Larident	46	Protho Clean Hager&Werken	621
• Rebuilda Post GT Voco	204	Portafrese Universale Larident	47	Provil Novo Putty Kulzer	387
• Opticore Endofit Post IDS	204	Portaimpronte	410	Proxoshape Intensiv	3
• Opticore Post Classic IDS	204	Portaimpronta Alluminio Forati Asa Dental	413	Proxostrip Plus Intensiv	3
• Opticore Translucent Post IDS	204	Portaimpronta Forati Asa Dental	412	Proxyt Ivoclar	339
• Over Post+ Overfibers	203	Portaimpronta Forati con Bordo Asa Dental	412	Puli-Jet Magnolia Cattani	268
• Luscent Anchors Dentatus	205	Portaimpronta in Plastica Asa Dental	410	Puli-Jet Plus 2.0 Magnolia Cattani	268
• Radix-Anker-Standard Dentsply Sirona	206	Portaimpronta Monouso	411		
• Tech XOP Isasan	201	Portaimpronta MT Larident	410		
• Unimetric Dentsply Sirona	206	Portaimpronta non Forati Asa Dental	413		

Puliscilingua Gum Sunstar	323
Pulp Canal Sealer EWT Kerr Endodontics	86
Pulp Canal Sealer Kerr Endodontics	86
Pulpdent Paste Pulpdent	63
Pulse Cleaner Magnolia Cattani	268
Puntale per Irrigazione Maillefer Dentsply Sirona	73
Puntali Defender Turbo Roen	445
Puntali Metal-Dento Infusor Ultradent	406
Puntali Miscelatori per materiali da Impronta	
• 1:1 / 2:1 azzurri x small	400
• 1:1 / 2:1 bianchi 3M	400
• 1:1 / 2:1 bianchi medium Zhermack	400
• 1:1 / 2:1 gialli small	400
• 1:1 / 2:1 grigi small Zhermack	400
• 1:1 / 2:1 rosa medium	400
• 1:1 / 2:1 verdi large	400
• 4:1 / 10:1 blu x small 3M Espe	400
• 4:1 / 10:1 yellow Kulzer	400
• Aquasil Dentsply Sirona	400
Puntali per Miscelazione Automatica	
• Penta rossi 3M	401
• Aquasil Deca blu e gialli Dentsply Sirona	401
• Aquasil Ultra + blu Dentsply Sirona	401
• Dymanic Vestige gialli Trayart	401
• Dynamix gialli Kulzer	401
• Hydrorise Maxi grigi Zhermack	401
Puntali Miscelatori per Cementi	
• bianchi 1:1 GC	115
• gialli corti cilindrici 1:1 3M	115
• gialli corti conici 1:1	115
• marroni cilindrici 2:1 Kerr	115
• marroni conici 2:1	115
• marroni corti 1:1	115
• verdi corti cilindrici 1:1 3M	115
• azzurri 4:1/10:1	116
• azzurri 1:1/2:1	116
• viola 1:1 Dentsply Sirona	116
• marroni conici 1:1	116
• marroni cilindrici 1:1	116
Puntali Monouso per Siringhe Aria/Acqua	440
Punte Abrasive Montate Meisinger	13
Punte di Carta Normalizzate	
• Roeko	305
• Inline	305
• Mynol	305
Punte di Carta Standardizzate	
• Inline	305 e 306
• Blueshaper Zarc4Endo	306
• Excallbur Zarc4Endo	306
• Top Color Roeko	306
• Trunatomy Maillefer Dentsply Sirona	308
• Maillefer Dentsply Sirona	308
• Protaper Ultimate Maillefer Dentsply Sirona	308
• Protaper Gold Maillefer Dentsply Sirona	308
• Protaper Next Maillefer Dentsply Sirona	308
• Wave One Gold Maillefer Dentsply Sirona	308
Punte di Guttaperca Normalizzate	
• Inline	309
• Auxiliary Maillefer Dentsply Sirona	309
• Hygenic	309
• Mynol	309
Punte di Guttaperca Standardizzate	

• Inline	309 e 310
• Blueshaper Zarc4Endo	310
• Excalibur Zarc4Endo	310
• Maillefer Dentsply Sirona	310
• Top Color Roeko	310
Punte Endoactivator System Dentsply Sirona	73
Punte Montate Abrasive	13
Punte Montate Arkansas Edenta	13
Punte Montate Shofu	13
Punte per applicazioni	
• azzurro per mordenzanti	199
• Black Micro Ultradent	199
• Black Mini Ultradent	199
• Blue Micro Ultradent	199
• nere	199
Punte Piezon EMS	362
Punte Piezon Acteon (Satelec)	359 e 360
Punte Sonicflex KaVo	361
Q	
Quattrocare Plus Spray KaVo	283
Quick Up Voco	104
R	
Raccoglitori Oxford Cartoleria	630
Racegel Septodont	405
Racestyptine Soluzione Septodont	404
Radiografia e Fotografia	463
Rapid Access Carestream Dental	466
Rapid Surface Plus Sun280K Sunsept	260
Rapid Surface Sun290K Sunsept	260
Ray Butterfly Omnia	473
RC-Prep Premier	61
ReadyMatic Carestream Dental	466
Rebase II Fast Tokuyama	478
Rebilda DC Voco	194
Rebilda Post GT Voco	204
Red-Cote Compresse Gum Sunstar	347
Regenerating Tabs NSK	271
Regenyal Bio-Expander Regenyal	375
Regenyal Idea Lips Regenyal	375
Regenyal Idea Regenyal	375
Registrazione Occlusale	230
Re-Lay Lang	485
RelyX Ceramic Primer 3M	165
RelyX Fiber Post / RelyX Fiber Post 3D 3M	201
RelyX Luting Cement 3M	97
RelyX Temp NE 3M	94
Relyx Ultimate 3M	103
RelyX Unicem 2 / RelyX Unicem 2 Cliker 3M	106
RelyX Unicem 3M	110
Relyx Universal 3M	106
Resine	477
Resine Autopolimerizzanti	620
Resine Calcinabili	485
Resine Ortodontiche	491
Resine per Composito	167
Resine per Provvisori	486
Resine per Ribasature Rigide	478
Respiratori Filtranti	427
Restauro Chairside	229
Rete Idrica	269

Retraction Paste Voco	406
Retrattore Gengivale	574
Retrattori non Impregnati	404
RetraXil Kulzer	405
Revotek LC GC	488
Rhapsody Flow Prophylaxiw Powder Mectron	343
Riempitivi Ossei Naturali	121
Riempitivi Ossei Sintetici	124
Riproduzione della Gengiva	230
Riskontrol Perfect System Acteon	445
Riva Light Cure SDI	82
Riva Luting SDI	98
Riva Star / Riva Star Aqua SDI	351
Rocanal R2 / Rocanal R3 La Maison Dentaire	87
Roeko-Swab Roeko	452
Root Canal Sealer Pulpdent	86
Rosol Fluoré Ognà	333
Rotoli e Buste	276
Rotoli Eurosteril Euronda	276
Rotolo Pellicola Trasparente Cartoleria	631
Rotolo a Soffietto Sogeva	277
Rotoprox Hager&Werken	337
R.T.R. + Septodont	124
Rulli Salivari	
• G Line	451
• Luna Gold Roeko	451
• Luna Roeko	451
• Parotisroll Roeko	451
S	
Sacchetti per Rifiuti Cartoleria	630
Safescraper Twist Meta	140
Saldatura Universale PD	625
Saliva-Check Buffer GC	348
Salviette Disinfettanti	264 e 265
Salviette Disinfettanti senza Alcool Sunsept	265
Salviette Disinfettanti Sunsept	265
Salviette Emoticon Akzenta	441
Salviette Plastificate G Line	440
Salviette Plastificate Towel Up Monoart Euronda	440
Salviette Polyback Crosstex	441
Salviette Towel Up Natura Monoart Euronda	440
Sandracca Ognà	79
Sani-Tip Dentsply Sirona	445
Saponden P Mondial	275
Sapone per le Mani	275
Sapone Sensitiv Sunsept	275
Satin Floss Oral-B	335
SatinTape Oral-B	335
Sbiancamento Dentale	365
Sbiancanti Endodontici	373
Scalda Siringhe Ena Heat Micerium	195
Scaler Hu-Friedy	502
Scaler in Titanio Hu-Friedy	504
Scaler ASA Dental	546 e 547
Scaler LM	570 e 571
Scaler Deppeler	580 e 581
Scandonest Septodont	52
Scan Spray Larident	231
Scanspray Renfert	231
Scatola Petri	273
Schede Pazienti	627

Scotch 550 3M Cartoleria	629	Sioxyl Solution Lambda	69	Spatole per alginato e gesso Asa Dental	402
Scotchbond Etchant Gel 3M	152	Siringhe Autoaspiranti	56	Spatole per Alginato e Gesso Asa Dental	626
Scotchbond Etchant Liquid 3M	152	Siringa Autoaspirante ASA Dental	56	Spatole per Impasto Larident	402
Scotchbond Universal 3M	154	Siringhe con Aspirazione Manuale	55	Spazzola Chirurgica	274
Scotchbond Universal DCA 3M	154	Siringa a 1/2/3 Anelli ASA Dental	56	Spazzolini a Coppetta G line	337
Scotchbond Universal Etching Gel 3M	152	Siringa Aspirante Septodont	56	Spazzolini a Coppetta Kerr	337
Scotchbond Universal Plus Adhesive 3M	154	Siringa Pieghevole ASA Dental	56	Spazzolini Elettrici	324
Scovolini Bi-Direction Gum Sunstar	328	Siringhe per Anestesia Intraligamentare	55	Spazzolini Monouso Akzenta	323
Scovolini Cattani	450	Siringa Intraligamentale Falcon	55	Spazzolini Montati	624
Scovolini CPS Perio Curaprox	329	Siringa Intraligamentare ASA Dental	55	Spazzolini per Adulti	320
Scovolini CPS Prime Handy Curaprox	329	Siringa Peripress	55	• 1-2-3 Indicator Oral-B	320
Scovolini CPS Soft Implant Curaprox	329	Siringa Sopira Citoject N Kulzer	55	• Curaprox CS Curaprox	320
Scovolini Gum Soft-Picks Comfort Flex Gum Sunstar	328	Siringa Skini Ultradent	74	• Technique+ Gum Sunstar	321
Scovolini Interdentali	328	Siringhe CanalPro Color Coltene	74	• Technique Pro Gum Sunstar	321
Scovolini Interdentali ATD Roen	330	Siringhe in Plastica Attacco Luer Ultradent	200	• ActiVital Gum Sunstar	321
Scovolini Oralprox IDS	330	Siringhe in Plastica Ultradent	74	• Pro Sensitive Gum Sunstar	321
Scovolini Soft Picks Advanced Gum Sunstar	328	Siringhe Intraorali 3M	403	Spazzolini per Bambini	
Scovolini Trav-Ler Gum Sunstar	328	Siringhe Monouso Sterili	74	• Gum Sunstar	320
SD10 Alcohol Spray IDS	259	Siringhe per Elastomeri 3M	403	• CS Smart Curaprox	320
SDR Flow+ Dentsply Sirona	192	Siringhe per Elastomeri Asa Dental	403	• Classic Gum Sunstar	320
Sealapex Kerr Endodontics	89	Siringhe Sterili con Ago	75	Spazzolini Pro-Brush Kerr	337
Seal Check Dent Hawo	282	Siringhe Sterili Monoject	74	Spazzolini Speciali	
Sealver Gel Doctor Smile	372	Sistema di Aspirazione con Filtro Raccogliosso Omnia	139	• Ortho Curaprox	321
Selenor Speciale Ortodonzia Zeta	615	Sistemi Adesivi Self-Etch	164	• CS Implant/Ortho Curaprox	321
Self Cure Activator Dentsply Sirona	161	Sistemi Adesivi Total-Etch	161	• Ortho Gum Sunstar	322
Sensor Cover Kerr	472	Sistemi Adesivi Universali	154	• CS Single Curaprox	322
Sensor-Cover Pinnacle Kerr	436	Sistemi di Irrigazione Manuale	139	• CS Surgical Curaprox	322
Sensotex Omnia	434 e 472	Sistemi di Sbiancamento Domiciliari	368	• End Tuft Monociuffo Gum Sunstar	322
Separating Fluid Ivoclar	616	Sistemi di Sbiancamento Professionali	371	• Protesi Mobile Gum Sunstar	322
Separatore di corone C34LT Edenta	41	Sistemi per Anestesia	55	• Post Operation Gum Sunstar	322
Separatore di corone KT856 Edenta	41	Sistemi per Rifinitura e Lucidatura	14	Spazzolini per Profilassi	337
Septaman Gel Nuova Farmec	274	Sistemi per Riparazioni	166	Spazzolino Sonico Hydrosonic Pro Curaprox	325
Septanest Septodont	52	Skyce Ivoclar	375	Spazzolino Sonico IDS	324
SeptoCone Septodont	64	SlimShaper Zarc4Endo	297	Spazzolino Sonico Testine Single Curaprox	325
Septofil N Septodont	404	Snoop Pulpdent	347	Specchi Contrastatori per Foto	473
Service Oil F1 W&H	284	Snow White Plaster No. 2 Kerr	396 e 614	Specchietti Concavi InLine	597
Seta per Articolazione Bausch	414	Sodio Cloruro 0,9% Onga	57	Specchietti e Accessori	597
Set Misurini per Alginati Zhermack	380	Sof-Lex Diamond Polishing System 3M	9	Specchietti Hu-Friedy	597
Set PP SDI	112	Sof-Lex Pop-On 3M	5	Specchietti Monouso Hager&Werken	358 e 598
Set Prima Visita Hager&Werken	592	Sof-Lex Pop-On XT 3M	5	Specchietti Piani InLine	597
Set Sterile Dentset Teleria Omnia	432	Sof-Lex Strisce Abrasive 3M	4	Specchietti Piani Rodiati G line	597
Shimstock Hanel	416	Sofreliner Tough M / Sofreliner Tough S Tokuyama	479	Specchietti Pure Reflect Prodont	597
Sidekick Hu-Friedy	601	SoftClamp Kerr	222	Specchio Bifacciale Mira-Duo Hager&Werken	358
Sigillanti Occlusali	355	Soft-Core CMS	314	Specchi per Foto	473
Silane Ultradent	166	Soft-Liner GC	480	SpeedCem Plus Ivoclar	104
Silensor SL Erkodent	620	Soluzione Fisiologica B. Braun	57	Speedex Light Coltene	394
Silicone-Stops Dispenser Maillefer Dentsply Sirona	317	Soluzione Fisiologica Galenica Senese	57	Speedex Putty Coltene	394
Siliconi per Addizione		Soluzioni e Materiali per Retrazione	404	Spessimetro Tipo Iwanson Asa Dental	626
• 3M	384	Soluzioni e Trattamenti Endodontici	57	Spingiamalgama Asa Dental	168
• Coltene	387	Solventi	257	Spingiamalgama Curvo	168
• Dentsply Sirona	392	Solventi per Cementi e Guttaperca	93	Spingiamalgama e Accessori	168
• IDS	393	Sonda Perioscreen Hu-Friedy	592	Spingipasta	290
• Kulzer	386	Sonde Hu-Friedy	495	Splintline Lang	490
• Trayart	391	Sonde ASA Dental	542	Splint Mat La Maison Dentaire	207
• Voco	390	Sonde Deppeler	580	Spongostan Dental Ethicon	65
• Zhermack	388	Sonde Parodontali Hu-Friedy	494	Sporigerim Fazzoletti IDS	264
Siliconi per Condensazione	394	Sonde Parodontali ASA Dental	543	Sporigerim Ferri+ IDS	253
Siliconi per Impronte Preliminari	378	Sonde Parodontali LM	570	Sporigerim Gel Mani IDS	274
Siliconi per Matrici	399	SonicFill 3 Kerr	190	Sporigerim Peracetic Plus IDS	250
Siliconi per RegISTRAZIONI Occlusali	397	Spandex Hager&Werken	595	Sporigerim Sapone Mani IDS	275
SimpliShade Universal Composite Kerr	171	Spandex Vertical Hager&Werken	595	Sporigerim Spray+ IDS	262
Sintodent Welltrade-	490	Spatole in Plastica Larident	403	Spray Lubrificante per Manipoli e Turbine Larident	283

Spraynet Bien Air	283
Spugne Dental Medical	353
Spugnette per Endodonzia G Line	318
Sputacchiere	269
Spy Spray Apex Dental	417
Stabilok	206
StarGloss Edenta	12
StarTec Edenta	12
Start-X Maillefer Dentsply Sirona	363
Starz Tipz IDS	445
Stomidros Stomygen	63
Stomylex Stomygen	63
Stopper in Silicone Zarc4Endo	317
Stripping Interprossimale	3
Strisce Abrasive	4
Strisce Abrasive Horico	2
Strisce Abrasive in Metallo	2
Strisce Abrasive KerrHawe	4
Strisce Abrasive Westpoint	5
Strisce Diamantate Edenta	2
Strisce diamantate ortodontiche Edenta	41
Strisce Diamantate Perforate Edenta	2
Strisce Flexible Scaler La Maison Dentaire	2
Strisce Indicatrici Comply 3M	282
Structur 2 SC Voco	486
Structur 3 Voco	486
Strumentario Aesculap Dental	587
Strumentario ASA Dental	539
Strumentario Deppeler	579
Strumentario Hu-Friedy	493
Strumentario LM	569
Strumentario per Corone	593
Strumentario Varie	591
Strumenti Canalari Manuali	
• G Line	286
• Ready Steel Maillefer Dentsply Sirona	287
• ZK-File Zarc4Endo	288
• Inline	288
• Kerr Endodontics	288
• C+Files Ready Steel Maillefer Dentsply Sirona	289
• K-Flexofile Golden Maillefer Dentsply Sirona	289
• S-Files Sendoline	289
• ZK-Flex Zarc4Endo	289
Strumenti Canalari Meccanici	
• Maillefer Dentsply Sirona	da 291 a 296
• Zarc4Endo	297 e 298
• Coltene	300
• Micro Mega	302 e 303
• Kerr	303
Strumenti e Driver MDI	145
Strumenti Chirurgici Black Line Hu-Friedy	da 517 a 518
Strumenti in Titanio per Impianti LM	572
Strumenti in Titanio per Impianti Deppeler	582
Strumenti per Chirurgia Hu-Friedy	da 525 a 526
Strumenti per Chirurgia ASA Dental	da 548 a 554
Strumenti per Chirurgia Implantare ASA Dental	555 e 556
Strumenti per Composito ASA Dental	da 563 a 586
Strumenti per Composito Composculp Hu-Friedy	527
Strumenti per Composito Satin Steel Hu-Friedy	531 e 532
Strumenti per Composito Garrison	195
Strumenti per Composito LM	574
Strumenti per Composito Arte Style Italiano LM	575

Strumenti per Conservativa Hu-Friedy	da 527 a 532
Strumenti per Conservativa ASA Dental	da 561 a 567
Strumenti per Conservativa LM	575 e 576
Strumenti per Conservativa Dark Diamond LM	576
Strumenti per Conservativa Deppeler	585 e 586
Strumenti per Diagnostica Hu-Friedy	da 494 a 497
Strumenti per Diagnostica ASA Dental	da 541 a 545
Strumenti per Diagnostica LM	570
Strumenti per Diagnostica Deppeler	580
Strumenti per Endodonzia Hu-Friedy	533 e 534
Strumenti per l'Igiene degli Impianti Deppeler	582
Strumenti per Micro Chirurgia Hu-Friedy	520
Strumenti per Ortodonzia	da 609 e 611
Strumenti per Parodontologia Hu-Friedy	da 498 a 504
Strumenti per Parodontologia ASA Dental	546 e 547
Strumenti per Parodontologia LM	570
Strumenti per Parodontologia Sharp Diamond LM	573
Strumenti per Parodontologia Deppeler	da 580 a 584
Strumenti per Filo Retrattore LM	407
Strumenti Rhein'83	150
Super-Bite / Super-Bite Senso Kerr	470
SuperCap Avvolgitore Kerr	210
Supercolori per Compositi	192
Super Etch SDI	153
SuperFloss Oral-B	335
Superform Tray Asa Dental	412
SuperMat Adapt System Kerr	210
SuperPolish Kerr	342
Superseal Cement Ogna	93
Supporto Ovale per Spugnette Larident	318
Supporto per Spugnette Larident	318
Surface Alcool-Free Sun300K Sunsept	260
Surgiplaster Ghimas	125
Surgispon Dispotech	65
Surgitip Endo Roeko	73
Surgitip Roeko	447
Suture	da 127 a 136
Suture B. Braun	
• non assorbibili Elasyne	130
• non assorbibili Supramid	130
• assorbibili Novosyn	131
• assorbibili Monosyn	131
Suture Covidien IDS	
• non assorbibili Sofsilc	132
Suture Hu-Friedy	
• non assorbibili Seta	132
• non assorbibili PTFE	133
• assorbibili PGA	133
Suture Ethibond Excel Ethicon	128
Suture in Seta Ethicon	127
Suture SMI	
• non assorbibili Seta	134
• non assorbibili Supramid	134
• non assorbibili Polyester	136
• assorbibili Surgicryl 910	135
• assorbibili Surgicryl PGA	135
• assorbibili Surgicryl Rapid	135
Suture Ethicon	
• non assorbibili Seta	127
• non assorbibili Ethibond Excel	128
• assorbibili Vicryl Rapide	128
• assorbibili Vicryl	129

• assorbibili Vicryl Plus	129
Sviluppo e Fissaggio Agfa Dentus	465
Sviluppo e Fissaggio Carestream Dental	465
Sympro Renfert	257
Syntac Ivoclar	163
T	
Tab 2000 Kerr	489
Tabotamp Ethicon	65
Tappetino in Silicone Larident	603
Tappeto Decontaminante	436
Taragua Liner Ogna	78
Tartar, Light Stain & Permanent Cement Remover L&R	256
Tazza in Acciaio Inox	603
Tazza per Alginato e Gesso	403
Tazze in Silicone Asa Dental	403
Tazzine per Resina Larident	491
Teethmate Desensitizer Kuraray Noritake	350
Tefloden Nastro Innova Dentale	85
Telaio di Young Hygenic Coltene	222
Telaio per Diga Asa Dental	222
Telaio per Diga Ostby	222
Teleria Sterile Omnia	431
Teli Chirurgici	431
Teli Chirurgici Sterili Standard	432
Telo Chirurgico in PVC Omnia	431
Telio CAD Ivoclar	232
Telio CS Link Ivoclar	95
Telio Inlay / Onlay Ivoclar	86
Temp-Bond Clear Kerr	94
Temp Bond / Temp Bond NE Kerr	94
TempCanal Enhanced Pulpdent	63
Tempo Lang	396 e 482
Temporary Cement Remover L&R	256
Temposil 2 Coltene	94
Tempsmart DC GC	486
Tenasyle Kemdent	617
Tenatex Kemdent	617
Terminali per Aspirazione Cattani	450
Termoformatura	618
Test di Vitalità e Raffreddamento	66
Testine Perfect Pearl Kerr	338
Testine per Spazzolini Elettrici Oral-B	324
Test Salivari	348
Test-Set Sensor Kerr	470
Tetric CAD Ivoclar	232
Tetric EvoCeram Ivoclar	180
Tetric EvoFlow Ivoclar	184
Tetric Powerfill Bulk Ivoclar	189
Tetric PowerFlow Ivoclar	189
Tetric Prime Ivoclar	180
Texol Simed	256
Therma-Cut Maillefer Dentsply Sirona	314
Thermafii Maillefer Dentsply Sirona	313
Thermafii per Protaper Gold Maillefer Dentsply Sirona	313
Thermafii per Wave One Gold Maillefer Dentsply Sirona	313
Thermafii Verifier Maillefer Dentsply Sirona	314
Thermaprep 2 Maillefer Dentsply Sirona	314
Thermobutators Inline	314
Ti-Core EDS	193

Tintura di Mirra	69	Valli Occlusali G Line	617	Vitality Cross Action Oral-B	324
Tiranervi	290	Vapor Line Extender Propper Manufacturing	279	Vita Powder Scan Spray Vita	231
Tiranervi Maillefer Dentsply Sirona	290	Varie Studio	627	Vita Suprinity PC Vita	235
T-Mat G/RA Carestream Dental	465	Varie Studio e Laboratorio	605	Viti e Chiodini per Membrane	118
TMS Link Plus Whaledent	206	Variolink Esthetic Ivoclar	103	Viti Sabbiate Dorate Surtex Dentatus	205
Tofflemire Bombate Kerr	211	Vasca per Disinfezione	272	Viti Sabbiate in Titanio Surtex Dentatus	205
Tofflemire Kerr	211	Vasche per Sterilizzazione e Accessori	272	Vitrebond Plus 3M	81
TopGloss Edenta	10	Vaschetta per Disinfezione	272	Vitremer 3M	82
Total Etch Ivoclar	153	Vaschetta System Wannen Schülke +	272	VivaStyle Ivoclar	366
Tovaglioli	441	Vaschette Monouso 3M	198	V-Posil Voco	390
Tovaglioli Colorati	441	Vaschette Portastrumenti	603	VPS Tray Adhesive 3M	409
Trainer Miofunzionali Es-Tech	612	Vasi Portacotone	453		
Transbond XT 3M Unitek	113 e 608	Vaso Disinfezione	273	W	
Trattamenti Parodontali	68	Vassoi Monouso Bio Larident	444	W&H Service oil F1 W&H	284
Trattamenti Topici	348	Vassoi Monouso Colorati Larident	444	Wash-Sensor U De Marco	282
Tray Box per Endodonzia	316	Vassoi Monouso Maxi G Line	444	Wave One File Gold Maillefer Dentsply Sirona	296
Tray Paper	442	Vassoi Monouso Mini Larident	444	Wave One Gold Glider Maillefer Dentsply Sirona	296
Tray Paper G Line	442	Vassoi Portastrumenti Maxi	602	Wave SDI	188
Tray Paper Maxi	442	Vassoi Portastrumenti Mini	602	Well Root PT Vericom	92
Traypurol Tabs Voco	255	Vector Fluid Polish Dürr Dental	346	Whitening Gel Inline	373
Traypurol Voco	255	Vel Mix Stone Kerr	615		
Trays	601	Venus Bulk Flow One Kulzer	190	X	
Tri Plaque ID Gel GC	347	Venus Diamond Flow Kulzer	186	Xantalgin Select Kulzer	379
Triple Tray Premier	411	Venus Diamond Kulzer	178	Xantasil Dynamix Kulzer	378
Troll Foil Directa	416	Venus Diamond One Shade Kulzer	178	Xantopren Kulzer	395
Tropicalgin Zhermack	378	Venus Flow Kulzer	186	XCP-DS Fit Kit Rinn	468
TruNatomy Maillefer Dentsply Sirona	291	Venus Pearl Kulzer	178	XCP Ora Kit Rinn	468
Tubi di Irrigazione	139	Venus Pearl One Shade Kulzer	178	Xenomatrix Bioteck	120
Tubulicid Dental Therapeutics	78	Venus Supra Kulzer	9	X-Floss Idontix	336
Tubulicid Plus Dental Therapeutics	59	Vertise Flow Kerr	187	X-Tra Fil Voco	191
Tubuliclean Ogna	59	Vestige Bite Trayart	398	Xylonor Septodont -ad esaurimento	52
Tubulitec Dental Therapeutics	79	Vestige Cartucce Trayart	391	Xylonor Spray Septodont	53
		Vestige Impla Trayart	391		
U		Vestige Putty Trayart	391	Z	
Ufi Gel Hard C Voco	478	Vestige Tray Material Trayart	391	Z100 MP 3M	170
Ufi Gel P / Ufi Gel SC Voco	479	VibraKleen E2 Kulzer	254	Zefirol Quick Molteni Dental	262
Ufi Gel SC Adhesive Voco	479	Vinilsilicopolieteri	393	Zefirol SF Plus Molteni Dental	252
Ultra-Blend Plus Ultradent	79	Viroxid Air IDS	265	ZenFlex Kerr	303
Ultracal XS Ultradent	62	Viroxid Aspirator IDS	266	Zero #100 Trayart	254
Ultra-Etch Ultradent	152	Viroxid New XStruments IDS	253	Zero #310 Trayart	262
UltraEZ Ultradent	349	VisCalor Bulk Voco	191	Zero #901 Tray Cleaner Trayart	255
Ultrapak Cleancut Ultradent	404	Visco-Gel Dentsply Sirona	480	Zeta 1 Ultra Zhermack	253
Ultra Safety Plus Twist Septodont	55	ViscoStat Clear Ultradent	405	Zeta 2 Sporex Zhermack	250
UltraSeal XT Hydro Ultradent	356	ViscoStat Ultradent	406	Zeta 3 Foam Zhermack	262
Ultra-Speed Carestream Dental	465	Visiere Protettive	460 e 461	Zeta 3 Soft Zhermack	262
Uncini per Diga	222	Visiera Faceshield Meta	460	Zeta 3 Wipes Pop-Up Zhermack	264
Uncini Brinker Hygenic Coltene	226	Visiera Modular Vision Mectron	461	Zeta 3 Wipes Total Zhermack	264
Uncini Ivory Kulzer	223	Visiera Protettiva Larident	461	Zeta 4 Wash Zhermack	259
Uncini per Diga Black Line Hu-Friedy	227	Visiera Protettiva Monouso Larident	461	Zeta 5 Power Act Zhermack	266
Uncini per Diga in acciaio inox satinato Hu-Friedy	225	Visiera Protettiva Totale Univet	460	Zeta 6 Hydra Zhermack	275
Uncini Vision ASA Dental	224	Visiera Protettiva Totale Antigoccia Univet	460	Zeta 7 Solution Zhermack	258
Unifast III GC	488	Visiera Protettiva Trasparente Antigoccia Univet	460	Zeta 7 Spray Zhermack	258
Unifast LC GC	489	Visiera Protettiva Ultraleggera Univet	460	Zetaplus Zhermack	394
Unifast Trad GC	489	Vita Akzent Plus Chroma Stains Vita	248	Z-Glider Zarc4Endo	298
Unifol Perident	616	Vita Akzent Plus Vita	247	ZipBond Universal SDI	156
UniglossPaste Intensiv	14	Vita Bloccs Reallife Vita	246	ZirCad Cement Ivoclar	99
UniglossPaste Intensiv	342	Vita Bloccs Triluxe Forte Vita	246	Zircate Prophy Paste Dentsply Sirona	342
Uni-Grip 360 Rinn-Dentsply Sirona	471	VITA CAD-Temp IS Vita	243	Z-Micro Opener Zarc4Endo	315
Universal Adhesive Kulzer	409	VITA CAD-Temp monoColor for Cerec/inLab Vita	243	Zoccolatori Monouso	616
Universal Tray Adhesive Zhermack	409	VITA CAD-Temp multiColor for Cerec/inLab Vita	243	Zoe Remover Ogna	93
		VITA Enamic CAD Vita	244	Zoom Chairside Whitening Philips Zoom	372
		VITA Enamic IS Vita	244		
		VITA Enamic Multicolor Vita	244		

Ablatori e Inserti	637	• S-Max M25L NSK	654	Erkoform 3D Motion Erkodent	720
AC 200 Cattani	704	• EXPERTmatic E20L F.O. KaVo	653	Erkoform 3D Plus Erkodent	720
AC 300 Cattani	704	• MASTERmatic M20L F.O. KaVo	653	Erkopress Motion Erkodent	720
Air Flow Handy 3.0 EMS	644	• Testina L 68 KaVo	653	Etichettatrici	683
Air Flow Handy Perio Premium 3.0 EMS	644	• Quark TKD	655	Euromatic Euronda	681
Air Flow One EMS	638	• Synea Fusion WG-56LT W&H	652	Euroseal Euronda	681
Air Flow Prophylaxis Master EMS	638	• T2 Line Dentsply Sirona	652	Euroseal Infinity Euronda	681
Air N Go Easy Acteon	645	Contrangoli 1:5		Eurosonic 3D Euronda	678
Amico Box Zilfor	707	• Bien Air	651	Eurosonic 4D Euronda	678
Analgesia Sedativa	693	• EXPERTmatic E25L KaVo	653	EXPERTsurg Lux KaVo	672
Apex ID Kerr Endodontics	663	• MASTERmatic M25L KaVo	653	Extreme 2D 50L 2.0 hp Nardi	706
Apparecchi per Chirurgia e Implantologia	670	• T2 Line Dentsply Sirona	652	Extreme 2D 50L 2.5 hp Nardi	706
Apparecchi per Piezochirurgia	674	• Synea Fusion WG-99LT W&H	652	Ez Ray Air P Vatech/Tecno-Gaz	697
Apparecchi per Terapia Endodontica	666	• Ti Max Premium X 95L NSK	654	Ez Ray Air W Vatech/Tecno-Gaz	697
Aquafilter 1 to 1 Euronda	684	• S-Max M95L NSK	654	EZ Sensor Slim Vatech/Tecno-Gaz	694
Asciugamani Elettrico DualFlow Plus	718	Contrangoli 1:4.2		Ez Sensor Soft HD Vatech/Tecno-Gaz	694
Assistina Twin W&H	661	• Ti Max Z-45L NSK	654	Film ai Fosfori Dürr Dental	696
Astramax HD-LED De Marco	667	Contrangoli per Endodonzia Meccanica		Free Tecno-Gaz	679
Attacchi per Turbina		• 100:1 NRS2-ER10M NSK	661	Friday Black Basic Rossicaws	713
• Gyroflex LED TKD	655	• SMARTmatic KaVo	661	Friday Blue Delivery Rossicaws	713
• KCL-LED KaVo NSK	657	Contrangoli per Implantologia e Chirurgia		Friday Green Tecno Rossicaws	713
• Unifix Bien Air	660	• SGMS-ER20i NSK	673	Friday Red Steri Rossicaws	713
• Multiflex KaVo	658	• S-Max - SG20 NSK	673	Gutta-Smart Dentsply Sirona	666
Autoclavi		• Ti-Max X SG20L NSK	673	Hurrimix 2 Zhermack	717
• E8 Euronda	684	• WS-75 LG W&H	673	Hygopac Plus Dürr Dental	682
• E10 Euronda	684	• WS-75 L W&H	673	iChiropro Bien Air	673
• EXL Euronda	684	• WI-75 E/KM W&H	674	Illuminazione	714
• Europa B Evo Tecno-Gaz	685	• SURGmatic S201 XL KaVo	674	Imaging e Diagnostica	634
• Onyx B Tecno-Gaz	685	Contrangoli per Profilassi e Conservativa		Implantmed SI-1023 W&H	671
• DXP Domina Dental-X	686	• Proxeo Twist W&H	650	Inserti Vector Dürr Dental	643
• Lara W&H	687	• Swingle Intensiv	650	iPex II NSK	663
• Lina W&H	687	• SMARTmatic S19 KaVo	650	Iris LED 10 C De Marco	667
• Lisa W&H	687	Defibrillatore Rescue Sam De Marco	692	iRoot Apex Bomedent Simit Next	662
• Vacuclave 550 Melag	690	Dema-LED De Marco	716	iRoot Pro Bomedent Simit Next	662
• Vacuclave ProLine Melag	688	Dentaport Root ZX J. Morita	663	Jolly Box Euronda	696
• Vacuklav 40 B+ Evolution Melag	688	Dentaport ZX Modulo OTR J. Morita	664	Kit Igiene II Acteon	640
• Vacuklav 44 B+ Evolution Melag	688	Dentaport ZX Set - Modulo OTR J. Morita	664	Kit Igiene Mectron	641
• CARECLAVE Melag	690	DIAGNOcam KaVo	636	Lampade Fotopolimerizzatrici	646
• MELAquick 12+ Melag	690	DIAGNOcam Vision Full HD KaVo	636	Lampade per Chirurgia	667
Avvitatore Protesico Cordless iSD900 NSK	670	Dispositivo Multisteril Tecno-Gaz	679	Lampadine di Ricambio	721
Biosonic UC150 Coltene	679	Dispositivo per Calzari HM Compact Plus 100	718	Laser	676
Biosonic UC300 Coltene	679	Distiller Tecno-Gaz	686	Led B Woodpecker	646
Bluephase G4 Ivoclar	648	Distributori a Parete Dental Art	719	Lunos Dürr Dental	644
Bluephase PowerCure Ivoclar	648	D-Light Pro GC	646	Manipoli Dritti	
Bluephase Style Ivoclar	649	Doctor Smile Manipolo Onda Piana Lambda	677	• Bien Air	651
Booster Newtron Acteon	640	Doctor Smile Pluser Combi D Plus Lambda	677	• S-Max M65 NSK	654
Bunsen Miratorch Hager Werken	719	Doctor Smile Wiser Lambda	676	• T2 Line Dentsply Sirona	652
Carrelli Multiuso	712	Dynamix Speed Kulzer	717	• Synea Fusion HG-43A W&H	652
Carrello Mobi Dental Art	712	Eco-Box Marathon	707	• Quark TKD	655
Carrello Tender Edarredo	712	Elements IC Kerr Endodontics	666	Manipoli per Ultrasuoni	
Chic Effegi Brega	720	Elettrobisturi e Inserti	677	• SONICflex LUX KaVo	637
Combi Touch Mectron	643	Elipar DeepCure-L 3M	650	• SONICflex quick 2008 LUX KaVo	637
Compressore Tornado Dürr Dental	704	Elipar DeepCure-S 3M	650	• Piezon EMS	639
Compressori Dürr Dental	706	Elmasonic MED 30 Elma	678	• VV Dendal IDS	640
Compressori e Aspirazione	704	Elmasonic MED 60 Elma	678	• Newtron Acteon	640
Contentitore per Rifiuti Speciali Iride	719	Endodonzia Meccanica	661	• Titanus TKD	641
Contrangoli, Manipoli Dritti e Attacchi	651	Endo-Mate DT2 NSK	665	• Woodpecker	641
Contrangoli 1:1		Endo-Mate TC2 NSK	665	Mark 3 De Marco	683
• Bien Air	651	Endo-Wise Bomedent Simit Next	662	MasterFlux Plus Tecno-Gaz	693
• Ti Max Premium X 25L NSK	654	E-Point Tecno-Gaz	693	MasterFlux Smart Tecno-Gaz	693

MASTERSurg Lux KaVo	672	Riuniti		• Tornado X Bien Air	660
Medit i500 Medit	634	• Universal Top OMS	701	• Bora / Bora 2 Bien Air	659
Medit i600 Medit	634	• Carving OMS	701	• S-Max NSK	657
Medit i700 Medit	635	• Virtuoso Classic OMS	701	• S-Max Serie Pico NSK	657
Medit i700 wireless Medit	635	• Primus 1058 Life Kavø	702	• T2 Boost Dentsply Sirona	659
Meladoc Etichettatrice Melag	683	• E50 Life Kavø	702	• Ti-Max Serie X NSK	656
MELAprint 60 Melag	690	• E70 Vision Kavø	702	• Ti-Max Serie Z NSK	656
MELAseal 100+ Melag	683	Rivelatori Apicali	662	• Ti-Max Serie Z NSK	656
MELAseal Pro Melag	683	RONDOflex Plus 360 KaVo	646	• TKD	655
Micro Smart Cattani	707	Root ZX Mini J. Morita	664	• Tornado Bien Air	660
Micromotori Endodontici	662	Scanner per Film ai Fosfori	695	Turbo Smart A Cattani	706
Mini Box Iride International	707	Seggiolini Operativi	711	Ultramat 2 SDI	718
Miniled Active Acteon	649	Seggiolini Operativi Sol/A Loran	712	Unità di Ritocco	707
Miniled Supercharged Acteon	649	Seggiolini Operativi Score Dental	712	Unità per Manutenzione Manipoli e Turbine	661
Miscelatori per Materiali da Impronta	717	Seggiolini Score Dental	711/712	U-Sense Acteon	694
Mobile per le Emergenze Servo Safe De Marco	692	Sensori Intraorali	694	Valo Grand Cordless Ultradent	647
Monitor Multiparametrico PC-900 Pro De Marco	692	Sistema Vector Dürr Dental	642	Valo Led Cordless Ultradent	646
Multidem W&H	687	Sistema Vector SCALER Dürr Dental	643	Valo Led Ultradent	647
Multipiezo Pro Touch Naked Mectron	642	Sistemi di Aspirazione VSA Dürr Dental	706	Vapor Klein VK 200 Effegi Brega	719
Multipiezo Touch Mectron	641	Sistemi Ingrandenti		Varie	718
Negativoscopio Slim Weiko	696	• RDH Elite Edge Orascope	708	Varios Combi Pro NSK	638
Negatoscopi e Sviluppatrici	696	• HDL Macro Orascope	708	Variosurg 3 Led NSK	676
Negatoscopio in Alluminio Weiko	696	• HDL Prism Orascope	709	Vasca ultrasuoni serie CPXH Branson	678
New Chiropro Bien Air	672	• Eyezoom / Eyezoom Mini Orascope	708	Vasche ad Ultrasuoni	678
New Seal Dental X	681	• Illuminazione Zeon LED Spark Orascope	709	Vatech/Tecno-Gaz	699
Nuovi Puntali per Valo Grand Ultradent	647	• EyeMag Light II Zeiss	710	Vibratore Effegi Brega	718
Omnioptic Orascope	709	• EyeMag Pro F Zeiss	710	VistaCam iX HD Dürr Dental	637
One Tecno-Gaz	682	• EyeMag Pro S Zeiss	710	VistaIntra DC Dürr Dental	697
Open Box Loran	707	• EyeMag Smart T Zeiss	710	Vistapano S 2D Dürr Dental	698
Orion DS 40 Tecno-Gaz	669	Softly Acteon	718	Vista Ray Dürr Dental	695
Orion Light Tecno-Gaz	669	Sopix ² Inside Acteon	694	VistaScan Mini Easy Dürr Dental	695
P5 Newtron XS Pure Acteon	639	Sopro 617 Acteon	636	VistaScan Mini View Dürr Dental	695
P5 Newtron XS Pure B.Led Acteon	640	SoproCare Acteon	636	VistaVox S Dürr Dental	699
Panoramico Pax I 3D Smart GT 12X9 Multifov	699	Starjet Mectron	644	Vital Test Tecno-Gaz	693
Pax I 2D Vatech/Tecno-Gaz	698	Starlight Pro Mectron	648	Wispex Bomedent Simit Next	662
Pentamix 3 3M	717	Starlight Uno Mectron	648	X-Mind DC Acteon	698
Perio-Mate NSK	645	Strumenti Speciali	646	X-Mind Prime Pan 2D Acteon	700
Piezomed W&H	671	Surgery Plus 644/00 De Giorgi	677	X-Mind Prime Pan 3D Acteon	700
Piezon 150 EMS	639	Surgic PRO2 NSK	670	X-Mind Unity Acteon	698
Piezon 250 EMS	639	Surgic PRO NSK	670	X-Smart Dentsply Sirona	665
PiezoSurgery Touch Naked Mectron	674	Surtron 120 De Giorgi	677	X-Smart Plus Dentsply Sirona	665
PiezoSurgery White Mectron	674	Sympress Zhermack	717		
Plafoniera Sidèrea Faro	716	TecnoHeart Plus Tecno-Gaz	693		
Power Tower View Dürr Dental	704	Tecno Seal Tecno-Gaz	682		
Print Set 2 Euronda	684	Termodisinfettori			
Profilassi	643	• Melatherm 10 Melag	680		
Pronto Soccorso e Rianimazione	692	• PG8581 Miele	680		
Propex Pixi Dentsply Sirona	663	• PWD8531 Miele	680		
PROPHYflex 4 KaVo	645	Ti-Max Premium X25L NSK	654		
Prophy-Mate Neo NSK	645	Triango De Marco	667		
PSPIX ² Acteon	695	TriAuto Mini J. Morita	664		
Pulsossimetro PC 66 De Marco	692	Triauto ZX2 J. Morita	664		
Pura Plus Tecno-Gaz	686	Turbine	655		
Pura Tecno-Gaz	685	• Bravia L TKD	655		
Purity Dental-X	686	• E677L EXPERTtorque KaVo	658		
QUATTROcare Plus KaVo	661	• E680L EXPERTtorque KaVo	658		
Radii Xpert SDI	649	• M9000 L MASTERTorque KaVo	658		
Radiografici Intraorali	697	• Micra TKD	655		
Radiologia Panoramica 2D	699	• S619L SMARTtorque KaVo	658		
Radiologia Volumetrica 3D	699	• Synea TG-98L W&H	660		